



CATALOGUS D23

Dunwandig en hoog vacuüm leidingsystemen

**INDUSTRIËLE OPLOSSINGEN
VOOR STOF AFZUIGING**



Formula Air

Uw partner in industriële stofafzuiging, hoog vacuüm systemen en industriële ventilatie.

Wij zijn een internationale producent en distributeur van industriële producten voor stofafzuiging, met verkoopkantoren gevestigd in België, Nederland, Frankrijk, Duitsland, Zweden, Litouwen en Vietnam. Onze productie wordt uitgevoerd in Europa en Azië, waardoor de beschikbaarheid van de producten en een snelle levering gegarandeerd zijn.

Al meer dan 30 jaar ligt onze focus op het verbeteren van de luchtkwaliteit. Wij ondersteunen u door u te voorzien van de beste oplossingen voor luchtkwaliteit met de juiste expertise, bewezen technieken en innovaties.

Duurzaam partnerschap met toegevoegde waarde

Onze toegevoegde waarde blijkt uit onze betrokkenheid bij uw projecten. Wij verzorgen alle productie- en leveringsprocessen, geven advies en delen onze kennis van de branche, zodat u zich met een gerust hart kunt richten op uw kerntaken. U kunt rekenen op onze technische expertise, kwalitatieve producten en kostenbesparende oplossingen.

Directe dienstverlening

Onze sterke Europese aanwezigheid stelt ons in staat om onze voorraadproducten te versturen binnen 24 uur

Advies

Door onze technische kennis en expertise adviseren wij u graag bij het kiezen van de juiste oplossing

Techniek

Als u op zoek bent naar een niet-standaard product, kan dit door onze technisch specialisten voor u op maat worden ontworpen



Formula Air leidingsystemen in uw branche

In de afgelopen 30 jaar hebben we - samen met onze partners - een schat aan kennis verzameld in het leveren van oplossingen voor stofafzuiging en ventilatie voor een breed scala aan industriële sectoren.

Wij zijn bijzonder goed op de hoogte van de specifieke productievereisten en de zowel Europees als wereldwijd geldende wetgevingen in alle branches. Wij volgen wijzigingen in de wetgeving op de voet. Bijvoorbeeld op het gebied van emissie, geluidsoverlast, veiligheid en recyclen van warmte. Zo zorgen we ervoor dat oplossingen die wij aanbieden in lijn liggen met de steeds veranderende wetgevingen.

Indien nodig zullen onze specialisten u voorzien van de nodige technische ondersteuning en advies over de specifieke producten die u nodig heeft om tot een optimaal resultaat te komen.

U kunt rekenen op ons advies over:

- Een schone en veilige werkomgeving.
- Technologische alternatieven voor meer energie-efficiëntie.
- Complete en duurzame oplossingen voor de luchtfiltering.
- Gegarandeerde productiviteit en verbeterde rendabiliteit.

- Hout
- Recycling
- Kunststoffen
- Metaal
- Glas
- Papier
- Voeding
- Verwarming, ventilatie, airconditioning
- Industriële luchtbehandeling
- Landbouw
- Farmaceutica
- Chemie
- Textiel
- En nog veel meer...

Ruim 30 jaar expertise

Met ruim 30 jaar ervaring in de branche beschikken wij over de nodige kennis, expertise en hulpmiddelen om u te ondersteunen bij de steeds hogere eisen op het gebied van veiligheid en gezondheid. Hierdoor kunnen wij samen met u een betere werkomgeving creëren.

Toegewijde accountmanagers

Onze accountmanagers ondersteunen u vanaf de eerste stap, van het plaatsen van uw bestelling tot aan de ontvangst van uw producten. We luisteren en komen onze beloften na om een partnerschap op te bouwen met een toegevoegde waarde.

Technische ondersteuning

Onze ingenieurs en technici kunnen u 2D- en 3D-visualisaties van uw project leveren, zodat u er zeker van kunt zijn dat het project precies datgene is wat u wenst.

Uitgebreid assortiment aan producten

Wij bewaren, leveren en produceren stofafzuigingscomponenten voor de meest uiteenlopende toepassingen in elke moderne productieomgeving.

Snelle levering van standaard producten in Europa

Het grootste deel van onze voorraad wordt opgeslagen in België, zodat wij in elk Europees land snel kunnen leveren. Met een oppervlakte van 7.000 m² en een gemiddelde voorraad van 60.000 producten, hoeft u nooit lang te wachten op uw oplossing.

Producten die voldoen aan de ATEX-richtlijnen

Wij bieden ATEX-gecertificeerde terugslagkleppen en diverse andere producten, die voldoen aan de ATEX-richtlijnen om explosierisico's te voorkomen.

Alles voor uw leidingsystemen onder één dak

Wij bieden leidingsystemen aan in diverse diameters en hebben een uitgebreid assortiment aan accessoires voor een snelle installatie. Onze producten kunnen eveneens worden gebruikt voor transport van vele soorten stoffen, gassen, enz.

U kunt kiezen uit Sendzimir verzinkt of Roestvast staal materiaal, verschillende verbindingsmethoden en diverse andere opties voor uw stofafzuigingsoplossing. Ook voor maatwerk producten bent u bij ons aan het juiste adres.

- Alles onder één dak voor alle installatiecomponenten.
- Eenvoudig te monteren.
- Eenvoudig uit elkaar te halen bij het reinigen of aanpassen.
- Eenvoudig aan te sluiten op andere systemen.
- Geteste producten.
- Olienevel-oplossingen met 100% luchtdichtheid.
- Lasergelaste leidingen voor luchtdichtheid en een gladder oppervlak.

Een volledig gelast assortiment is eveneens beschikbaar.

Ons team van deskundigen kan u hulp bieden als u nog nooit een leidingsysteem hebt ontworpen. Zodra we meer weten over uw behoeften, kunnen we u helpen bij het berekenen van het luchtvolume, het bepalen van de juiste leidingdiameter en het selecteren van alle componenten voor een complete stofafzuigingsoplossing.

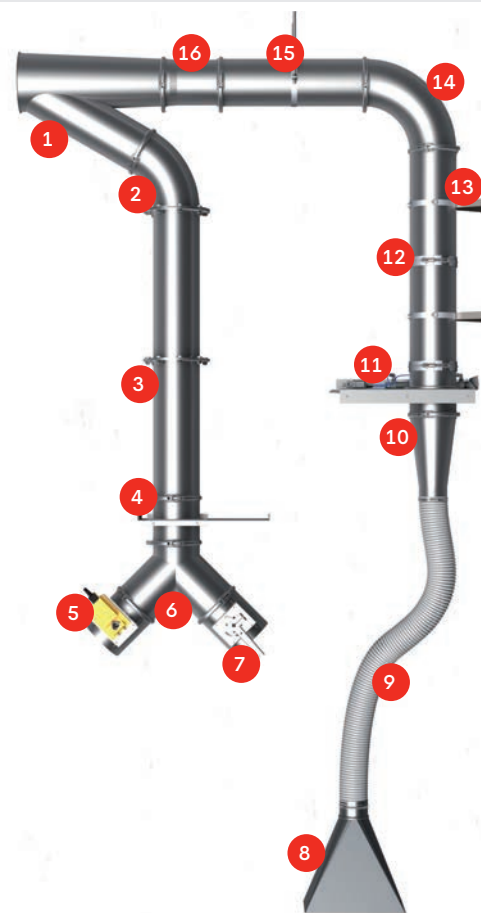

Leidingsystemen met lichte en medium druk

- 1 Asymmetrisch gaffelstuk 45°
- 2 Geperste bocht 45° R=1,5D
- 3 Rechte buis
- 4 Handbediende schuifklep
- 5 Elektrische vlinderklep
- 6 Symmetrisch broekstuk 2 x 45°
- 7 Handbediende vlinderklep
- 8 Afzuigkap
- 9 Flexibele antistatische slang
- 10 Conusstuk
- 11 Pneumatische schuifklep
- 12 Snelspanring
- 13 Wandbeugel voor wandmontage
- 14 Geperste bocht 90° R=1,5D
- 15 Ophangbeugel
- 16 Telescopische buis

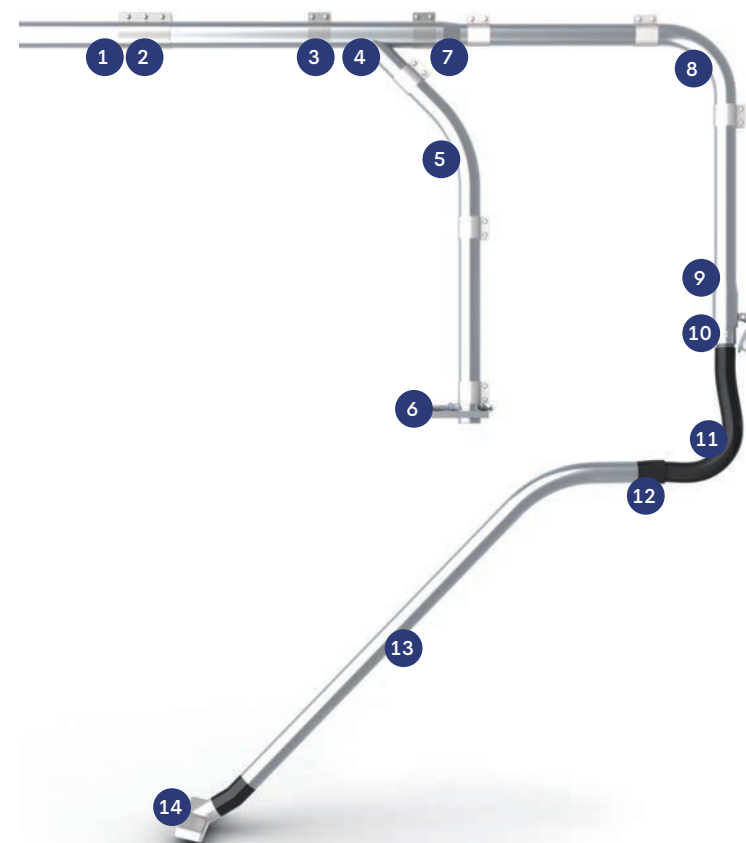

Hoogvacuüm leidingwerken

- 1 Buis 3.0 m of 6.0 m
- 2 Zware buiskoppeling
- 3 Lichte buiskoppeling
- 4 Gaffelstuk 45°
- 5 Bocht 45° R=2,5D
- 6 Pneumatische schuifklep
- 7 Conusstuk
- 8 Bocht 90° R=2,5D
- 9 Afsluitklep
- 10 Slangkoppeling
- 11 Geleidende flexibele slang
- 12 Flexibele slangkoppeling
- 13 Zuigbuis
- 14 Vloermondstuk met wielen

Montagemethoden voor Sendzimir verzinkte leidingsystemen

We hebben ervoor gezorgd dat onze Sendzimir verzinkte leidingcomponenten geschikt zijn voor een groot aantal verschillende montagemethoden, afhankelijk van de leidinggrootte, de dichtheid, de sterkte, het geluid en de installatievereisten. De Sendzimir verzinkte leidingsystemen kunnen worden besteld voor montage met:

- Spanringen (Ø80-Ø1000)
- Snelspanringen (Ø80-Ø630)
- Flenzen (Ø80-Ø1000)
- Slangklemmen (Ø25-Ø400)
- Buiskoppelingen HVAC (Ø38-Ø203)

EPDM-dichtingen voor spanringen worden aanbevolen om de dichtheid te verhogen. De snelspanringen worden geleverd met geïntegreerde afdichtingen voor luchtdichtheid.

Smalle spanringen



Brede spanringen



Snelspanringen



Flenzen



Slangklemmen



Buiskoppelingen HVAC



Formula Air componenten voor totaaloplossingen

In de afgelopen jaren hebben we verschillende oplossingen ontwikkeld om mens en milieu te beschermen tegen schadelijke partikels, vezels, stof, gas, rook en olienevel.

Onze klanten profiteren van eenvoudig toegankelijke totaaloplossingen. De hoogwaardige leidingsystemen die wij leveren omvatten:

Ventilatoren en motoren

- Centrifugale ventilatoren
- Axiale ventilatoren
- Motoren
- Geluidsomkastingen

Afscheiders en draaisluizen

- Cyclonen
- Afscheiders
- Draaisluizen
- Aandrijf
- Motoren
- Snijmachines

Filters

- Patroonfilters
- Zakken/mouwenfilters
- Olienevelfilters
- Elektrostaatfilters
- Hoogvacuüm filters
- Filter mediums en accessoires

ATEX-producten

- Ventilatoren en filters
- Draaisluizen
- Schuif- en brandkleppen
- Afsluit- en terugslagkleppen

Voor het volledige productassortiment kunt u terecht op onze website:

www.formula-air.com/nl/downloads



Wij versturen onze voorraadproducten binnen 24 uur vanuit ons grote distributiecentrum in België.

200

Werknemers Formula Air Group

7 000 m²

Magazijn

7 000

Product typen

8 000 m²

Productie

60 000

Producten in voorraad

#FORMULAIRLIFE

Bijdragen aan schonere lucht door het gebruik van moderne productietechnologieën, streven naar een gereduceerd energieverbruik, zorgen voor minder afvalmateriaal en een verlaging van de kooldioxide-uitstoot.

Technische documentatie

U kunt de technische productspecificatiebladen online vinden:

www.formula-air.com/nl/downloads

Tekeningen

Onze 2D- en 3D-bibliotheek is beschikbaar op aanvraag.

Materiaal

Sendzimir verzinkt staal

- Sendzimir Sendzimir verzinkt staal. Lagenkwaliteit: rond DX51 DZ 275 MAC, vierkant DX51 D 150 MAC. Laagdikte 275 g/m². Bladkwaliteit/Zink-kwaliteit: EN 10142. Tolerantie: EN 10143
- Thermisch Sendzimir verzinkt staal: DIN EN ISO 1461.

Gepoedercoat staal

Zwart staal gepoedercoat in RAL 7032, laklaagdikte 30-60 µm met een temperatuurbestendigheid tot +80°C. Fysiologisch ongevaarlijk voor levensmiddelen, elektrostatisch geleidend.

Roestvast staal RVS 304

Onbehandeld roestvast staal met een oppervlaktestijfheid van 0.25-0.3 µm. Roestvast staal is op aanvraag ook verkrijgbaar in RVS 304 316.

Flenzen

Alle leidingcomponenten voor lage en medium druk kunnen met flenzen worden gemonteerd. Tel de prijzen van de flenzen op bij het product (onze flenzen staan vermeld op bladzijde 54). De totaal prijs en beschikbaarheid van het product zal eerst worden bevestigd door ons verkoopteam voordat de bestelling wordt geplaatst.

Disclaimer

Genoemde prijzen zijn in Euro, vrijblijvend, af fabriek en exclusief BTW. Tussentijdse prijs wijzigingen, type- en drukfouten voorbehouden. De afgebeelde producten zijn 3D-illustraties, kleine afwijkingen zijn derhalve mogelijk. Voor de leveringsvoorwaarden, zie onze website: www.formula-air.com

*Houd er rekening mee dat, hoewel alle maatvoeringen in onze technische catalogus zo nauwkeurig mogelijk en op basis van de productieprocessen worden weergegeven, er tijdens de productieprocessen variaties kunnen optreden. Daarom moet een tolerantie voor alle berekeningen van de productimplementatie in acht worden genomen. Formula Air is niet aansprakelijk voor afwijkingen.

Gebruikershandleidingen

De gebruikershandleidingen worden in het Engels uitgegeven. Andere talen zijn op aanvraag verkrijgbaar.

Verklaring bij gebruikte afmetingen

d = diameter L = lengte
H = hoogte s = materiaaldikte

Toleranties*

Randen

Voor spanringen: 6 mm rand ± 1 mm.
Voor flenzen: 10 mm rand ± 1 mm.

Lengtes

Lineaire afmetingen: DIN ISO 2768 deel 1, tolerantie categorie V.
Leidinglengtes: ± 3 mm.

Afmetingen

Diameter en ronding: DIN EN 10296-1:2004-02.
Afmetingen: EN 1505. Binnenafmeting: ± 0 to 4 mm.

Hoekvariëaties

Hoekafmetingen: DIN ISO 2768 deel 1, tolerantie categorie V.

- Rond leidingwerk: ± 0,5° per segment
- Vierkant leidingwerk: ± 2° per segment

Elektrische componenten

Zoals in de meegeleverde gebruikershandleidingen bij de apparatuur.

1. Industrieel leidingwerk met lage en medium druk	12
1.1 Buizen	12
Lasergelaste buis Telescopische buis Geperforeerde buis Draaibuis Inspectiebuis Inspectieluik	
1.2 Bochten	18
Geperste bocht Segmentbocht	
1.3 Aftakkingen	22
Gaffelstuk T-stuk Dubbel gaffelstuk Broekstuk Zadelstuk	
1.4 Overgangstukken	26
Conusstuk Overgangstuk Centraal aansluitstuk Blokkenvanger Valse luchtklep	
1.5 Regel- en afsluitkleppen	29
Terugslagklep Schuifklep Reserveonderdelen Klepkast Vlinderklep	
1.6 Onderdelen voor leidingwerk	39
Regenkap Regenrok Deflectorkap Dakdoorvoer Uitblaasstuk Afwerkrozet Valse lucht aanzuigdeksel Blinddeksel Veegpunt Aanlaseind Rooster	
1.7 Geluidsbeheersing	45
Geluidsdempers	
1.8 Verbindingen en accessoires	49
Spanringen Flenzen Pakkingen Beugels Accessoires	
2. Hoogvacuüm industrieel leidingwerk	57
2.1 Buizen	57
Lasergelaste buis Bulk zuigbuis	
2.2 Bochten	58
Bocht Flexibele bocht Lange radius bocht	
2.3 Aftakkingen	60
Gaffelstuk	
2.4 Overgangstukken	61
Verloopstuk Broekstuk	
2.5 Regel- en afsluitkleppen	62
Schuifklep	
2.6 Verbindingen, overige onderdelen en accessoires	63
Buiskoppeling Afsluitkep Koppelstuk Slangkoppeling Ophangbeugel Venturi-injectiebuis Eindkap Afzuigarm Veiligheidsklep Geluidsdemper Veegpunt Accessoires	
3. Flexibele slangen	70
3.1 Slangen	70
Polyurethaan Polyester Ander materiaal	
3.2 Spanbevestigingen	72
Slangklem Slangaansluitstuk	
4. Rookafzuiging	74
4.1 Afzuigarmen en tafels	74
Afzuigarm Afzuigtafel Afzuigwand	
5. Vonkdetectie-	78
5.1 Vonkdetectiesysteem	78

Lasergelaste buis

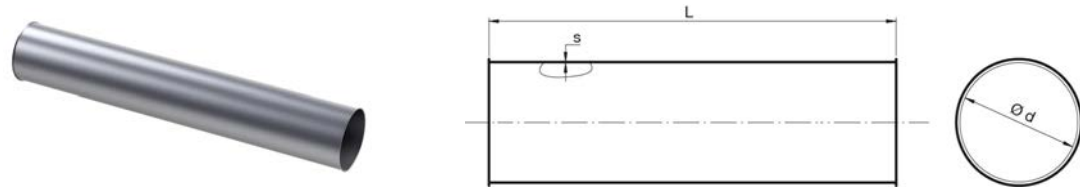

Langsnaad lasergelaste buizen van gewalste plaat met 6 mm randen voor spanningen.

d, mm	Sendz. verz. s, mm	RVS 304 s, mm	L=2000 mm		L=1500 mm			
			Sendzimir verzinkt		Sendzimir verzinkt		Roestvast staal	
			Code	Prijs €	Code	Prijs €	Code	Prijs €
80	0.75	0.6	AAAA000001	• 29.60	-	-	ABAA000001	• 82.40
100	0.75	0.6	AAAA000002	• 32.20	-	-	ABAA000002	• 102.80
120	0.75	0.6	AAAA000003	• 34.90	-	-	ABAA000003	• 123.30
125	0.75	0.6	AAAA000225	• 44.10	-	-	ABAA000054	134.50
140	0.75	0.6	AAAA000004	• 44.90	-	-	ABAA000004	• 145.70
150	0.75	0.6	AAAA000005	• 45.50	-	-	ABAA000005	• 145.70
160	0.75	0.6	AAAA000006	• 47.10	-	-	ABAA000006	• 147.40
180	0.75	0.6	AAAA000007	• 49.50	-	-	ABAA000007	• 165.70
200	0.75	0.8	AAAA000008	• 53.60	-	-	ABAA000008	• 169.60
225	0.75	0.8	AAAA000009	• 62.10	-	-	ABAA000009	• 212.10
250	0.75	0.8	AAAA000010	• 66.00	-	-	ABAA000010	• 212.10
275	0.75	0.8	AAAA000011	• 69.90	-	-	ABAA000011	• 254.30
280	0.75	0.8	AAAA000226	• 86.40	-	-	ABAA000055	254.30
300	0.75	0.8	AAAA000012	• 70.30	-	-	ABAA000012	• 254.30
315	0.88	0.8	AAAA000013	• 110.10	-	-	ABAA000013	267.20
350	0.88	0.8	AAAA000014	• 114.90	-	-	ABAA000014	297.00
400	0.88	0.8	AAAA000015	• 120.90	-	-	ABAA000015	339.50
450	0.88	0.8	AAAA000016	• 145.20	-	-	ABAA000016	381.70
500	0.88	0.8	-	-	AAAA000017	• 130.00	ABAA000017	438.70
550	1.00	-	-	-	AAAA000018	• 156.60	-	-
600	1.00	-	-	-	AAAA000019	• 169.90	-	-
630	1.00	-	-	-	AAAA000020	177.60	-	-
650	1.00	-	-	-	AAAA000021	181.70	-	-
700	1.00	-	-	-	AAAA000106	236.70	-	-
750	1.00	-	-	-	AAAA000107	266.20	-	-
800	1.00	-	-	-	AAAA000108	276.00	-	-
850	1.00	-	-	-	AAAA000109	379.00	-	-
900	1.00	-	-	-	AAAA000110	422.50	-	-
950	1.25	-	-	-	AAAA000111	555.00	-	-
1000	1.25	-	-	-	AAAA000112	640.60	-	-

• voorraadartikelen Bij lengtes van 2.0 m en een diameter van Ø 500 mm of groter, zijn de buizen samengesteld uit 2x buis 1.0 m met rondfels

Opties voor buizen:

- Afwijkende randtypes
- Afwijkende lengtes
- Afwijkende diameters
- Plaatdikte tot en met 3 mm, afhankelijk van lengte en diameter

d, mm	L=1000 mm				L=500 mm			
	Sendzimir verzinkt		Roestvast staal		Sendzimir verzinkt		Roestvast staal	
	Code	Prijs €	Code	Prijs €	Code	Prijs €	Code	Prijs €
80	AAAA000029	• 20.00	ABAA000018	• 60.20	AAAA000057	• 17.40	ABAA000035	55.10
100	AAAA000030	• 21.20	ABAA000019	• 68.70	AAAA000058	• 17.70	ABAA000036	58.20
120	AAAA000031	• 21.80	ABAA000020	• 82.40	AAAA000059	• 18.80	ABAA000037	• 53.30
125	AAAA000227	• 23.50	ABAA000056	83.10	AAAA000229	• 20.00	ABAA000052	84.20
140	AAAA000032	• 25.00	ABAA000021	• 97.10	AAAA000060	• 20.60	ABAA000038	85.60
150	AAAA000033	• 25.30	ABAA000022	• 97.10	AAAA000061	• 21.20	ABAA000039	87.40
160	AAAA000034	• 25.40	ABAA000023	• 98.20	AAAA000062	• 22.20	ABAA000040	89.10
180	AAAA000035	• 27.70	ABAA000024	• 110.30	AAAA000063	• 22.90	ABAA000041	• 92.00
200	AAAA000036	• 29.40	ABAA000025	• 113.10	AAAA000064	• 23.70	ABAA000042	• 92.80
225	AAAA000037	• 33.90	ABAA000026	• 127.10	AAAA000065	• 25.80	ABAA000043	96.10
250	AAAA000038	• 35.70	ABAA000027	• 141.20	AAAA000066	• 27.80	ABAA000044	• 97.80
275	AAAA000039	• 42.40	ABAA000028	• 169.60	AAAA000067	• 29.50	ABAA000045	111.60
280	AAAA000228	• 59.40	ABAA000057	169.60	AAAA000230	• 46.40	ABAA000053	112.60
300	AAAA000040	• 38.80	ABAA000029	• 169.60	AAAA000068	• 32.40	ABAA000046	115.70
315	AAAA000041	• 59.70	ABAA000030	• 178.30	AAAA000069	• 51.60	ABAA000047	118.20
350	AAAA000042	• 64.10	ABAA000031	• 198.00	AAAA000070	• 51.90	ABAA000048	124.20
400	AAAA000043	• 70.70	ABAA000032	• 226.10	AAAA000071	• 56.20	ABAA000049	• 190.50
450	AAAA000044	• 82.30	ABAA000033	• 254.50	AAAA000072	• 65.10	ABAA000050	140.70
500	AAAA000045	• 94.00	ABAA000034	293.40	AAAA000073	• 67.20	ABAA000051	148.90
550	AAAA000046	• 110.60	-	-	AAAA000074	• 76.20	-	-
600	AAAA000047	• 122.30	-	-	AAAA000075	• 83.50	-	-
630	AAAA000048	133.80	-	-	AAAA000076	93.10	-	-
650	AAAA000049	136.50	-	-	AAAA000077	95.80	-	-
700	AAAA000134	188.50	-	-	AAAA000162	141.40	-	-
750	AAAA000135	200.20	-	-	AAAA000163	144.60	-	-
800	AAAA000136	208.70	-	-	AAAA000164	147.90	-	-
850	AAAA000137	319.00	-	-	AAAA000165	261.00	-	-
900	AAAA000138	359.90	-	-	AAAA000166	297.50	-	-
950	AAAA000139	472.50	-	-	AAAA000167	390.10	-	-
1000	AAAA000140	588.50	-	-	AAAA000168	467.00	-	-

• voorraadartikelen

Telescopische buis



- Gelast met een steeklasapparaat voor gebruik in overdruk-, onderdruk- en drukloze systemen.
- Gemonteerd in combinatie met een snelsluitring (GAAS of GBAS).
- De regellengte is van +20 mm tot 450 mm.

L=500 mm						
d, mm	Sendzimir verzinkt			Roestvast staal		
	s, mm	Code	Prijs €	s, mm	Code	Prijs €
80	0.75	AAAB000001	• 36.70	0.8	ABAB000001	90.30
100	0.75	AAAB000002	• 36.70	0.8	ABAB000002	• 95.60
120	0.75	AAAB000003	• 37.90	0.8	ABAB000003	• 95.60
125	0.75	AAAB000021	• 42.70	-	-	-
140	0.75	AAAB000004	• 47.40	-	-	-
150	0.75	AAAB000005	• 47.80	0.8	ABAB000004	• 107.20
160	0.75	AAAB000006	• 48.80	0.8	ABAB000005	• 115.60
180	0.75	AAAB000007	• 48.80	0.8	ABAB000006	119.90
200	0.75	AAAB000008	• 52.60	0.8	ABAB000007	• 133.70
225	0.75	AAAB000009	• 56.60	-	-	-
250	0.75	AAAB000010	• 63.50	0.8	ABAB000008	• 158.20
275	0.75	AAAB000011	• 66.10	-	-	-
280	0.75	AAAB000022	• 67.90	-	-	-
300	0.75	AAAB000012	• 69.80	-	-	-
315	0.75	AAAB000013	• 74.40	-	-	-
350	0.75	AAAB000014	• 82.40	-	-	-
400	0.88	AAAB000015	• 90.90	-	-	-
450	0.88	AAAB000016	• 95.00	-	-	-
500	0.88	AAAB000017	• 103.40	-	-	-
550	0.88	AAAB000018	107.80	-	-	-
600	0.88	AAAB000019	119.40	-	-	-
630	0.88	AAAB000020	134.80	-	-	-

Geperforeerde buis

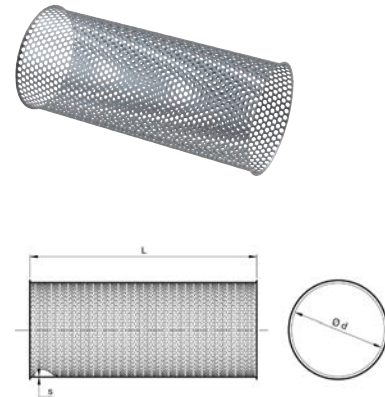

- Geperforeerde buizen zijn gemaakt van geperforeerde platen met een perforatie van 33% doorlaat.
- Sendzimir verzinkte plaat met gaten van 3 mm en een steek van 5 mm.

L=1000 mm			
d, mm	s, mm	Sendzimir verzinkt	
		Code	Prijs €
80	1.00	AAAD000001	45.20
100	1.00	AAAD000002	50.20
120	1.00	AAAD000003	55.30
125	1.00	AAAD000021	57.80
140	1.00	AAAD000004	60.30
150	1.00	AAAD000005	65.30
160	1.00	AAAD000006	81.50
180	1.00	AAAD000007	81.50
200	1.00	AAAD000008	81.50
225	1.00	AAAD000009	95.40
250	1.00	AAAD000010	105.40
275	1.00	AAAD000011	115.50
280	1.00	AAAD000022	120.50
300	1.00	AAAD000012	125.50
315	1.00	AAAD000013	135.60
350	1.00	AAAD000014	150.60
400	1.00	AAAD000015	175.70
450	1.00	AAAD000016	195.80
500	1.00	AAAD000017	215.90
550	1.00	AAAD000018	236.00
600	1.00	AAAD000019	273.60
630	1.00	AAAD000020	286.50

• voorraadartikelen

Draaibuis

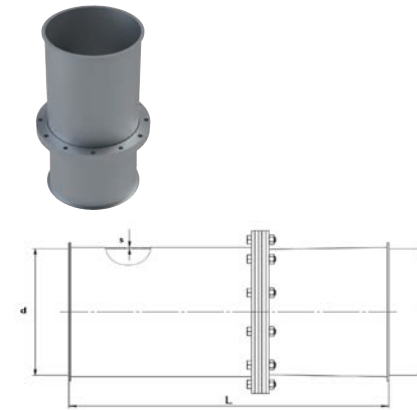

- Draaibuizen zijn een samenstelling van twee buizen die in elkaar zijn geschoven. De buizen worden op hun plaats gehouden door de lagertjes die tussen de flenzen worden geklemd.
- Ontworpen om te gebruiken in situaties waar veel beweging wordt vereist.

L=500 mm					
d, mm	s, mm	Sendzimir verzinkt		Gepoedercoat RAL 5010	
		Code	Prijs €	Code	Prijs €
150	2.00	AAAH000001	382.00	-	-
160	2.00	AAAH000002	382.00	BAAJ000001	500.00
180	2.00	-	-	BAAJ000002	532.00
200	2.00	AAAH000003	409.40	BAAJ000003	564.00
250	2.00	AAAH000004	• 464.20	BAAJ000004	628.00
300	2.00	AAAH000005	519.00	BAAJ000005	693.00

• voorraadartikelen

Inspectiebuis

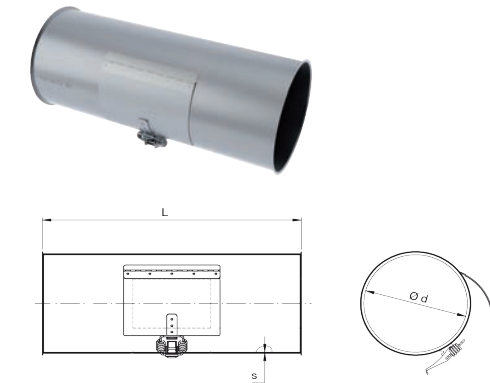

- Inspectiebuizen zijn gemaakt van gewalst plaatstaal, en zijn voorzien van een vergrendelmechanisme en scharnier.
- Het inspectieluik wordt altijd geproduceerd met een binnenplaat voor een gladde binnenzijde van de buis.

L=500 mm						
d, mm	Sendzimir verzinkt			Roestvast staal		
	s, mm	Code	Prijs €	s, mm	Code	Prijs €
80	0.75	AAAC000001	• 98.10	0.6	ABAC000001	179.00
100	0.75	AAAC000002	• 98.10	0.6	ABAC000002	179.00
120	0.75	AAAC000003	• 98.10	0.6	ABAC000003	179.00
125	0.75	AAAC000021	• 98.10	-	-	-
140	0.75	AAAC000004	• 98.10	0,6	ABAC000004	184.80
150	0.75	AAAC000005	• 98.10	0.6	ABAC000005	• 184.80
160	0.75	AAAC000006	• 98.10	0.6	ABAC000006	• 190.50
180	0.75	AAAC000007	• 98.10	0.6	ABAC000007	202.10
200	0.75	AAAC000008	• 98.10	0.8	ABAC000008	• 207.80
225	0.75	AAAC000009	• 103.20	0.8	ABAC000009	219.40
250	0.75	AAAC000010	• 103.20	0.8	ABAC000010	230.90
275	0.75	AAAC000011	• 108.40	0.8	ABAC000011	254.00
280	0.75	AAAC000022	108.40	-	-	-
300	0.75	AAAC000012	• 113.50	0.8	ABAC000012	254.00
315	0.75	AAAC000013	• 113.50	0.8	ABAC000013	259.80
350	0.75	AAAC000014	• 118.70	0.8	ABAC000014	277.70
400	0.88	AAAC000015	• 123.80	0.8	ABAC000015	300.20
450	0.88	AAAC000016	• 129.00	0.8	ABAC000016	323.30
500	0.88	AAAC000017	• 134.20	0.8	ABAC000017	346.40
550	0.88	AAAC000018	• 139.30	-	-	-
600	0.88	AAAC000019	• 144.50	-	-	-
630	0.88	AAAC000020	• 149.60	-	-	-

Inspectieluik 'D'



- Inspectieluik type 'D' met een los sluitmechanisme.
- Kan gemonteerd worden op bestaande buis.
- Gelieve de buisdiameter te vermelden bij de bestelling.

d, mm	s, mm	Sendzimir verzinkt	
		Code	Prijs €
80	0.88	AAAE000001	40.80
100	0.88	AAAE000002	40.80
120	0.88	AAAE000003	40.80
125	0.88	AAAE000029	40.80
140	0.88	AAAE000004	40.80
150	0.88	AAAE000005	40.80
160	0.88	AAAE000006	40.80
180	0.88	AAAE000007	40.80
200	0.88	AAAE000008	40.80
225	0.88	AAAE000009	40.80
250	0.88	AAAE000010	40.80
275	0.88	AAAE000011	63.30
280	0.88	AAAE000030	63.30
300	0.88	AAAE000012	63.30
315	0.88	AAAE000013	63.30
350	0.88	AAAE000014	63.30
400	0.88	AAAE000015	63.30
450	0.88	AAAE000016	63.30
500	0.88	AAAE000017	63.30
550	0.88	AAAE000018	63.30
600	0.88	AAAE000019	63.30
630	0.88	AAAE000020	63.30
650	0.88	AAAE000021	63.30
700	0.88	AAAE000022	63.30
750	0.88	AAAE000023	63.30
800	0.88	AAAE000024	63.30
850	0.88	AAAE000025	63.30
900	0.88	AAAE000026	63.30
950	0.88	AAAE000027	63.30
1000	0.88	AAAE000028	63.30

• voorraadartikelen

Inspectieluik 'NFX'

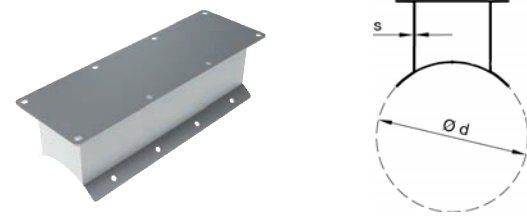

- Inspectieluik type 'NFX' worden geproduceerd volgens de NFX44-052 normering.
- Kan gemonteerd worden op bestaande buis.
- Montage door Formula Air € 49,-

d, mm	s, mm	Sendzimir verzinkt	
		Code	Prijs €
80	-	-	-
100	-	-	-
120	1.50	AAAF000001	283.80
125	1.50	AAAF000001	• 283.80
140	1.50	AAAF000004	• 283.80
150	1.50	AAAF000004	• 283.80
160	1.50	AAAF000004	283.80
180	1.50	AAAF000005	• 283.80
200	1.50	AAAF000006	283.80
225	1.50	AAAF000007	• 283.80
250	1.50	AAAF000008	• 283.80
275	1.50	AAAF000008	• 283.80
280	1.50	AAAF000008	• 283.80
300	1.50	AAAF000010	• 283.80
315	1.50	AAAF000010	• 283.80
350	1.50	AAAF000012	• 283.80
400	1.50	AAAF000013	• 283.80
450	1.50	AAAF000014	• 283.80
500	1.50	AAAF000015	• 283.80
550	1.50	AAAF000016	• 283.80
600	1.50	AAAF000017	• 283.80
630	1.50	AAAF000017	• 283.80
650	1.50	AAAF000017	• 283.80
700	1.50	AAAF000020	• 283.80
750	1.50	AAAF000020	• 283.80
800	1.50	AAAF000022	283.80
850	1.50	AAAF000023	• 283.80
900	1.50	AAAF000024	• 283.80
950	1.50	AAAF000024	• 283.80
1000	1.50	AAAF000024	283.80

Inspectieluik 'M'



- Inspectieluik type 'M' kan gemakkelijk gemonteerd worden op bestaande buis.
- De deksel is volledig afneembaar en blijft luchtdicht, ook na frequent gebruik.
- Geperste plaat met Polyethyleen (PE) pakking en POM knoppen (T° : max. +70 $^{\circ}$ C).

d, mm	s, mm	Sendzimir verzinkt	
		Code	Prijs €
80	1.00	AAAG000017	• 52.40
100	1.00	AAAG000018	• 52.40
120	1.00	AAAG000019	• 52.40
125	1.00	AAAG000019	• 52.40
140	1.00	AAAG000002	• 56.80
150	1.00	AAAG000002	• 56.80
160	1.00	AAAG000003	• 56.80
180	1.00	AAAG000003	• 56.80
200	1.00	AAAG000004	• 56.80
225	1.00	AAAG000004	• 56.80
250	1.00	AAAG000005	• 82.10
275	1.00	AAAG000006	• 82.10
280	1.00	AAAG000006	• 82.10
300	1.00	AAAG000006	• 82.10
315	1.00	AAAG000007	• 82.10
350	1.00	AAAG000008	• 82.10
400	1.00	AAAG000009	• 115.30
450	1.00	AAAG000010	• 115.30
500	1.00	AAAG000011	• 115.30
550	1.00	AAAG000012	• 115.30
600	1.00	AAAG000013	115.30
630	1.00	AAAG000014	115.30
650	1.00	AAAG000015	• 115.30
700	1.00	AAAG000016	• 115.30

• voorraadartikelen

Geperste bocht | Segmentbocht

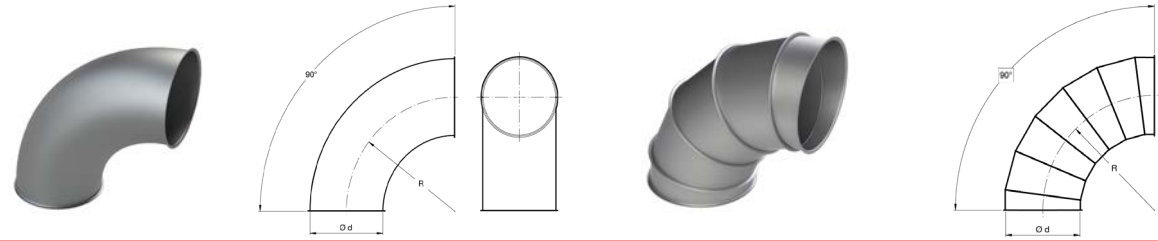

- R=1,5D, met 6 mm randen voor spanningen.
- Bochten zijn geschikt voor het transport van afvalstoffen zoals stof en spanen, maar ook voor het transport van granen enz.
- Opties voor segmentbochten: afwijkende diameters, plaatdiktes en radiussen (R=1D, R=2D, R=3D, R=4D, R=5D).

d, mm	90°				60°			
	Sendzimir verzinkt				Sendzimir verzinkt			
	Geperste bocht		Segmentbocht		Geperste bocht		Segmentbocht	
	Code	Prijs €	Code	Prijs €	Code	Prijs €	Code	Prijs €
80	AABA000001	16.30	-	-	AABA000029	14.70	-	-
100	AABA000002	18.00	-	-	AABA000030	16.10	-	-
120	AABA000003	19.10	-	-	AABA000031	17.90	-	-
125	AABA000141	30.00	-	-	AABA000143	26.10	-	-
140	AABA000004	30.30	-	-	AABA000032	26.50	-	-
150	AABA000005	32.00	-	-	AABA000033	29.20	-	-
160	AABA000006	43.90	-	-	AABA000034	43.60	-	-
180	AABA000007	62.40	-	-	AABA000035	58.00	-	-
200	AABA000008	67.30	-	-	AABA000036	61.50	-	-
225	AABA000009	100.50	-	-	AABA000037	91.00	-	-
250	AABA000010	110.50	-	-	AABA000038	100.10	-	-
275	AABA000011	121.20	-	-	AABA000039	115.50	-	-
280	-	-	AABA000142	120.10	-	-	AABA000144	91.70
300	AABA000012	133.30	-	-	AABA000040	127.10	-	-
315	-	-	AABA000013	188.50	-	-	AABA000041	178.40
350	-	-	AABA000014	205.20	-	-	AABA000042	189.60
400	-	-	AABA000015	221.80	-	-	AABA000043	200.70
450	-	-	AABA000016	238.40	-	-	AABA000044	211.90
500	-	-	AABA000017	299.30	-	-	AABA000045	245.20
550	-	-	AABA000018	324.00	-	-	AABA000046	257.90
600	-	-	AABA000019	383.50	-	-	AABA000047	304.20
630	-	-	AABA000020	423.20	-	-	AABA000048	310.80
650	-	-	AABA000021	443.00	-	-	AABA000049	343.80
700	-	-	AABA000151	537.60	-	-	AABA000158	425.20
750	-	-	AABA000152	597.20	-	-	AABA000159	465.00
800	-	-	AABA000153	670.60	-	-	AABA000160	525.10
850	-	-	AABA000154	737.10	-	-	AABA000161	565.20
900	-	-	AABA000155	803.20	-	-	AABA000162	618.10
950	-	-	AABA000156	916.30	-	-	AABA000163	784.10
1000	-	-	AABA000157	982.40	-	-	AABA000164	856.80

• voorraadartikelen

Gebruik deze formule als richtlijn voor de prijs van de sendzimir verzinkte segmentbochten in afwijkende radiussen:

Ø125 - Ø200

R=1D: 1,5D Prijs x 2,2
R=2D: 1,5D Prijs x 2,8
R=3D: 1,5D Prijs x 3,2

Ø225 - Ø450

R=1D: 1,5D Prijs x 1,5
R=2D: 1,5D Prijs x 2,0
R=3D: 1,5D Prijs x 2,6

Ø500 - Ø1000

R=1D: 1,5D Prijs x 1,2
R=2D: 1,5D Prijs x 1,7
R=3D: 1,5D Prijs x 2,2

d, mm	45°				30°				15°	
	Sendzimir verzinkt				Sendzimir verzinkt				Sendzimir verzinkt	
	Geperste bocht		Segmentbocht		Geperste bocht		Segmentbocht		Segmentbocht	
	Code	Prijs €	Code	Prijs €	Code	Prijs €	Code	Prijs €	Code	Prijs €
80	AABA000057	14.40	-	-	AABA000085	13.60	-	-	AABA000113	14.00
100	AABA000058	15.80	-	-	AABA000086	14.90	-	-	AABA000114	14.60
120	AABA000059	16.80	-	-	AABA000087	15.80	-	-	AABA000115	18.30
125	AABA000145	20.10	-	-	AABA000147	16.80	-	-	AABA000149	19.10
140	AABA000060	23.00	-	-	AABA000088	17.10	-	-	AABA000116	19.30
150	AABA000061	26.00	-	-	AABA000089	18.80	-	-	AABA000117	19.30
160	AABA000062	32.50	-	-	AABA000090	27.60	-	-	AABA000118	19.80
180	AABA000063	42.50	-	-	AABA000091	32.50	-	-	AABA000119	27.50
200	AABA000064	43.90	-	-	AABA000092	35.20	-	-	AABA000120	30.30
225	AABA000065	65.30	-	-	AABA000093	50.90	-	-	AABA000121	42.80
250	AABA000066	71.90	-	-	AABA000094	56.00	-	-	AABA000122	49.20
275	AABA000067	75.10	-	-	AABA000095	60.00	-	-	AABA000123	49.90
280	-	-	AABA000146	60.60	-	-	AABA000148	48.50	AABA000150	52.10
300	AABA000068	82.60	-	-	AABA000096	66.00	-	-	AABA000124	53.50
315	-	-	AABA000069	101.20	-	-	AABA000097	78.60	AABA000125	53.70
350	-	-	AABA000070	108.00	-	-	AABA000098	80.20	AABA000126	54.80
400	-	-	AABA000071	114.50	-	-	AABA000099	81.30	AABA000127	55.60
450	-	-	AABA000072	138.90	-	-	AABA000100	91.30	AABA000128	57.00
500	-	-	AABA000073	196.00	-	-	AABA000101	132.30	AABA000129	81.00
550	-	-	AABA000074	198.40	-	-	AABA000102	145.50	AABA000130	98.50
600	-	-	AABA000075	231.40	-	-	AABA000103	171.90	AABA000131	123.40
630	-	-	AABA000076	257.90	-	-	AABA000104	191.80	AABA000132	129.80
650	-	-	AABA000077	277.70	-	-	AABA000105	211.60	AABA000133	143.30
700	-	-	AABA000165	339.20	-	-	AABA000172	273.10	AABA000179	158.60
750	-	-	AABA000166	385.70	-	-	AABA000173	299.70	AABA000180	179.30
800	-	-	AABA000167	425.90	-	-	AABA000174	346.60	AABA000181	200.50
850	-	-	AABA000168	479.20	-	-	AABA000175	393.30	AABA000182	229.70
900	-	-	AABA000169	525.50	-	-	AABA000176	432.90	AABA000183	245.70
950	-	-	AABA000170	605.60	-	-	AABA000177	486.60	AABA000184	291.30
1000	-	-	AABA000171	645.20	-	-	AABA000178	519.60	AABA000185	320.50

• voorraadartikelen

Segmentbocht (AISI 304)

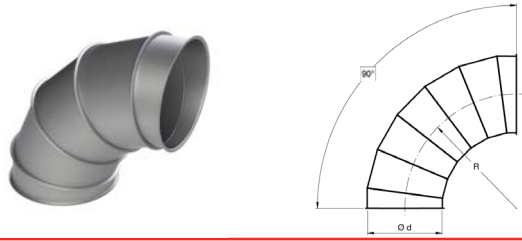

- R=1,5D; AISI 304
- Bochten zijn geschikt voor het transport van afvalstoffen zoals stof en spanen, maar ook voor het transport van granen enz.

d, mm	90°		60°		45°		30°		15°	
	Roestvast staal		Roestvast staal		Roestvast staal		Roestvast staal		Roestvast staal	
	Code	Prijs €	Code	Prijs €	Code	Prijs €	Code	Prijs €	Code	Prijs €
80	-	-	-	-	-	-	-	-	ABBA000065	• 20.20
100	-	-	-	-	-	-	-	-	ABBA000066	• 21.10
120	-	-	-	-	-	-	-	-	ABBA000067	• 27.70
125	-	-	-	-	-	-	-	-	-	-
140	ABBA000004	• 92.10	ABBA000019	• 81.80	ABBA000036	• 52.70	ABBA000051	• 51.00	ABBA000068	• 27.90
150	ABBA000005	• 94.90	ABBA000020	• 87.60	ABBA000037	• 57.60	ABBA000052	• 54.00	ABBA000069	• 27.90
160	ABBA000006	• 101.50	ABBA000021	• 92.10	ABBA000038	• 62.00	ABBA000053	• 58.40	ABBA000070	• 28.70
180	ABBA000007	• 122.70	ABBA000022	• 113.80	ABBA000039	• 65.80	ABBA000054	• 62.90	ABBA000071	• 39.80
200	ABBA000008	• 146.20	ABBA000023	• 138.70	ABBA000040	• 68.60	ABBA000055	• 65.80	ABBA000072	• 44.00
225	ABBA000009	• 211.10	ABBA000024	193.50	ABBA000041	• 88.50	ABBA000056	• 78.80	ABBA000073	• 62.00
250	ABBA000010	• 259.20	ABBA000025	• 246.50	ABBA000042	• 108.70	ABBA000057	• 100.80	ABBA000074	• 71.30
275	ABBA000011	• 284.40	ABBA000026	278.10	ABBA000043	• 145.40	ABBA000058	114.30	ABBA000075	72.40
280	ABBA000082	308.20	ABBA000083	294.30	ABBA000084	161.60	ABBA000085	124.70	ABBA000086	75.50
300	ABBA000012	• 345.10	ABBA000027	323.60	ABBA000044	• 175.10	ABBA000059	• 143.70	ABBA000076	• 77.50
315	ABBA000013	• 345.10	ABBA000028	323.60	ABBA000045	• 175.10	ABBA000060	• 143.70	ABBA000077	• 77.90
350	ABBA000014	• 395.50	ABBA000029	350.10	ABBA000046	• 195.70	ABBA000061	• 161.20	ABBA000078	• 79.50
400	ABBA000015	• 444.70	ABBA000030	365.60	ABBA000047	• 249.10	ABBA000062	183.90	ABBA000079	80.60
450	ABBA000016	• 533.70	ABBA000031	397.30	ABBA000048	302.40	ABBA000063	213.50	ABBA000080	82.70
500	ABBA000017	• 711.60	ABBA000032	504.00	ABBA000049	• 397.30	ABBA000064	284.70	ABBA000081	• 117.50

• voorraadartikelen

Gaffelstuk

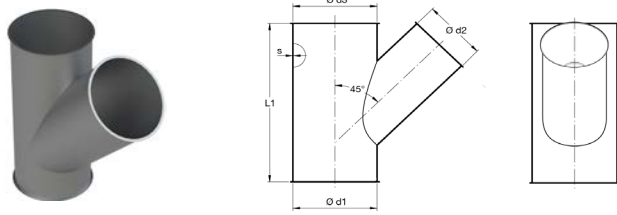

- Gaffelstukken van 45° zijn gemaakt met een gepuntlaste aftakking en worden over de langnaad voorzien van rolnaadlassen.
- Al onze gaffelstukken worden zo geproduceerd dat alle soorten spanningen kunnen worden gebruikt om deze te monteren.

d1, mm	d2, mm	d3**, mm	L1, mm	45°					
				Sendzimir verzinkt			Roestvast staal		
				s, mm	Code*	Prijs €	s, mm	Code*	Prijs €
80	80	80	300	0.88	AACA	58.50	0.8	ABCA	133.90
100	80 - 100	80-100	300	0.88	AACA	58.50	0.8	ABCA	133.90
120	80 - 100	80-120	300	0.88	AACA	60.70	0.8	ABCA	149.50
	120		350	0.88	AACA	63.50	0.8	ABCA	156.50
125	80 - 100	80-125	300	0.88	AACA	53.80	0.8	ABCA	149.50
	120 - 125		350	0.88	AACA	56.60	0.8	ABCA	156.50
140	80 - 100	80-140	300	0.88	AACA	65.10	0.8	ABCA	164.60
	120 - 140		350	0.88	AACA	68.50	0.8	ABCA	172.30
150	80 - 100	80-150	300	0.88	AACA	70.40	0.8	ABCA	179.40
	120 - 140		350	0.88	AACA	73.20	0.8	ABCA	188.30
	150		400	0.88	AACA	75.60	0.8	ABCA	197.10
160	80 - 100	80-160	300	0.88	AACA	73.20	0.8	ABCA	187.70
	120 - 140		350	0.88	AACA	75.20	0.8	ABCA	197.00
	150 - 160		400	0.88	AACA	78.30	0.8	ABCA	206.20
180	80-100	100-180	300	0.88	AACA	79.30	0.8	ABCA	211.10
	120-140		350	0.88	AACA	82.90	0.8	ABCA	221.70
	150-180		400	0.88	AACA	86.80	0.8	ABCA	232.00
200	80-100	100-200	300	0.88	AACA	75.30	0.8	ABCA	196.80
	120-140		350	0.88	AACA	78.90	0.8	ABCA	208.10
	150-180		400	0.88	AACA	81.60	0.8	ABCA	219.50
	200		450	0.88	AACA	90.10	0.8	ABCA	241.40
225	80-100	125-225	300	0.88	AACA	79.70	0.8	ABCA	211.90
	120-140		350	0.88	AACA	83.60	0.8	ABCA	223.30
	150-180		400	0.88	AACA	87.40	0.8	ABCA	234.70
	200		450	0.88	AACA	92.20	0.8	ABCA	246.00
	225		500	0.88	AACA	92.40	0.8	ABCA	256.50
250	80-100	125-250	300	0.88	AACA	87.40	0.8	ABCA	234.60
	120-140		350	0.88	AACA	96.50	0.8	ABCA	257.30
	150-180		400	0.88	AACA	104.90	0.8	ABCA	280.00
	200		450	0.88	AACA	108.70	0.8	ABCA	302.70
	225-250		500	0.88	AACA	110.30	0.8	ABCA	324.30
275	80-100	140-275	300	0.88	AACA	96.50	0.8	ABCA	257.30
	120-140		350	0.88	AACA	103.60	0.8	ABCA	274.70
	150-180		400	0.88	AACA	104.80	0.8	ABCA	292.10
	200		450	0.88	AACA	111.40	0.8	ABCA	309.50
	225-250		500	0.88	AACA	117.70	0.8	ABCA	326.90
	275		600	0.88	AACA	118.60	0.8	ABCA	343.20

*volledige productcode en voorraad informatie beschikbaar op aanvraag
 **Ød2 kan niet groter zijn dan Ød3

andere uitvoeringen en/of diametercombinaties mogelijk op aanvraag

d1, mm	d2, mm	d3**, mm	L1, mm	Sendzimir verzinkt			Roestvast staal		
				s, mm	Code*	Prijs €	s, mm	Code*	Prijs €
280	80-100	140-280	300	0.88	AACA	95.60	0.8	ABCA	264.90
	120-140		350	0.88	AACA	105.00	0.8	ABCA	282.30
	150-180		400	0.88	AACA	111.60	0.8	ABCA	299.70
	200		450	0.88	AACA	118.70	0.8	ABCA	317.10
	225-250		500	0.88	AACA	120.80	0.8	ABCA	334.50
	275-280		600	0.88	AACA	126.90	0.8	ABCA	350.70
300	80-100	150-300	300	0.88	AACA	102.80	0.8	ABCA	272.40
	120-140		350	0.88	AACA	107.60	0.8	ABCA	285.70
	150-180		400	0.88	AACA	112.90	0.8	ABCA	298.90
	200		450	0.88	AACA	125.60	0.8	ABCA	339.20
	225-250		500	0.88	AACA	136.20	0.8	ABCA	379.50
	275-300		600	0.88	AACA	150.70	0.8	ABCA	418.60
315	80-100	160-315	300	0.88	AACA	119.90	0.8	ABCA	332.90
	120-140		350	0.88	AACA	135.90	0.8	ABCA	363.00
	150-180		400	0.88	AACA	141.10	0.8	ABCA	393.10
	200		450	0.88	AACA	152.40	0.8	ABCA	423.20
	225-250		500	0.88	AACA	163.20	0.8	ABCA	453.30
	275-315		600	0.88	AACA	172.40	0.8	ABCA	478.90
350	80-100	180-350	300	0.88	AACA	146.20	0.8	ABCA	401.00
	120-140		350	0.88	AACA	157.90	0.8	ABCA	422.50
	150-180		400	0.88	AACA	165.40	0.8	ABCA	443.90
	200		450	0.88	AACA	173.40	0.8	ABCA	465.40
	225-250		500	0.88	AACA	174.70	0.8	ABCA	486.80
	275-315		600	0.88	AACA	184.60	0.8	ABCA	508.30
400	350	225-400	700	0.88	AACA	190.10	0.8	ABCA	527.90
	80-100		300	0.88	AACA	166.60	0.8	ABCA	465.30
	120-140		350	0.88	AACA	185.60	0.8	ABCA	488.50
	150-180		400	0.88	AACA	187.30	0.8	ABCA	511.80
	200		450	0.88	AACA	200.20	0.8	ABCA	535.00
	225-250		500	0.88	AACA	200.30	0.8	ABCA	558.20
	275-315		600	0.88	AACA	208.70	0.8	ABCA	581.40
450	350	275-450	700	0.88	AACA	217.70	0.8	ABCA	604.60
	400		800	0.88	AACA	225.40	0.8	ABCA	626.00
	80-100		300	0.88	AACA	195.10	0.8	ABCA	544.80
	120-140		350	0.88	AACA	205.50	0.8	ABCA	570.80
	150-180		400	0.88	AACA	214.90	0.8	ABCA	596.80
	200		450	0.88	AACA	224.30	0.8	ABCA	622.90
	225-250		500	0.88	AACA	232.90	0.8	ABCA	648.90
	275-315		600	0.88	AACA	243.00	0.8	ABCA	675.00
500	350	275-500	700	0.88	AACA	252.40	0.8	ABCA	701.00
	400		800	0.88	AACA	261.80	0.8	ABCA	727.00
	450		950	0.88	AACA	289.60	0.8	ABCA	776.80
	80-100		300	0.88	AACA	253.40	0.8	ABCA	703.70
	120-140		350	0.88	AACA	263.00	0.8	ABCA	730.50
	150-180		400	0.88	AACA	272.70	0.8	ABCA	757.50
	200		450	0.88	AACA	282.40	0.8	ABCA	784.40
550	225-250	275-500	500	0.88	AACA	292.10	0.8	ABCA	811.20
	275-315		600	0.88	AACA	300.80	0.8	ABCA	838.20
	350		700	0.88	AACA	311.50	0.8	ABCA	865.10
	400		800	0.88	AACA	321.10	0.8	ABCA	891.90
	450-500		950	0.88	AACA	343.40	0.8	ABCA	943.50
	550		550	550	1050	0.88	AACA	381.20	0.8
600	600	600	1150	0.88	AACA	472.40	0.8	-	-
630	630	630	1150	0.88	AACA	484.60	0.8	-	-
650	650	650	1150	0.88	AACA	515.90	0.8	-	-
700	700	700	1300	0.88	AACA	730.30	0.8	-	-
750	750	750	1300	0.88	AACA	736.40	0.8	-	-
800	800	800	1450	0.88	AACA	785.00	0.8	-	-
850	850	850	1450	0.88	AACA	905.90	0.8	-	-
900	900	900	1650	0.88	AACA	1,150.00	0.8	-	-
950	950	950	1700	0.88	AACA	1,655.00	0.8	-	-
1000	1000	1000	1800	0.88	AACA	2,309.20	0.8	-	-

*volledige productcode en voorraad informatie beschikbaar op aanvraag
 **Ød2 kan niet groter zijn dan Ød3

de prijs voor Ø550-Ø1000 is van toepassing als het verschil tussen Ød1 en Ød3 kleiner is dan 250 mm

T-stuk

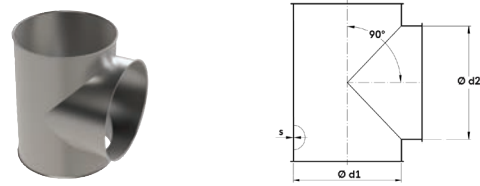

- Gepuntlaste T-stukken van 90°.
- Kan worden vervaardigd met verschillende diameters, maar Ød2 moet kleiner of gelijk zijn aan Ød1.

d1/ d2, mm	90°					
	Sendzimir verzinkt			Roestvast staal		
	s, mm	Code	Prijs €	s, mm	Code	Prijs €
80	0.88	AACB000001	48.80	0.8	ABCB000001	88.20
100	0.88	AACB000002	48.80	0.8	ABCB000002	93.60
120	0.88	AACB000003	55.20	0.8	ABCB000003	96.50
125	0.88	AACB000029	58.00	0.8	ABCB000018	97.50
140	0.88	AACB000004	70.30	0.8	ABCB000004	101.90
150	0.88	AACB000005	71.70	0.8	ABCB000005	103.90
160	0.88	AACB000006	74.60	0.8	ABCB000006	108.10
180	0.88	AACB000007	77.40	0.8	ABCB000007	118.00
200	0.88	AACB000008	91.80	0.8	ABCB000008	133.00
225	0.88	AACB000009	96.10	0.8	ABCB000009	170.90
250	0.88	AACB000010	106.10	0.8	ABCB000010	185.40
275	0.88	AACB000011	119.70	0.8	ABCB000011	233.60
280	0.88	AACB000030	125.70	0.8	ABCB000019	233.60
300	0.88	AACB000012	132.60	0.8	ABCB000012	230.30
315	0.88	AACB000013	141.20	0.8	ABCB000013	255.60
350	0.88	AACB000014	141.20	0.8	ABCB000014	280.80
400	0.88	AACB000015	176.60	0.8	ABCB000015	373.50
450	0.88	AACB000016	238.30	0.8	ABCB000016	466.20
500	0.88	AACB000017	264.80	0.8	ABCB000017	539.20
550	0.88	AACB000018	300.10	-	-	-
600	0.88	AACB000019	353.10	-	-	-
630	0.88	AACB000020	411.20	-	-	-
650	0.88	AACB000021	468.50	-	-	-
700	0.88	AACB000031	498.20	-	-	-
750	0.88	AACB000032	634.30	-	-	-
800	0.88	AACB000033	942.60	-	-	-
850	0.88	AACB000034	985.20	-	-	-
900	0.88	AACB000035	1042.50	-	-	-
950	0.88	AACB000036	1070.30	-	-	-
1000	0.88	AACB000037	1141.90	-	-	-

• voorraadartikelen

Dubbel gaffelstuk

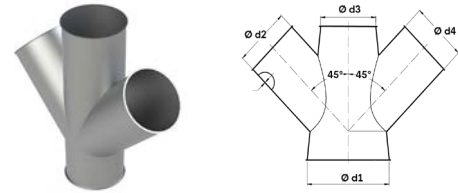

- Gepuntlaste dubbele gaffelstukken van 45°.
- Alle diameters kunnen afwijken van elkaar.
- Ød2 en Ød4 moeten kleiner of gelijk zijn aan Ød3.
- Het maximale verschil in diameter tussen Ød1 en Ød3 bedraagt 200 mm.

d1, mm	s, mm	45°	
		Sendzimir verzinkt	
		Code	Prijs €
80	0.88	AACC000001	99.30
100	0.88	AACC000002	101.10
120	0.88	AACC000003	112.20
125	0.88	AACC000029	117.00
140	0.88	AACC000004	121.80
150	0.88	AACC000005	121.80
160	0.88	AACC000006	127.60
180	0.88	AACC000007	137.90
200	0.88	AACC000008	158.40
225	0.88	AACC000009	167.70
250	0.88	AACC000010	217.80
275	0.88	AACC000011	229.30
280	0.88	AACC000030	253.70
300	0.88	AACC000012	278.00
315	0.88	AACC000013	317.40
350	0.88	AACC000014	343.90
400	0.88	AACC000015	417.00
450	0.88	AACC000016	550.20
500	0.88	AACC000017	580.30
550	0.88	AACC000018	605.40
600	0.88	AACC000019	748.00
630	0.88	AACC000020	891.20
650	0.88	AACC000021	1,034.50
700	0.88	AACC000031	1,060.50
750	0.88	AACC000032	1,178.90
800	0.88	AACC000033	1,226.20
850	0.88	AACC000034	1,283.20
900	0.88	AACC000035	1,594.40
950	0.88	AACC000036	1,708.20
1000	0.88	AACC000037	1,851.50

Broekstuk

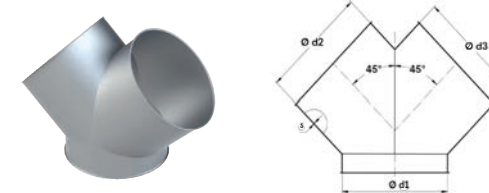

- Gepuntlaste broekstukken 45°.
- Diameters Ød2 en Ød3 moeten identiek zijn.

d1/ d2/ d3, mm	45°					
	Sendzimir verzinkt			Roestvast staal		
	s, mm	Code	Prijs €	s, mm	Code	Prijs €
80	0.88	AACE000001	94.10	0.8	ABCE000001	136.50
100	0.88	AACE000002	94.10	0.8	ABCE000002	136.50
120	0.88	AACE000003	94.10	0.8	ABCE000003	136.50
125	0.88	AACE000029	94.10	0.8	ABCE000004	136.50
140	0.88	AACE000004	94.10	0.8	ABCE000005	136.50
150	0.88	AACE000005	100.90	0.8	ABCE000006	146.30
160	0.88	AACE000006	106.20	0.8	ABCE000007	154.00
180	0.88	AACE000007	113.30	0.8	ABCE000008	164.30
200	0.88	AACE000008	120.40	0.8	ABCE000009	185.00
225	0.88	AACE000009	128.40	0.8	ABCE000010	205.00
250	0.88	AACE000010	141.60	0.8	ABCE000011	225.00
275	0.88	AACE000011	153.20	0.8	ABCE000012	295.00
280	0.88	AACE000030	164.50	0.8	ABCE000013	295.00
300	0.88	AACE000012	175.80	0.8	ABCE000014	300.90
315	0.88	AACE000013	198.90	0.8	ABCE000015	310.50
350	0.88	AACE000014	200.90	0.8	ABCE000016	348.60
400	0.88	AACE000015	223.00	0.8	ABCE000017	415.00
450	0.88	AACE000016	310.80	0.8	ABCE000018	525.00
500	0.88	AACE000017	325.80	0.8	ABCE000019	605.00
550	0.88	AACE000018	353.00	-	-	-
600	0.88	AACE000019	447.90	-	-	-
630	0.88	AACE000020	485.50	-	-	-
650	0.88	AACE000021	541.40	-	-	-
700	0.88	AACE000031	569.90	-	-	-
750	0.88	AACE000032	627.00	-	-	-
800	1.00	AACE000033	678.30	-	-	-
850	1.00	AACE000034	736.50	-	-	-
900	1.00	AACE000035	809.80	-	-	-
950	1.00	AACE000036	852.80	-	-	-
1000	1.00	AACE000037	926.10	-	-	-

• voorraadartikelen

Zadelstuk

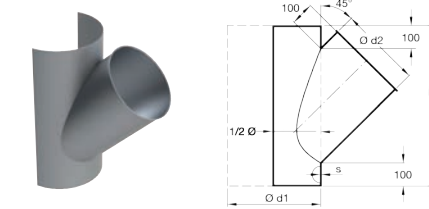

- Gepuntlaste zadelstukken van 45°.
- Kan worden gebruikt voor het monteren op bestaand leidingwerk met zelfborende schroeven, klinknagels enz.
- Grootte Ød2 moet kleiner of gelijk zijn aan Ød1.

d1/d2, mm	s, mm	45°	
		Sendzimir verzinkt	
		Code	Prijs €
80	0.88	AACD000001	37.30
100	0.88	AACD000029	37.30
120	0.88	AACD000056	43.00
125	0.88	AACD000411	43.00
140	0.88	AACD000082	45.20
150	0.88	AACD000107	49.50
160	0.88	AACD000131	51.30
180	0.88	AACD000154	55.80
200	0.88	AACD000176	61.90
225	0.88	AACD000197	68.10
250	0.88	AACD000217	80.60
275	0.88	AACD000236	93.20
280	0.88	AACD000412	94.60
300	0.88	AACD000254	94.60
315	0.88	AACD000271	105.40
350	0.88	AACD000287	117.50
400	0.88	AACD000302	142.60
450	0.88	AACD000316	185.60
500	0.88	AACD000329	210.70
550	0.88	AACD000341	256.50
600	0.88	AACD000352	322.10
630	0.88	AACD000362	390.80
650	0.88	AACD000371	539.50
700	0.88	AACD000407	501.50
750	0.88	AACD000408	527.60
800	1.00	AACD000413	544.50
850	1.00	AACD000414	596.90
900	1.00	AACD000415	654.20
950	1.00	AACD000416	701.70
1000	1.00	AACD000417	759.00

Conusstuk

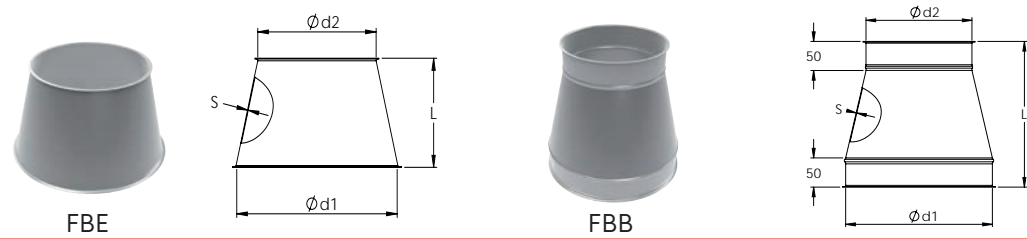

- Conusstukken zijn ontworpen voor een vloeiende overgang tussen verschillende diameters, en worden geproduceerd zodat alle soorten spanningen kunnen worden gebruikt om deze te monteren.
- Wanneer het diameterverschil tussen Ød1 en Ød2 klein is, wordt het conusstuk zonder extra rechte verlengstukken (FBE-model) vervaardigd. Wanneer het diameterverschil tussen Ød1 en Ød2 groter is dan 25 mm, wordt het conusstuk geproduceerd met twee rechte verlengstukken die op alle spanningen passen (FBB-model).
- De prijzen zijn geldig voor conusstukken waar het verschil tussen Ød1 en Ød2 kleiner is dan 250 mm.
- d2=alle

d1, mm	L, mm	Sendzimir verzinkt			Roestvast staal		
		s, mm	Code*	Prijs* €	s, mm	Code*	Prijs* €
80	250	0.88	AAEA	R	-	-	-
100	250	0.88	AAEA	R	0.8	ABEA	R
120	250	0.88	AAEA	R	0.8	ABEA	R
125	250	0.88	AAEA	R	0.8	ABEA	R
140	250	0.88	AAEA	R	0.8	ABEA	R
150	250	0.88	AAEA	R	0.8	ABEA	R
160	250	0.88	AAEA	R	0.8	ABEA	R
180	250	0.88	AAEA	R	0.8	ABEA	R
200	250	0.88	AAEA	R	0.8	ABEA	R
225	250	0.88	AAEA	R	0.8	ABEA	R
250	250	0.88	AAEA	R	0.8	ABEA	R
275	250	0.88	AAEA	R	0.8	ABEA	R
280	250	0.88	AAEA	R	0.8	ABEA	R
300	250	0.88	AAEA	R	0.8	ABEA	R
315	250	0.88	AAEA	R	0.8	ABEA	R
350	250	0.88	AAEA	R	0.8	ABEA	R
400	250	0.88	AAEA	R	0.8	ABEA	R
450	250	0.88	AAEA	R	0.8	ABEA	R
500	250	0.88	AAEA	R	0.8	ABEA	R
550	250	0.88	AAEA	R	-	-	-
600	250	0.88	AAEA	R	-	-	-
630	250	0.88	AAEA	R	-	-	-
650	250	0.88	AAEA	R	-	-	-
700	250	0.88	AAEA	R	-	-	-
750	250	0.88	AAEA	R	-	-	-
800	250	0.88	AAEA	R	-	-	-
850	250	0.88	AAEA	R	-	-	-
900	250	0.88	AAEA	R	-	-	-
950	250	0.88	AAEA	R	-	-	-
1000	250	0.88	AAEA	R	-	-	-

Kies uw model op basis van de diameter verschillen:

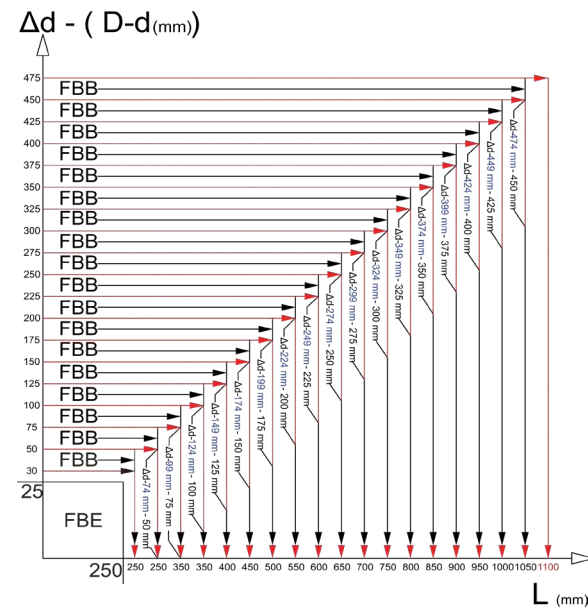

FBB= 50 mm recht stuk zodat alle type spanningen passen

*volledige productcode, prijs en voorraad informatie beschikbaar op aanvraag / onze website andere uitvoeringen, randen en diameters op aanvraag verkrijgbaar

Overgangstuk

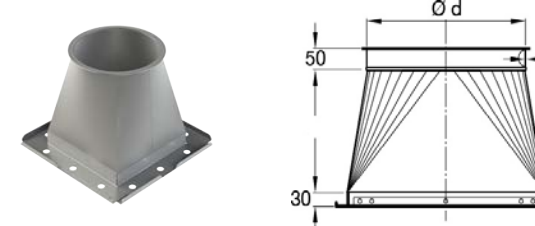

- De overgangstukken zijn ontworpen voor een vloeiende overgang tussen ronde en rechthoekige leidingdelen.
- Standaard worden ze symmetrisch geproduceerd, maar op aanvraag kunnen ook excentrische (of asymmetrische) modellen worden vervaardigd.
- Gemonteerd met een vierkante flens.

d, mm	Sendzimir verzinkt			Roestvast staal		
	s, mm	Code*	Prijs** €	s, mm	Code*	Prijs** €
80	0.88	AAEB	74.70	0.8	ABEB	201.00
100	0.88	AAEB	74.70	0.8	ABEB	204.50
120	0.88	AAEB	80.00	0.8	ABEB	227.10
125	0.88	AAEB	80.00	0.8	ABEB	227.10
140	0.88	AAEB	85.40	0.8	ABEB	246.50
150	0.88	AAEB	85.40	0.8	ABEB	246.50
160	0.88	AAEB	85.40	0.8	ABEB	258.10
180	0.88	AAEB	85.40	0.8	ABEB	279.00
200	0.88	AAEB	90.70	0.8	ABEB	320.40
225	0.88	AAEB	96.00	0.8	ABEB	339.30
250	0.88	AAEB	96.00	0.8	ABEB	440.70
275	0.88	AAEB	117.30	0.8	ABEB	463.90
280	0.88	AAEB	117.30	0.8	ABEB	562.50
300	0.88	AAEB	117.30	0.8	ABEB	642.20
315	0.88	AAEB	128.00	0.8	ABEB	669.10
350	0.88	AAEB	128.00	0.8	ABEB	695.90
400	0.88	AAEB	138.70	0.8	ABEB	843.80
450	0.88	AAEB	160.00	0.8	ABEB	1,113.40
500	0.88	AAEB	175.90	0.8	ABEB	1174.30
550	0.88	AAEB	192.00	0.8	ABEB	-
600	0.88	AAEB	218.60	0.8	ABEB	-
630	0.88	AAEB	282.60	0.8	ABEB	-
650	0.88	AAEB	282.60	0.8	ABEB	-
700	0.88	AAEB	319.90	0.8	ABEB	-
750	0.88	AAEB	335.90	0.8	ABEB	-
800	0.88	AAEB	351.90	0.8	ABEB	-
850	0.88	AAEB	362.60	0.8	ABEB	-
900	0.88	AAEB	405.20	0.8	ABEB	-
950	0.88	AAEB	442.60	0.8	ABEB	-
1000	0.88	AAEB	442.60	0.8	ABEB	-

*volledige productcode beschikbaar op aanvraag / onze website

Centraal aansluitstuk (spoutnik)

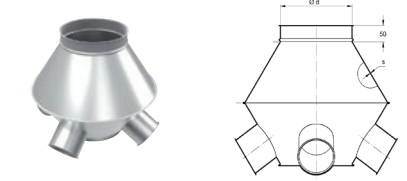

d, mm	Afzuigpunten	s, mm	Sendzimir verzinkt	
			Code*	Prijs €
80-500	3-4	0.88	AAEE	733.60
	5-9	0.88		1,084.20

Centraal aansluitstuk (rond)

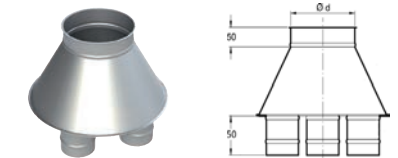

d, mm	Afzuigpunten	s, mm	Sendzimir verzinkt	
			Code*	Prijs €
80-500	3-4	0.88	AAEE	290.60
	5-9	0.88		415.20

Centraal aansluitstuk (rechthoekig)

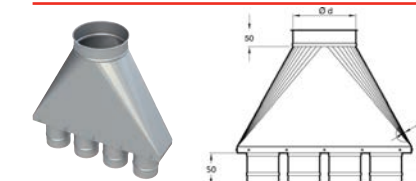

d, mm	Afzuigpunten	s, mm	Sendzimir verzinkt	
			Code*	Prijs €
80-500	3-4	0.88	AAEH	379.90
	5-9	0.88		679.10

**de prijs is gebaseerd op de langste zijde van de rechthoek

Blokkenvanger

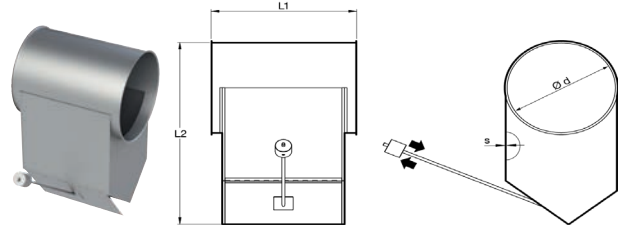

- De blokkenvangers worden gemaakt om grote delen tegen te houden en worden voornamelijk gebruikt in de houtverwerkingsindustrie.
- Verkrijgbaar met rooster op aanvraag.

d, mm	s, mm	L1, mm	L2, mm	Sendzimir verzinkt	
				Code	Prijs €
200	0.88	600	550	AAEC000001	674.70
225	0.88	600	563	AAEC000002	674.70
250	0.88	600	575	AAEC000003	674.70
275	0.88	600	588	AAEC000004	674.70
280	0.88	600	594	AAEC000013	674.70
300	0.88	600	600	AAEC000005	674.70
315	0.88	600	596	AAEC000006	863.60
350	0.88	600	625	AAEC000007	863.60
400	0.88	600	650	AAEC000008	863.60
450	0.88	600	675	AAEC000009	863.60
500	0.88	600	700	AAEC000010	931.70
550	0.88	600	725	AAEC000011	931.70
600	0.88	600	800	AAEC000012	1,053.90

• voorraadartikelen

Valse luchtklep

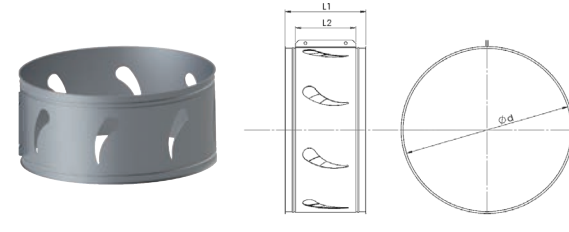

Valse luchtkleppen worden ontwikkeld om de luchtstroom in een installatie te regelen door buitenlucht aan te zuigen.

d, mm	s, mm	L1, mm	L2, mm	Sendzimir verzinkt	
				Code	Prijs €
80	0.88	240	180	AADG000001	• 60.50
100	0.88	240	180	AADG000002	• 65.40
120	0.88	240	180	AADG000003	• 71.90
125	0.88	240	180	AADG000021	71.90
140	0.88	240	180	AADG000004	• 71.90
150	0.88	240	180	AADG000005	• 78.50
160	0.88	240	180	AADG000006	• 78.50
180	0.88	240	180	AADG000007	• 85.00
200	0.88	240	180	AADG000008	• 85.00
225	0.88	240	180	AADG000009	• 91.60
250	0.88	240	180	AADG000010	• 98.10
275	0.88	240	180	AADG000011	• 98.10
280	0.88	240	180	AADG000022	104.60
300	0.88	240	180	AADG000012	• 111.20
315	0.88	240	180	AADG000013	• 111.20
350	0.88	240	180	AADG000014	• 117.70
400	0.88	240	180	AADG000015	• 117.70
450	0.88	240	180	AADG000016	124.20
500	0.88	240	180	AADG000017	156.90
550	0.88	240	180	AADG000018	175.70
600	0.88	240	180	AADG000019	203.10
630	0.88	240	180	AADG000020	216.80

Terugslagklep

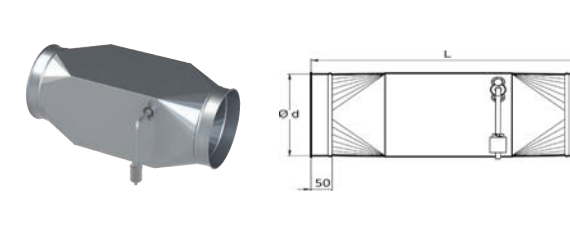

- Terugslagkleppen met een hendel en instelbaar gewicht.
- Horizontaal te monteren (standaard uitvoering). Maximum 2500 Pa onderdruk.

d, mm	s, mm	L, mm	Sendzimir verzinkt	
			Code	Prijs €
140	0.75	450	AADH000001	• 404.10
150	0.88	450	AADH000002	404.10
160	0.88	470	AADH000003	• 412.30
180	0.88	510	AADH000004	428.80
200	0.88	550	AADH000005	• 428.80
225	0.88	600	AADH000006	461.80
250	0.88	650	AADH000007	• 461.80
275	0.88	700	AADH000008	503.00
280	0.88	706	AADH000018	503.00
300	0.88	750	AADH000009	• 503.00
315	0.88	785	AADH000010	• 527.80
350	0.88	900	AADH000011	• 552.50
400	0.88	950	AADH000012	• 643.20
450	0.88	1050	AADH000013	725.60
500	0.88	1150	AADH000014	791.60
550	0.88	1250	AADH000015	841.10
600	0.88	1350	AADH000016	860.70
630	0.88	1413	AADH000017	909.90

• voorraadartikelen

*ATEX-certificering EN16447, norm 114: 20147/34/EC, met gelaste flenzen

ATEX-terugslagklep BADA

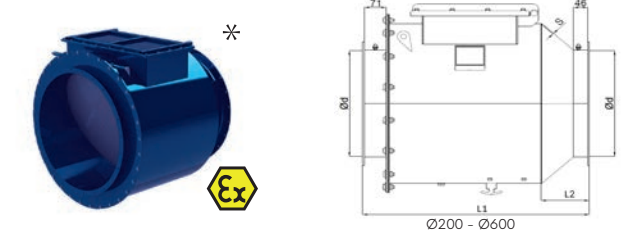

- De ATEX-gecertificeerde terugslagklep is ontworpen om het filter te scheiden van de installatie.
- Handig en effectief systeem dat eenvoudig te installeren is, geen elektrische aansluitingen nodig heeft, praktisch geen onderhoud behoeft en met een zeer laag drukverlies.
- Standaard uitgevoerd in RAL 5010, op verzoek ook in andere RAL kleur te leveren.

d, mm	s, mm	L1, mm	L2, mm	Gepoedercoat RAL 5010	
				Code	Prijs €
200	3.00	590	137	BADA000018	• 1,610.00
250	3.00	620	137	BADA000019	• 1,725.00
300	3.00	640	137	BADA000020	• 1,925.00
350	3.00	670	137	BADA000021	• 1,990.00
400	3.00	735	157	BADA000022	• 2,490.00
450	3.00	785	157	BADA000023	• 2,560.00
500	3.00	835	157	BADA000024	• 3,060.00
550	3.00	885	157	BADA000025	• 3,410.00
600	3.00	935	157	BADA000026	• 3,780.00
650	3.00	1090	247	BADA000010	• 4,265.00
700	3.00	1120	247	BADA000011	• 4,620.00
750	3.00	1150	247	BADA000012	• 6,395.00
800	3.00	1220	277	BADA000013	• 6,535.00
850	3.00	1340	277	BADA000014	• 8,470.00
900	3.00	1340	277	BADA000015	• 8,700.00
950	3.00	1340	277	BADA000016	• 9,840.00
1000	3.00	1340	277	BADA000017	• 10,375.00

Accessoires voor BADA

Beschrijving	ATEX zone	Code	Prijs €
Positiedetector incl. montageplaten	22	NCED	• 336.80
Positiedetector incl. montageplaten	21	NCED	452.40
Niveausensor	20	NCEA000001	• 365.30

Compacte schuifklep

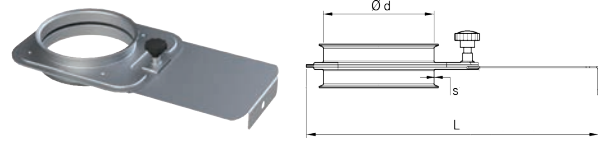

- Handbediende compacte schuifkleppen zonder afdichting.
- Vaak toegepast waar zeer weinig ruimte beschikbaar is.
- Voorzien van één sterknop om het blad vast te zetten tot maximaal Ø275 mm en met twee sterknoppen vanaf Ø275 mm.

Luchtschuif voor kettingbediening

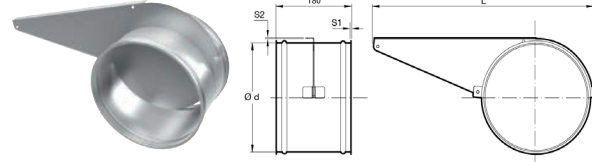

- Handbediende kleppen met ketting- of kabelbediening voor montage op hogere posities.
- Ketting of kabel niet inbegrepen.

d, mm	L, mm	Sendzimir verzinkt			Roestvast staal		
		s, mm	Code	Prijs €	s, mm	Code	Prijs €
80	120	1.20	AADB000001	22.00	1.5	ABDB000001	148.20
100	140	1.20	AADB000002	24.70	1.5	ABDB000002	148.20
120	160	1.20	AADB000003	24.70	1.5	ABDB000003	170.00
125	170	1.20	AADB000021	24.70	1.5	ABDB000018	183.10
140	180	1.20	AADB000004	27.50	1.5	ABDB000004	209.20
150	190	1.20	AADB000005	30.20	1.5	ABDB000005	209.20
160	200	1.20	AADB000006	33.00	1.5	ABDB000006	218.00
180	220	1.20	AADB000007	41.20	1.5	ABDB000007	278.90
200	240	1.20	AADB000008	49.40	1.5	ABDB000008	287.70
225	270	1.20	AADB000009	52.20	1.5	ABDB000009	366.10
250	290	1.20	AADB000010	82.30	1.5	ABDB000010	366.10
275	715	1.50	AADB000011	152.20	1.5	ABDB000011	601.50
280	740	1.50	AADB000022	154.70	1.5	ABDB000019	601.50
300	765	1.50	AADB000012	157.10	1.5	ABDB000012	601.50
315	795	1.50	AADB000013	176.80	1.5	ABDB000013	706.10
350	865	1.50	AADB000014	216.00	1.5	ABDB000014	862.90
400	915	1.50	AADB000015	224.80	1.5	ABDB000015	1,039.40
450	965	1.50	AADB000016	297.60	1.5	ABDB000016	1,481.80
500	1065	1.50	AADB000017	373.10	1.5	ABDB000017	1,699.70
550	1342	2.00	AADB000018	433.20	-	-	-
600	1442	2.00	AADB000019	473.20	-	-	-
630	1542	2.00	AADB000020	524.10	-	-	-

• voorraadartikelen

Handbediende schuifklep

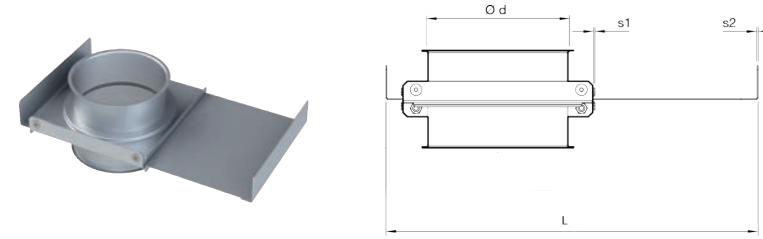

- Robuuste schuifkleppen.
- Tot Ø200 mm voorzien van twee pakkingen aan weerszijde van het schuifblad (EPDM en PEHD-polyether).
- Vanaf Ø225 voorzien van twee pakkingen aan weerszijde van het schuifblad (PEHD-polyether).
- Alleen te gebruiken wanneer een leidingstelsel volledig open of dicht moet.

d, mm	s1, mm	s2, mm	L, mm	Sendzimir verzinkt		Roestvast staal	
				Code	Prijs €	Code	Prijs €
80	1.50	2.00	274	AADC000001	136.40	ABDC000001	197.80
100	1.50	2.00	314	AADC000002	136.40	ABDC000002	197.80
120	1.50	2.00	359	AADC000003	160.10	ABDC000003	239.70
125	1.50	2.00	359	AADC000021	177.90	ABDC000018	259.60
140	1.50	2.00	414	AADC000004	177.90	ABDC000004	279.60
150	1.50	2.00	414	AADC000005	177.90	ABDC000005	279.60
160	1.50	2.00	434	AADC000006	189.80	ABDC000006	289.60
180	1.50	2.00	514	AADC000007	225.40	ABDC000007	354.50
200	1.50	2.00	514	AADC000008	231.30	ABDC000008	354.50
225	2.00	3.00	544	AADC000009	296.50	ABDC000009	574.20
250	2.00	3.00	594	AADC000010	296.50	ABDC000010	579.10
275	2.00	3.00	714	AADC000011	379.50	ABDC000011	748.90
280	2.00	3.00	714	AADC000022	379.50	ABDC000019	748.90
300	2.00	3.00	714	AADC000012	379.50	ABDC000012	748.90
315	2.00	3.00	764	AADC000013	421.00	ABDC000013	953.60
350	2.00	3.00	813	AADC000014	527.70	ABDC000014	953.60
400	2.00	3.00	913	AADC000015	687.90	ABDC000015	1,113.30
450	2.00	3.00	1009	AADC000016	1,061.40	ABDC000016	1,539.00
500	2.00	3.00	1109	AADC000017	1,221.50	ABDC000017	1,771.10
550	2.00	3.00	1373	AADC000018	1,909.30	-	-
600	2.00	3.00	1373	AADC000019	1,937.30	-	-
630	2.00	3.00	1373	AADC000020	1,994.80	-	-

• voorraadartikelen

ATEX-brandklep

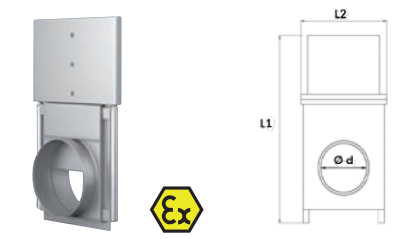

- Brandklep ATEX II 2GD T6/85° CX voor vuile lucht met een smeltzekering tot 72 °C.
- Pneumatische variant op aanvraag.
- Certificaten: CSI1096RF, CSI1294FR.

d, mm	L1, mm	L2, mm	Sendzimir verzinkt	
			Code	Prijs €
200	765	350	AADM000001	1,496.40
250	865	400	AADM000002	1,545.20
300	965	450	AADM000003	1,588.50
350	1065	500	AADM000004	1,656.30
400	1165	550	AADM000005	1,718.70
450	1265	600	AADM000006	1,875.90
500	1365	650	AADM000007	2,038.50
550	1465	700	AADM000008	2,176.70
600	1565	750	AADM000009	2,325.90
650	1665	800	AADM000010	2,464.10
700	1765	850	AADM000011	2,631.70
750	1865	900	AADM000012	2,784.00

Pneumatische schuifklep

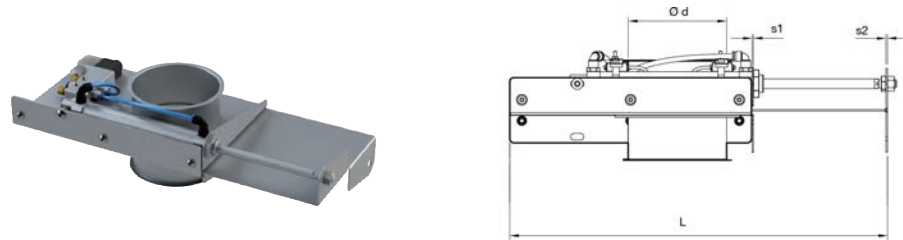

- Robuuste schuifkleppen met pakkingen en pneumatische cilinders. Prijs inclusief pneumatische klepafsluiter.
- Tot Ø200 mm voorzien van twee pakkingen aan weerszijde van het schuifblad (EPDM en PEHD-polyether).
- Vanaf Ø225 voorzien van twee pakkingen aan weerszijde van het schuifblad (PEHD-polyether). Andere pakkingen op aanvraag.
- Festo schuifkleppen Ø80-Ø700 zijn op aanvraag leverbaar.
- Gelieve de voedingsspanning te vermelden bij uw bestelling.

d, mm	s1, mm	s2, mm	L, mm	Standaard			
				Sendzimir verzinkt		Roestvast staal	
				Code	Prijs €	Code	Prijs €
80	1.50	2.00	345	AADA000168	• 235.30	ABDA000149	340.00
100	1.50	2.00	405	AADA000169	• 253.80	ABDA000150	367.90
120	1.50	2.00	482	AADA000170	• 272.40	ABDA000151	451.70
125	1.50	2.00	482	AADA000171	• 297.20	ABDA000152	453.90
140	1.50	2.00	555	AADA000172	• 322.10	ABDA000153	467.00
150	1.50	2.00	555	AADA000173	• 322.10	ABDA000154	467.00
160	1.50	2.00	584	AADA000174	• 322.10	ABDA000155	475.40
180	1.50	2.00	708	AADA000175	• 423.70	ABDA000156	614.30
200	1.50	2.00	708	AADA000176	• 429.60	ABDA000157	622.90
225	2.00	3.00	857	AADA000177	• 537.80	ABDA000158	779.90
250	2.00	3.00	859	AADA000178	• 562.10	ABDA000159	815.00
275	2.00	3.00	1058	AADA000179	• 728.00	ABDA000160	1,114.10
280	2.00	3.00	1058	AADA000180	• 730.90	ABDA000161	1,114.10
300	2.00	3.00	1058	AADA000181	• 733.90	ABDA000162	1,114.10
315	2.00	3.00	1058	AADA000182	• 757.60	ABDA000163	1,144.60
350	2.00	3.00	1162	AADA000183	• 844.70	ABDA000164	1,308.10
400	2.00	3.00	1316	AADA000184	• 1,002.80	ABDA000165	1,558.30
450	3.00	4.00	1491	AADA000185	• 1,471.60	ABDA000166	3,275.70
500	3.00	4.00	1635	AADA000186	• 1,654.30	ABDA000167	3,669.20

Spoel en connector

Toegevoegd aan uw bestelling voor standaard gegalvaniseerde producten volgens gekozen spanning.

Voedingsspanning	Code	Prijs €
110 AC	NDCD000001	• 5.00
220 AC	NDCD000002	• 5.00
24 AC	NDCD000003	• 5.00
24 DC	NDCD000004	• 5.00

• voorraadartikelen

Beschermkap



Beschermkap voor pneumatische schuifkleppen met afdichting. Voor beveiliging tegen bewegende delen.

d, mm	s, mm	Sendzimir verzinkt	
		Code	Prijs €
50-63	1.00	AADF000023	• 54.20
76-80	1.00	AADF000001	• 54.70
89-102	1.00	AADF000002	• 61.60
114-127	1.00	AADF000003	• 61.60
140-152	1.00	AADF000005	• 68.40
160	1.00	AADF000006	• 68.40
180-203	1.00	AADF000008	• 82.10
225	1.00	AADF000009	• 88.90
250	1.00	AADF000010	• 102.60
275-300	1.00	AADF000012	• 136.80
315	1.00	AADF000013	• 150.40
350	1.00	AADF000014	• 164.10
400	1.00	AADF000015	• 171.00
450	1.00	AADF000016	• 205.10
500	1.00	AADF000017	205.10
550	1.00	AADF000018	246.70
600	1.00	AADF000019	303.20
630	1.00	AADF000020	328.00

Klep



Kleppen voor schuifkleppen (zonder voltage).

d, mm	Aluminium	
	Code	Prijs €
50-160	NDCA000001	• 45.80
180-710	NDCA000002	• 45.80

• voorraadartikelen

Positiedetector



Standaard

Festo

Accessoire voor kleppen om de positie van het blad op de klep aan te geven door middel van een visuele led-indicator.

Type	d, mm	Code	Prijs €
Standaard	50 - 500	NCEC000001	• 37.20
Festo	80 - 700	NCEC000002	• 47.00

Pneumatische cilinder



- Pneumatische cilinders voor schuifkleppen.
- Wordt geleverd met metalen elleboog-fittingen.

d, mm	Aluminium	
	Code	Prijs €
50-63	NDBB000001	• 45.00
76-80	NDBB000002	• 46.10
89-102	NDBB000003	• 47.40
120-127	NDBB000004	• 48.70
140-152	NDBB000005	• 49.40
160	NDBB000006	• 53.20
180-202	NDBB000007	• 56.00
225-252	NDBB000008	• 60.20
275-315	NDBB000009	• 86.90
350	NDBB000010	• 91.70
400	NDBB000011	• 96.70
450	NDBB000012	• 102.70
500	NDBB000013	• 119.50

Handbediende klepkast

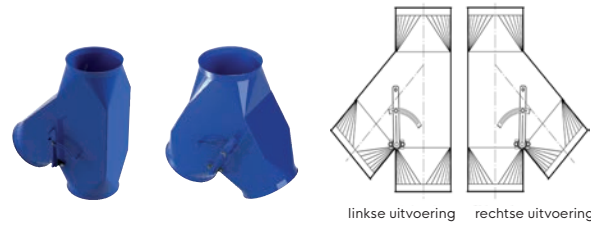

- Klepkasten worden gebruikt voor vallend (verticaal) en licht pneumatisch transport (bijvoorbeeld houtsnippers, polystyreen (PS) etc.).
- Zonder afdichting (op aanvraag verkrijgbaar met afdichting).
- Asymmetrisch: gelieve de oriëntatie aan te geven bij uw bestelling (linkse of rechtse uitvoering). De vermelde productcodes verwijzen naar de linkse uitvoering.

d, mm	Asymmetrisch 45°		Symmetrisch 60°	
	Gepoedercoat in RAL 5010			
	Code	Prijs €	Code	Prijs €
100	BAHB000001	• 450.70	BAHA000001	486.90
120	BAHB000003	• 450.70	BAHA000002	486.90
125	BAHB000037	456.60	BAHA000019	486.90
140	BAHB000005	462.50	BAHA000003	499.80
150	BAHB000007	• 462.50	BAHA000004	499.80
160	BAHB000009	• 515.90	BAHA000005	557.40
180	BAHB000011	533.70	BAHA000006	577.20
200	BAHB000013	• 533.70	BAHA000007	577.20
225	BAHB000015	836.10	BAHA000008	903.40
250	BAHB000017	• 836.10	BAHA000009	903.40
275	BAHB000019	• 1,031.70	BAHA000010	1,114.80
280	BAHB000039	1,031.70	BAHA000020	1,114.80
300	BAHB000021	• 1,031.70	BAHA000011	1,114.80
315	BAHB000023	• 1,073.20	BAHA000012	1,159.70
350	BAHB000025	• 1,073.20	BAHA000013	1,159.70
400	BAHB000027	• 1,351.90	BAHA000014	1,460.80
450	BAHB000029	1,743.30	BAHA000015	1,883.60
500	BAHB000031	2,294.70	BAHA000016	2,479.50
550	BAHB000033	2,294.70	BAHA000017	2,479.50
600	BAHB000035	2,744.80	BAHA000018	2,967.70

• voorraadartikelen

Pneumatische klepkast

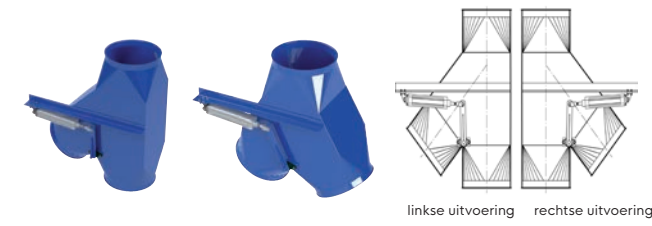

- Pneumatische klepkasten worden aangestuurd door middel van een pneumatische slagcilinder.
- Zonder afdichting (op aanvraag verkrijgbaar met afdichting).
- Asymmetrisch: gelieve de oriëntatie aan te geven bij uw bestelling (linkse of rechtse uitvoering). De vermelde productcodes verwijzen naar de linkse uitvoering.

d, mm	Asymmetrisch 45°		Symmetrisch 60°	
	Gepoedercoat in RAL 5010			
	Code*	Prijs €	Code*	Prijs €
100	BAHD000037	• 860.10	BAHC000019	963.60
120	BAHD000038	860.10	BAHC000020	963.60
125	BAHD000113	860.10	BAHC000057	963.60
140	BAHD000039	860.10	BAHC000021	963.60
150	BAHD000040	860.10	BAHC000022	963.60
160	BAHD000041	• 950.50	BAHC000023	1,064.90
180	BAHD000042	950.50	BAHC000024	1,064.90
200	BAHD000043	• 950.50	BAHC000025	1,064.90
225	BAHD000044	1,266.80	BAHC000026	1,419.30
250	BAHD000045	• 1,278.20	BAHC000027	1,432.00
275	BAHD000046	1,459.50	BAHC000028	1,635.20
280	BAHD000114	1,459.50	BAHC000058	1,635.20
300	BAHD000047	• 1,459.50	BAHC000029	1,635.20
315	BAHD000048	1,526.20	BAHC000030	1,709.90
350	BAHD000049	• 1,526.20	BAHC000031	1,709.90
400	BAHD000050	• 1,792.50	BAHC000032	2,008.30
450	BAHD000051	2,166.50	BAHC000033	2,427.30
500	BAHD000052	2,693.60	BAHC000034	3,017.80
550	BAHD000053	2,965.40	BAHC000035	3,460.80
600	BAHD000054	3,556.80	BAHC000036	4,043.10

• voorraadartikelen

*gelieve de voedingsspanning te vermelden bij uw bestelling: 24 V AC, 24 V DC of 220 V AC; de vermelde productcodes verwijzen naar 24 V DC

Positiedetector

d, mm	Code	Prijs €
100 - 500	NCEC000003	• 36.10



Handbediende vlinderklep

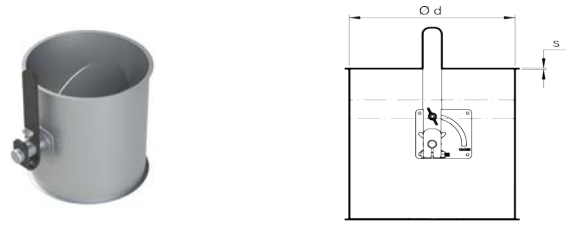

- Handbediende vlinderkleppen zijn voorzien van een regelbare handgreep om de klep in een vaste positie te fixeren.
- Er worden asafdichtingen gebruikt en er wordt ook een afdichting van rubber op het klepblad aangebracht voor een betere luchtdichtheid.

d, mm	Sendz. verz. s, mm	RVS 304 s, mm	Zonder afdichting				Met afdichting			
			Sendzimir verzinkt		Roestvast staal		Sendzimir verzinkt		Roestvast staal	
			Code	Prijs €	Code	Prijs €	Code	Prijs €	Code	Prijs €
80	0.88	0.8	AADJ000001	87.90	ABDJ000001	127.40	AADJ000025	96.70	ABDJ000020	140.20
100	0.88	0.8	AADJ000002	89.40	ABDJ000002	129.70	AADJ000026	98.40	ABDJ000021	142.60
120	0.88	0.8	AADJ000003	94.20	ABDJ000003	136.50	AADJ000027	103.60	ABDJ000022	150.20
125	0.88	0.8	AADJ000040	94.20	ABDJ000004	136.50	AADJ000046	103.60	ABDJ000023	150.20
140	0.88	0.8	AADJ000004	120.50	ABDJ000005	174.70	AADJ000028	132.50	ABDJ000024	192.10
150	0.88	0.8	AADJ000005	121.60	ABDJ000006	176.20	AADJ000029	133.70	ABDJ000025	193.90
160	0.88	0.8	AADJ000006	123.10	ABDJ000007	178.50	AADJ000030	135.40	ABDJ000026	196.30
180	0.88	0.8	AADJ000007	152.00	ABDJ000008	220.40	AADJ000031	167.20	ABDJ000027	242.50
200	0.88	0.8	AADJ000008	156.30	ABDJ000009	226.60	AADJ000032	171.90	ABDJ000028	249.20
225	0.88	0.8	AADJ000009	162.60	ABDJ000010	235.70	AADJ000033	178.80	ABDJ000029	259.30
250	0.88	0.8	AADJ000010	165.70	ABDJ000011	240.20	AADJ000034	182.30	ABDJ000030	264.30
275	0.88	0.8	AADJ000011	173.10	ABDJ000012	250.90	AADJ000035	190.40	ABDJ000031	270.20
280	0.88	0.8	AADJ000041	174.60	ABDJ000013	253.20	AADJ000045	192.10	ABDJ000032	270.20
300	0.88	0.8	AADJ000012	180.40	ABDJ000014	262.90	AADJ000036	198.50	ABDJ000033	288.40
315	0.88	0.8	AADJ000013	188.40	ABDJ000015	278.70	AADJ000037	207.20	ABDJ000034	304.20
350	0.88	0.8	AADJ000014	202.50	ABDJ000016	318.40	AADJ000038	222.80	ABDJ000035	343.80
400	0.88	0.8	AADJ000015	221.50	ABDJ000017	371.20	AADJ000039	243.60	ABDJ000036	407.60
450	1.25	0.8	AADJ000016	233.10	ABDJ000018	401.20	-	-	-	-
500	1.25	0.8	AADJ000017	245.10	ABDJ000019	442.40	-	-	-	-
550	1.25	-	AADJ000018	317.70	-	-	-	-	-	-
600	1.25	-	AADJ000019	339.80	-	-	-	-	-	-
630	1.25	-	AADJ000020	372.90	-	-	-	-	-	-
650	1.25	-	AADJ000021	372.90	-	-	-	-	-	-
700	1.25	-	AADJ000042	596.00	-	-	-	-	-	-
750	1.25	-	AADJ000043	698.50	-	-	-	-	-	-
800	1.25	-	AADJ000044	763.70	-	-	-	-	-	-

• voorraadartikelen

Pneumatische vlinderklep

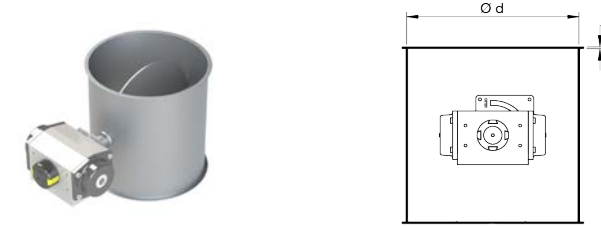

- Pneumatische vlinderkleppen zijn voorzien van een pneumatisch roterende cilinder die de klep opent of sluit.
- Er worden asafdichtingen gebruikt en er wordt ook een afdichting van rubber op het klepblad aangebracht voor een betere luchtdichtheid.
- Spanning aangeven bij bestelling en spoel en connector worden toegevoegd aan je bestelling (NDCD), pagina 32.

d, mm	Sendz. verz. s, mm	RVS 304 s, mm	Zonder afdichting				Met afdichting			
			Sendzimir verzinkt		Roestvast staal		Sendzimir verzinkt		Roestvast staal	
			Code	Prijs €	Code	Prijs €	Code	Prijs €	Code	Prijs €
80	0.88	0.8	AADK000139	638.00	AADK000168	652.10	ABDK000052	925.00		
100	0.88	0.8	AADK000140	639.00	AADK000169	654.60	ABDK000053	926.50		
120	0.88	0.8	AADK000141	644.00	AADK000170	660.90	ABDK000054	933.70		
125	0.88	0.8	AADK000142	651.40	AADK000171	668.40	ABDK000055	944.50		
140	0.88	0.8	AADK000143	658.80	AADK000172	675.80	ABDK000056	955.30		
150	0.88	0.8	AADK000144	659.80	AADK000173	676.80	ABDK000057	956.70		
160	0.88	0.8	AADK000145	661.30	AADK000174	678.30	ABDK000058	958.80		
180	0.88	0.8	AADK000146	688.50	AADK000175	705.50	ABDK000059	998.40		
200	0.88	0.8	AADK000147	692.50	AADK000176	709.50	ABDK000060	1,004.20		
225	0.88	0.8	AADK000148	698.50	AADK000177	715.50	ABDK000061	1,012.80		
250	0.88	0.8	AADK000149	701.50	AADK000178	718.50	ABDK000062	1,017.10		
275	0.88	0.8	AADK000150	708.40	AADK000179	729.60	ABDK000063	1,027.10		
280	0.88	0.8	AADK000151	711.90	AADK000180	736.60	ABDK000064	1,032.20		
300	0.88	0.8	AADK000152	715.30	AADK000181	743.60	ABDK000065	1,037.20		
315	0.88	0.8	AADK000153	722.80	AADK000182	757.60	ABDK000066	1,048.00		
350	0.88	0.8	AADK000154	736.20	AADK000183	765.20	ABDK000067	1,067.40		
400	0.88	0.8	AADK000155	754.00	AADK000184	782.30	ABDK000068	1,093.30		
450	1.25	-	AADK000156	764.90	-	-	-	-		
500	1.25	-	AADK000157	776.30	-	-	-	-		
550	1.25	-	AADK000158	844.70	-	-	-	-		
600	1.25	-	AADK000159	865.60	-	-	-	-		
630	1.25	-	AADK000160	929.60	-	-	-	-		
650	1.25	-	AADK000161	970.20	-	-	-	-		
700	1.25	-	AADK000165	1,018.70	-	-	-	-		
750	1.25	-	AADK000166	1,069.70	-	-	-	-		
800	1.25	-	AADK000167	1,123.20	-	-	-	-		

Positiedetector

d, mm	Code	Prijs €
80 - 800	NCED000039	190.00



• voorraadartikelen

Elektrische vlinderklep

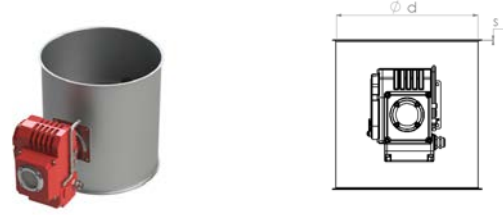

- Elektrische vlinderkleppen zijn uitgerust met een actuator die de klep opent of sluit.
- Er worden aafdichtingen gebruikt en er wordt ook een afdichting van rubber op het klepblad aangebracht voor een betere luchtdichtheid.
- De positiedetector is geïntegreerd in de actuator.

d, mm	Sendz. verz. s, mm	RVS 304 s, mm	Zonder afdichting		Met afdichting			
			Sendzimir verzinkt		Sendzimir verzinkt		Roestvast staal	
			Code*	Prijs €	Code*	Prijs €	Code*	Prijs €
80	0.88	0.8	AADL000093	652.10	AADL000151	666.30	ABDL000035	945.60
100	0.88	0.8	AADL000094	653.10	AADL000152	668.70	ABDL000036	947.00
120	0.88	0.8	AADL000095	658.10	AADL000153	675.10	ABDL000037	954.20
125	0.88	0.8	AADL000096	665.60	AADL000154	682.60	ABDL000038	965.00
140	0.88	0.8	AADL000097	673.00	AADL000155	690.00	ABDL000039	975.80
150	0.88	0.8	AADL000098	674.00	AADL000156	691.00	ABDL000040	977.30
160	0.88	0.8	AADL000099	675.40	AADL000157	692.40	ABDL000041	979.40
180	0.88	0.8	AADL000100	808.90	AADL000158	825.90	ABDL000042	1,172.90
200	0.88	0.8	AADL000101	812.90	AADL000159	829.90	ABDL000043	1,178.70
225	0.88	0.8	AADL000102	818.80	AADL000160	835.90	ABDL000044	1,187.30
250	0.88	0.8	AADL000103	821.80	AADL000161	838.80	ABDL000045	1,191.60
275	0.88	0.8	AADL000104	828.70	AADL000162	850.00	ABDL000046	1,201.60
280	0.88	0.8	AADL000105	832.20	AADL000163	853.50	ABDL000047	1,206.70
300	0.88	0.8	AADL000106	835.70	AADL000164	864.00	ABDL000048	1,211.70
315	0.88	0.8	AADL000107	843.10	AADL000165	871.50	ABDL000049	1,222.50
350	0.88	0.8	AADL000108	856.50	AADL000166	884.90	ABDL000050	1,242.00
400	0.88	0.8	AADL000109	874.40	AADL000167	902.70	ABDL000051	1,267.80
450	1.25	-	AADL000110	885.30	-	-	-	-
500	1.25	-	AADL000111	896.70	-	-	-	-
550	1.25	-	AADL000112	965.10	-	-	-	-
600	1.25	-	AADL000113	985.90	-	-	-	-
630	1.25	-	AADL000114	1,050.00	-	-	-	-
650	1.25	-	AADL000115	1,104.80	-	-	-	-
700	1.25	-	AADL000116	1,160.00	-	-	-	-
750	1.25	-	AADL000117	1,218.00	-	-	-	-
800	1.25	-	AADL000118	1,278.90	-	-	-	-

• voorraadartikelen *gelieve de voedingsspanning te vermelden bij uw bestelling: 24 V AC / DC of 220 V AC; de vermelde productcodes verwijzen naar 24 V DC

Regenkap

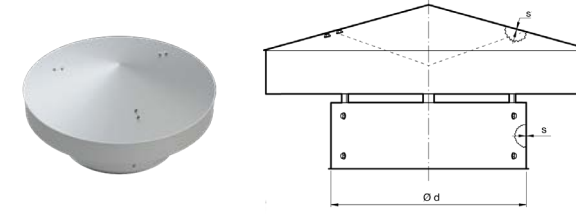

- Standaard gepuntlaste regenkappen.
- Diameters tot Ø140 met rand en Ø150 tot Ø1000 met rand en binnenconus.

d, mm	Sendzimir verzinkt			Roestvast staal		
	s, mm	Code	Prijs €	s, mm	Code	Prijs €
80	0.88	AAGC000001	102.30	0.8	ABGC000020	230.80
100	0.88	AAGC000002	102.30	0.8	ABGC000021	230.80
120	0.88	AAGC000003	110.80	0.8	ABGC000022	230.80
125	0.88	AAGC000029	110.80	0.8	ABGC000023	230.80
140	0.88	AAGC000004	125.00	0.8	ABGC000024	286.00
150	0.88	AAGC000005	125.00	0.8	ABGC000025	294.60
160	0.88	AAGC000006	125.00	0.8	ABGC000026	313.70
180	0.88	AAGC000007	139.20	0.8	ABGC000027	361.50
200	0.88	AAGC000008	139.20	0.8	ABGC000028	361.50
225	0.88	AAGC000009	150.60	0.8	ABGC000029	369.20
250	0.88	AAGC000010	210.30	0.8	ABGC000030	416.30
275	0.88	AAGC000011	215.90	0.8	ABGC000031	526.20
280	0.88	AAGC000030	264.80	0.8	ABGC000032	649.40
300	0.88	AAGC000012	312.50	0.8	ABGC000033	772.50
315	0.88	AAGC000013	312.50	0.8	ABGC000034	772.50
350	0.88	AAGC000014	312.50	0.8	ABGC000035	772.50
400	0.88	AAGC000015	343.70	0.8	ABGC000036	897.80
450	0.88	AAGC000016	343.70	0.8	ABGC000037	897.80
500	0.88	AAGC000017	377.80	0.8	ABGC000038	981.30
550	0.88	AAGC000018	409.10	0.8	-	-
600	0.88	AAGC000019	632.10	0.8	-	-
630	0.88	AAGC000020	632.10	0.8	-	-
650	0.88	AAGC000021	659.00	0.8	-	-
700	0.88	AAGC000031	681.30	0.8	-	-
750	0.88	AAGC000032	708.10	0.8	-	-
800	0.88	AAGC000033	762.70	0.8	-	-
850	0.88	AAGC000034	802.00	0.8	-	-
900	0.88	AAGC000035	846.10	0.8	-	-
950	0.88	AAGC000036	851.00	0.8	-	-
1000	0.88	AAGC000037	895.10	0.8	-	-

• voorraadartikelen

Regenrok

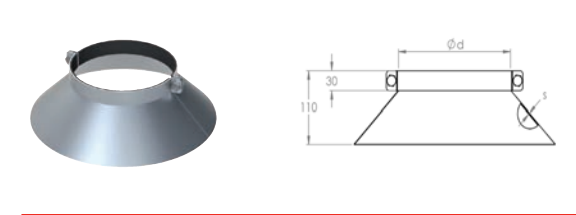

- Regenrokken zorgen voor een waterdichte doorvoer door het dak.
- Bestaat uit 2 delen en zijn voorzien van een rubberen afdichting voor een betere dichtheid.

d, mm	Sendzimir verzinkt			Roestvast staal		
	s, mm	Code	Prijs €	s, mm	Code	Prijs €
80	0.88	AAGA000028	80.60	0.8	ABGA000019	116.90
100	0.88	AAGA000029	80.60	0.8	ABGA000020	116.90
120	0.88	AAGA000030	80.60	0.8	ABGA000021	116.90
125	0.88	AAGA000027	80.60	0.8	ABGA000022	120.70
140	0.88	AAGA000001	80.60	0.8	ABGA000023	120.70
150	0.88	AAGA000002	80.60	0.8	ABGA000024	120.70
160	0.88	AAGA000003	80.60	0.8	ABGA000025	124.20
180	0.88	AAGA000004	80.60	0.8	ABGA000026	124.20
200	0.88	AAGA000005	80.60	0.8	ABGA000027	124.20
225	0.88	AAGA000006	87.40	0.8	ABGA000028	167.50
250	0.88	AAGA000007	87.40	0.8	ABGA000029	167.50
275	0.88	AAGA000008	87.40	0.8	ABGA000030	176.50
280	0.88	AAGA000026	87.40	0.8	ABGA000031	181.00
300	0.88	AAGA000009	87.40	0.8	ABGA000032	185.50
315	0.88	AAGA000010	87.40	0.8	ABGA000033	190.10
350	0.88	AAGA000011	87.40	0.8	ABGA000034	203.70
400	0.88	AAGA000012	87.40	0.8	ABGA000035	221.80
450	0.88	AAGA000013	94.10	0.8	ABGA000036	239.90
500	0.88	AAGA000014	94.10	0.8	ABGA000037	262.50
550	0.88	AAGA000015	100.80	-	-	-
600	0.88	AAGA000016	127.70	-	-	-
630	0.88	AAGA000017	134.40	-	-	-
650	0.88	AAGA000018	134.40	-	-	-
700	0.88	AAGA000019	134.40	-	-	-
750	0.88	AAGA000020	134.40	-	-	-
800	0.88	AAGA000021	134.40	-	-	-
850	0.88	AAGA000022	134.40	-	-	-
900	0.88	AAGA000023	141.10	-	-	-
950	0.88	AAGA000024	169.40	-	-	-
1000	0.88	AAGA000025	251.50	-	-	-

Deflectorkap

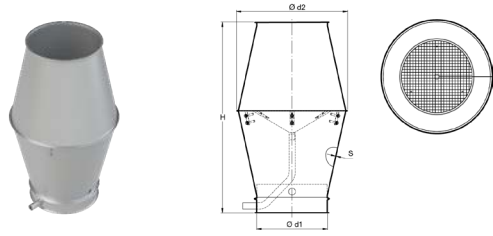

- Gepuntlaste deflectorkappen bestaan uit 2 aan elkaar gefelste conussen en zijn voorzien van een binnenconus met een afvoerfunctie voor regenwater (stijve koperbuis).
- Door de verticale uitgang is er minder weerstand, wat leidt tot een hogere afvoercapaciteit dan bij een regenkap.
- Inclusief rooster.

d1, mm	d2, mm	H, mm	Sendzimir verzinkt			Roestvast staal		
			s, mm	Code	Prijs €	s, mm	Code	Prijs €
100	165	370	0.88	AAGB000001	180.00	0.8	ABGB000020	275.00
120	185	425	0.88	AAGB000002	• 180.00	0.8	ABGB000021	275.00
125	185	425	0.88	AAGB000028	• 180.00	0.8	ABGB000022	275.00
140	215	465	0.88	AAGB000003	188.70	0.8	ABGB000023	309.40
150	230	490	0.88	AAGB000004	• 197.20	0.8	ABGB000024	329.60
160	245	510	0.88	AAGB000005	• 197.20	0.8	ABGB000025	360.30
180	275	545	0.88	AAGB000006	• 222.90	0.8	ABGB000026	416.00
200	305	590	0.88	AAGB000007	• 240.10	0.8	ABGB000027	419.40
225	345	635	0.88	AAGB000008	• 317.20	0.8	ABGB000028	566.50
250	380	690	0.88	AAGB000009	• 317.20	0.8	ABGB000029	632.50
275	420	740	0.88	AAGB000010	• 377.20	0.8	ABGB000030	749.20
280	425	740	0.88	AAGB000029	• 377.20	0.8	ABGB000031	785.20
300	460	790	0.88	AAGB000011	377.20	0.8	ABGB000032	821.10
315	480	820	0.88	AAGB000012	• 394.30	0.8	ABGB000033	884.40
350	535	936	0.88	AAGB000013	• 437.20	0.8	ABGB000034	1,009.20
400	610	1036	0.88	AAGB000014	• 522.90	0.8	ABGB000035	1,189.50
450	690	1136	0.88	AAGB000015	• 617.10	0.8	ABGB000036	1,558.50
500	765	1244	0.88	AAGB000016	• 720.00	0.8	ABGB000037	1,754.00
550	840	1350	0.88	AAGB000017	• 822.80	-	-	-
600	915	1450	0.88	AAGB000018	• 942.80	-	-	-
630	960	1540	0.88	AAGB000019	• 1,224.40	-	-	-
650	990	1540	0.88	AAGB000020	1,233.70	-	-	-
700	1070	1658	0.88	AAGB000030	• 1,516.40	-	-	-
750	1145	1746	0.88	AAGB000031	1,545.00	-	-	-
800	1220	1695	0.88	AAGB000032	1,564.00	-	-	-
850	1295	1795	0.88	AAGB000033	1,706.80	-	-	-
900	1375	1950	0.88	AAGB000034	1,893.90	-	-	-
950	1450	1975	0.88	AAGB000035	1,936.80	-	-	-
1000	1525	2120	0.88	AAGB000036	2,096.00	-	-	-

• voorraadartikelen

Dakdoorvoer

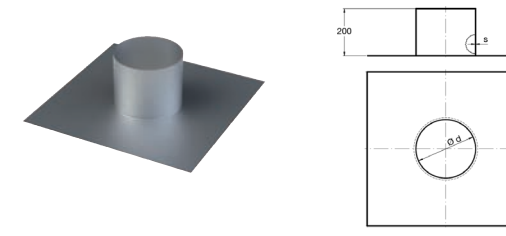

- Dakdoorvoeren zijn gemaakt om te worden gebruikt voor leidingen met randen.
- Het kan nodig zijn om over te schakelen naar een grotere diameter als er leidingen met flenzen worden gebruikt.

d, mm	Sendzimir verzinkt			Roestvast staal		
	s, mm	Code	Prijs €	s, mm	Code	Prijs €
80	0.88	AAGD000023	71.20	0.8	ABGD000001	103.20
100	0.88	AAGD000023	71.20	0.8	ABGD000002	103.20
120	0.88	AAGD000024	• 71.20	0.8	ABGD000003	103.20
125	0.88	AAGD000024	• 71.20	0.8	ABGD000003	103.20
140	0.88	AAGD000001	• 71.20	0.8	ABGD000004	110.90
150	0.88	AAGD000001	• 71.20	0.8	ABGD000004	110.90
160	0.88	AAGD000001	• 71.20	0.8	ABGD000005	115.70
180	0.88	AAGD000002	78.30	0.8	ABGD000006	120.60
200	0.88	AAGD000003	• 85.40	0.8	ABGD000007	130.20
225	0.88	AAGD000004	85.40	0.8	ABGD000008	146.50
250	0.88	AAGD000005	• 92.60	0.8	ABGD000009	154.30
275	0.88	AAGD000006	99.70	0.8	ABGD000010	165.40
280	0.88	AAGD000006	99.70	0.8	ABGD000010	165.40
300	0.88	AAGD000007	• 106.80	0.8	ABGD000011	178.40
315	0.88	AAGD000007	• 106.80	0.8	ABGD000011	178.40
350	0.88	AAGD000008	• 113.90	0.8	ABGD000012	202.50
400	0.88	AAGD000009	121.00	0.8	ABGD000013	231.40
450	0.88	AAGD000010	135.20	0.8	ABGD000014	260.30
500	0.88	AAGD000011	• 149.50	0.8	ABGD000015	289.20
550	0.88	AAGD000012	163.70	-	-	-
600	0.88	AAGD000013	• 170.80	-	-	-
630	0.88	AAGD000014	185.00	-	-	-
650	0.88	AAGD000015	192.20	-	-	-
700	0.88	AAGD000016	206.40	-	-	-
750	0.88	AAGD000017	220.60	-	-	-
800	0.88	AAGD000018	235.80	-	-	-
850	0.88	AAGD000019	244.30	-	-	-
900	0.88	AAGD000020	267.00	-	-	-
950	0.88	AAGD000021	298.30	-	-	-
1000	0.88	AAGD000022	305.40	-	-	-

• voorraadartikelen

Rubberen dakdoorvoer

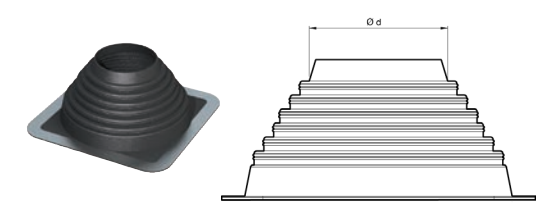

- Rubberen dakdoorvoeren zijn gemaakt met gevormd EPDM met een geïntegreerd aluminium profiel.
- Het kan op alle soorten daken worden gemonteerd omdat het erg flexibel is.

d, mm	EPDM rubber	
	Code	Prijs €
80	AZGG000001	• 133.80
100	AZGG000001	• 133.80
120	AZGG000001	• 133.80
125	AZGG000001	• 133.80
140	AZGG000001	• 133.80
150	AZGG000001	• 133.80
160	AZGG000001	• 133.80
180	AZGG000002	• 227.00
200	AZGG000002	• 227.00
225	AZGG000002	• 227.00
250	AZGG000002	• 227.00
275	AZGG000002	• 227.00
280	AZGG000002	• 227.00
300	AZGG000003	• 722.10
315	AZGG000003	• 722.10
350	AZGG000003	• 722.10
400	AZGG000003	• 722.10
450	AZGG000003	• 722.10
500	AZGG000003	• 722.10
550	AZGG000004	• 1,060.60
600	AZGG000004	• 1,060.60
630	AZGG000004	• 1,060.60
650	AZGG000004	• 1,060.60
700	AZGG000004	• 1,060.60

Uitblaasstuk 45°

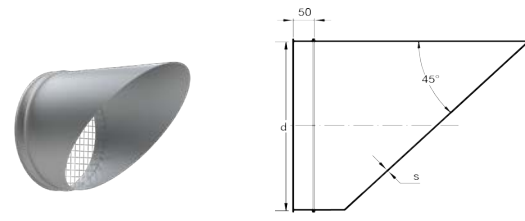

- Geleverd met rooster.
- Ontworpen voor horizontale montage.

d, mm	Sendzimir verzinkt			Roestvast staal		
	s, mm	Code	Prijs €	s, mm	Code	Prijs €
80	0.88	-	-	0.8	ABGE000001	116.70
100	0.88	AAGE000001	80.20	0.8	ABGE000002	117.30
120	0.88	AAGE000002	80.20	0.8	ABGE000003	117.30
125	0.88	AAGE000028	80.20	0.8	ABGE000018	126.30
140	0.88	AAGE000003	80.20	0.8	ABGE000004	135.30
150	0.88	AAGE000004	80.20	0.8	ABGE000005	142.30
160	0.88	AAGE000005	85.60	0.8	ABGE000006	148.00
180	0.88	AAGE000006	85.60	0.8	ABGE000007	153.00
200	0.88	AAGE000007	90.90	0.8	ABGE000008	153.00
225	0.88	AAGE000008	90.90	0.8	ABGE000009	178.50
250	0.88	AAGE000009	96.30	0.8	ABGE000010	178.50
275	0.88	AAGE000010	106.90	0.8	ABGE000011	190.10
280	0.88	AAGE000029	106.90	0.8	ABGE000019	191.10
300	0.88	AAGE000011	106.90	0.8	ABGE000012	192.20
315	0.88	AAGE000012	106.90	0.8	ABGE000013	195.10
350	0.88	AAGE000013	112.30	0.8	ABGE000014	214.10
400	0.88	AAGE000014	123.00	0.8	ABGE000015	233.20
450	0.88	AAGE000015	133.70	0.8	ABGE000016	285.50
500	0.88	AAGE000016	160.40	0.8	ABGE000017	333.10
550	0.88	AAGE000017	165.70	-	-	-
600	0.88	AAGE000018	176.40	-	-	-
630	0.88	AAGE000019	203.10	-	-	-
650	0.88	AAGE000020	225.70	-	-	-
700	0.88	AAGE000030	305.90	-	-	-
750	0.88	AAGE000031	308.90	-	-	-
800	0.88	AAGE000032	313.60	-	-	-
850	0.88	AAGE000033	324.60	-	-	-
900	0.88	AAGE000034	330.60	-	-	-
950	0.88	AAGE000035	398.10	-	-	-
1000	0.88	AAGE000036	419.90	-	-	-

• voorraadartikelen

Afwerkrozet

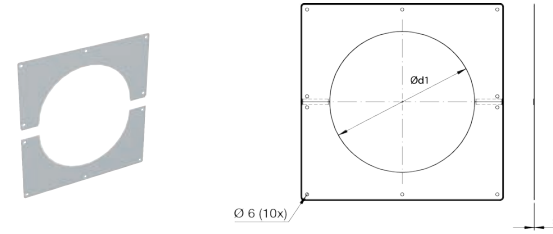

- Afwerkrozetten worden lasergesneden en bestaan uit 2 delen met overlap.
- Ød1=buis diameter + 2,5 mm

d, mm	Sendzimir verzinkt			Roestvast staal		
	s, mm	Code	Prijs €	s, mm	Code	Prijs €
80	0.88	-	-	0.8	ABZD000001	82.20
100	0.88	AAZD000001	76.00	0.8	ABZD000002	110.20
120	0.88	AAZD000002	76.00	0.8	ABZD000003	114.00
125	0.88	AAZD000028	76.00	0.8	ABZD000018	117.80
140	0.88	AAZD000003	76.00	0.8	ABZD000004	120.10
150	0.88	AAZD000004	76.00	0.8	ABZD000005	122.80
160	0.88	AAZD000005	81.10	0.8	ABZD000006	125.40
180	0.88	AAZD000006	81.10	0.8	ABZD000007	127.00
200	0.88	AAZD000007	86.10	0.8	ABZD000008	128.60
225	0.88	AAZD000008	86.10	0.8	ABZD000009	131.40
250	0.88	AAZD000009	91.20	0.8	ABZD000010	144.40
275	0.88	AAZD000010	101.40	0.8	ABZD000011	151.50
280	0.88	AAZD000029	101.40	0.8	ABZD000019	155.10
300	0.88	AAZD000011	101.40	0.8	ABZD000012	160.20
315	0.88	AAZD000012	101.40	0.8	ABZD000013	170.40
350	0.88	AAZD000013	106.40	0.8	ABZD000014	187.70
400	0.88	AAZD000014	116.60	0.8	ABZD000015	213.60
450	0.88	AAZD000015	126.70	0.8	ABZD000016	236.10
500	0.88	AAZD000016	152.00	0.8	ABZD000017	270.80
550	0.88	AAZD000017	157.10	-	-	-
600	0.88	AAZD000018	167.20	-	-	-
630	0.88	AAZD000019	192.50	-	-	-
650	0.88	AAZD000020	197.60	-	-	-
700	0.88	AAZD000021	202.70	-	-	-
750	0.88	AAZD000022	212.80	-	-	-
800	0.88	AAZD000023	228.00	-	-	-
850	0.88	AAZD000024	238.10	-	-	-
900	0.88	AAZD000025	248.30	-	-	-
950	0.88	AAZD000026	309.10	-	-	-
1000	0.88	AAZD000027	309.10	-	-	-

Valse lucht aanzuigdekse

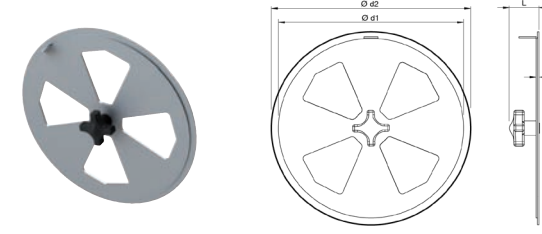

- Verstelbare blinddeksels worden bevestigd aan het einde van een leidingstelsel of op een aftakking die niet wordt gebruikt.
- Standaard gemonteerd met smalle sterknop.

d1, mm	d2, mm	s, mm	L, mm	Sendzimir verzinkt	
				Code	Prijs €
80	94	1.50	30	AAZC000001	55.70
100	114	1.50	30	AAZC000002	55.70
120	134	1.50	30	AAZC000003	60.80
125	138	1.50	30	AAZC000015	63.80
140	154	1.50	30	AAZC000004	65.90
150	164	1.50	30	AAZC000005	65.90
160	174	1.50	30	AAZC000006	65.90
180	194	1.50	30	AAZC000007	71.00
200	214	1.50	30	AAZC000008	71.00
225	239	1.50	30	AAZC000009	91.20
250	264	1.50	30	AAZC000010	96.30
275	289	1.50	30	AAZC000011	106.40
280	294	1.50	30	AAZC000016	111.70
300	314	1.50	30	AAZC000012	116.50
315	329	1.50	30	AAZC000013	119.90
350	364	1.50	30	AAZC000014	122.20

Veegpunt met rooster

d, mm	s, mm	Sendzimir verzinkt	
		Code	Prijs €
80	0.88	AAED000001	228.80
100	0.88	AAED000002	228.80
120	0.88	AAED000003	228.80
125	0.88	AAED000013	228.80
140	0.88	AAED000004	228.80
150	0.88	AAED000005	228.80
160	0.88	AAED000006	228.80
180	0.88	AAED000007	228.80
200	0.88	AAED000008	228.80
225	0.88	AAED000009	228.80
250	0.88	AAED000010	228.80
275	0.88	AAED000011	228.80
280	0.88	AAED000012	228.80

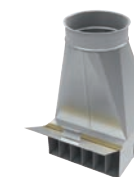

• voorraadartikelen

*AAZB s=0.88mm, ABZB s=0.8mm

Blinddeksel

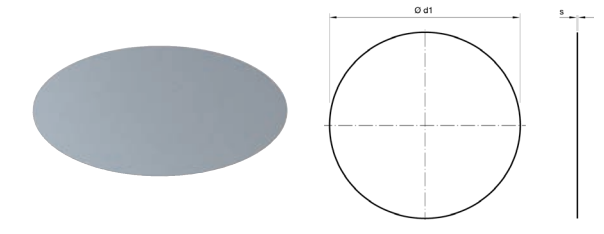

- Blinddeksels worden gebruikt om een lucht kanaal af te sluiten, bijvoorbeeld aan het einde van een leidingstelsel of op een aftakking die niet wordt gebruikt.

pipe d, mm	d1, mm	s*, mm	Sendzimir verzinkt		Roestvast staal	
			Code	Prijs €	Code	Prijs €
80	94	0.88	AAZB000001	3.90	ABZB000001	10.80
100	114	0.88	AAZB000002	4.50	ABZB000002	10.80
120	134	0.88	AAZB000003	4.50	ABZB000021	10.80
125	139	0.88	AAZB000021	4.80	ABZB000003	10.80
140	154	0.88	AAZB000004	5.20	ABZB000004	16.00
150	164	0.88	AAZB000005	5.20	ABZB000005	16.00
160	174	0.88	AAZB000006	5.20	ABZB000006	16.00
180	194	0.88	AAZB000007	6.40	ABZB000007	21.90
200	214	0.88	AAZB000008	7.90	ABZB000008	21.90
225	239	0.88	AAZB000009	8.60	ABZB000009	21.90
250	264	0.88	AAZB000010	9.80	ABZB000010	25.90
275	289	0.88	AAZB000011	11.00	ABZB000011	25.90
280	294	0.88	AAZB000022	11.00	ABZB000022	25.90
300	314	0.88	AAZB000012	11.00	ABZB000012	33.90
315	329	0.88	AAZB000013	11.60	ABZB000013	33.90
350	364	0.88	AAZB000014	13.50	ABZB000014	33.90
400	414	0.88	AAZB000015	22.40	ABZB000015	37.80
450	464	0.88	AAZB000016	24.90	ABZB000016	37.80
500	514	0.88	AAZB000017	28.00	ABZB000017	41.80
550	564	0.88	AAZB000018	31.70	ABZB000018	41.80
600	614	0.88	AAZB000019	42.90	ABZB000019	49.80
630	644	0.88	AAZB000020	54.80	ABZB000020	61.70

Aanlaseind

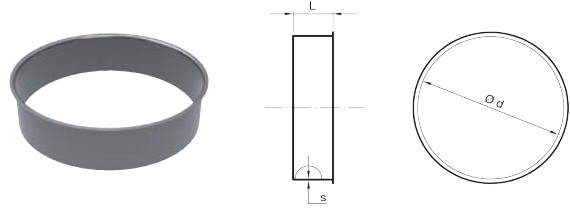

- Aanlaseinden worden gebruikt aan het begin van een leidingstelsel, bijvoorbeeld op machines, filterinstallaties, schroeftransporteurs, enz.
- Ød1=buis diameter.

d1, mm	d, mm	L, mm	s, mm	Zwart staal	
				Code	Prijs €
80	77	55	2.00	BAZF000001	• 10.20
100	99	55	2.00	BAZF000002	• 10.40
120	119	55	2.00	BAZF000003	• 11.40
125	124	55	2.00	BAZF000004	12.70
140	139	55	2.00	BAZF000004	• 13.10
150	149	55	2.00	BAZF000005	• 13.10
160	159	55	2.00	BAZF000006	• 13.70
180	179	55	2.00	BAZF000008	• 14.20
200	199	55	2.00	BAZF000009	• 14.70
224	224	55	2.00	BAZF000010	• 15.20
250	249	55	2.00	BAZF000011	• 15.20
275	274	55	2.00	BAZF000012	• 18.50
280	279	55	2.00	BAZF000013	18.50
300	299	55	2.00	BAZF000014	• 18.50
315	314	55	2.00	BAZF000015	• 19.30
350	349	55	2.00	BAZF000016	• 19.30
400	398	55	2.00	BAZF000017	• 21.40
450	448	55	2.00	BAZF000018	• 24.40
500	498	55	2.00	BAZF000019	• 27.90
550	549	55	2.00	BAZF000020	32.10
600	598	55	2.00	BAZF000022	34.50
630	628	55	2.00	BAZF000023	35.80

• voorraadartikelen

Rooster

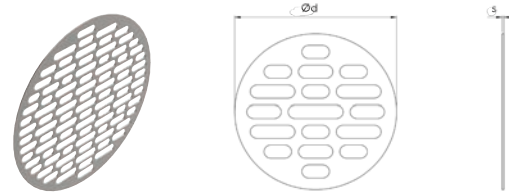

Uitlaatrooster voor montage op buis.

d, mm	Roestvast staal			Gepoedercoat Ral 7032		
	s, mm	Code	Prijs €	s, mm	Code	Prijs €
80	1.50	ABZE000001	• 12.50	2.00	-	-
100	1.50	ABZE000002	• 13.00	2.00	BAZE000001	13.90
120	1.50	ABZE000003	• 13.00	2.00	BAZE000002	16.60
125	1.50	ABZE000018	13.00	2.00	BAZE000003	22.00
140	1.50	ABZE000004	• 21.00	2.00	BAZE000004	23.00
150	1.50	ABZE000005	• 21.00	2.00	BAZE000005	25.00
160	1.50	ABZE000006	• 21.00	2.00	BAZE000006	31.00
180	1.50	ABZE000007	• 28.00	2.00	BAZE000007	32.00
200	1.50	ABZE000008	• 35.00	2.00	BAZE000008	36.90
225	1.50	ABZE000009	• 37.00	2.00	BAZE000009	37.70
250	1.50	ABZE000010	• 48.00	2.00	BAZE000010	40.60
275	1.50	ABZE000011	• 54.30	2.00	BAZE000011	43.50
280	1.50	ABZE000019	60.10	2.00	BAZE000012	47.00
300	1.50	ABZE000012	• 65.90	2.00	BAZE000013	50.60
315	1.50	ABZE000013	• 78.70	2.00	BAZE000014	58.10
350	1.50	ABZE000014	• 93.80	2.00	BAZE000015	62.10
400	1.50	ABZE000015	• 110.60	2.00	BAZE000016	73.90
450	1.50	ABZE000016	137.20	2.00	BAZE000017	94.20
500	1.50	ABZE000017	• 171.40	2.00	BAZE000018	112.90

Standaard geluidsdemper

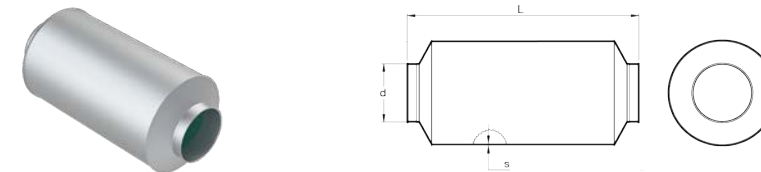

- Onze geluidsdempers zijn ontworpen om het geluid in leidingen en daarmee ook in de werkplaats te verminderen.
- De geluidsdempers zijn gemaakt van sendzimir verzinkt plaatstaal aan de binnenzijde voorzien van geluidsabsorberend materiaal.

d, mm	s, mm	L=2000 mm		L=1500 mm		L=1000 mm		L=500 mm	
		Sendzimir verzinkt		Sendzimir verzinkt		Sendzimir verzinkt		Sendzimir verzinkt	
		Code	Prijs €	Code	Prijs €	Code	Prijs €	Code	Prijs €
100	0.88	-	-	-	-	AAFA000037	259.20	AAFA000001	195.90
120	0.88	-	-	-	-	AAFA000038	• 276.50	AAFA000002	• 201.60
125	0.88	-	-	-	-	AAFA0000321	313.90	AAFA0000405	213.10
140	0.88	-	-	-	-	AAFA000039	351.30	AAFA000003	224.70
150	0.88	AAFA000138	535.70	AAFA000091	443.50	AAFA000040	• 351.30	AAFA000004	259.20
160	0.88	AAFA000139	593.20	AAFA000092	472.30	AAFA000041	385.90	AAFA000005	265.00
180	0.88	AAFA000140	593.20	AAFA000093	483.80	AAFA000042	385.90	AAFA000006	270.80
200	0.88	AAFA000141	627.80	AAFA000094	512.60	AAFA000043	• 397.40	AAFA000007	• 282.30
225	0.88	AAFA000142	691.20	AAFA000095	558.70	AAFA000044	• 437.70	AAFA000008	305.30
250	0.88	AAFA000143	783.30	AAFA000096	639.30	AAFA000045	• 489.60	AAFA000009	• 334.10
275	0.88	AAFA000144	835.10	AAFA000097	685.40	AAFA000046	529.90	AAFA000010	362.90
280	0.88	AAFA000305	835.10	AAFA000313	685.40	AAFA000322	529.90	AAFA0000406	362.90
300	0.88	AAFA000145	835.10	AAFA000098	685.40	AAFA000047	• 529.90	AAFA000011	362.90
315	0.88	AAFA000146	956.10	AAFA000099	777.60	AAFA000048	• 587.50	AAFA000012	403.20
350	0.88	AAFA000147	956.10	AAFA000100	777.60	AAFA000049	• 587.50	AAFA000013	403.20
400	0.88	AAFA000148	1,105.80	AAFA000101	898.50	AAFA000050	• 685.40	AAFA000014	472.30
450	0.88	AAFA000149	1,249.80	AAFA000102	1,036.70	AAFA000051	• 800.60	AAFA000015	564.50
500	0.88	AAFA000150	1,382.30	AAFA000103	1,128.90	AAFA000052	• 863.90	AAFA000016	604.80
550	0.88	AAFA000151	1,537.80	AAFA000104	1,255.60	AAFA000053	• 950.30	AAFA000017	668.10
600	0.88	AAFA000152	1,704.80	AAFA000105	1,393.80	AAFA000054	• 1,048.20	AAFA000018	737.20
630	0.88	AAFA000153	1,848.80	AAFA000106	1,526.20	AAFA000055	1,209.50	-	-
650	0.88	AAFA000154	1,848.80	AAFA000107	1,526.20	AAFA000056	1,209.50	-	-
700	0.88	AAFA000306	1,997.20	AAFA000314	1,634.40	AAFA000323	1,306.10	-	-
750	0.88	AAFA000307	2,129.70	AAFA000315	1,789.90	AAFA000324	1,427.10	-	-
800	0.88	AAFA000308	2,297.00	AAFA000316	1,865.00	AAFA000325	1,479.20	-	-
850	0.88	AAFA000309	2,435.30	AAFA000317	1,920.50	AAFA000326	1,583.00	-	-
900	0.88	AAFA000310	2,573.50	AAFA000318	2,107.00	AAFA000327	1,686.60	-	-
950	0.88	AAFA000311	2,723.10	AAFA000319	2,175.80	AAFA000328	1,781.90	-	-
1000	0.88	AAFA000312	2,872.50	AAFA000320	2,360.70	AAFA000329	1,876.90	-	-

• voorraadartikelen alle geluidsdempers zijn ook verkrijgbaar met Tedlar-folie voor een vochtige omgeving

Geluidsdemper met geperforeerde plaat

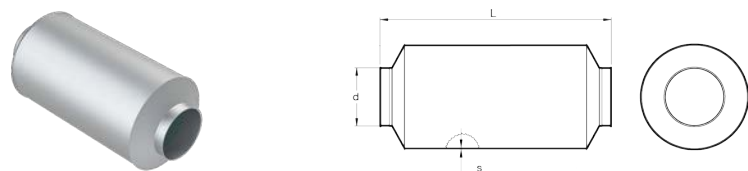

Standaard geluidsdempers met een extra geperforeerde plaat binnenin, die ervoor zorgt dat het geluidsabsorberende materiaal beschermd is tegen vuil.

d, mm	s, mm	L=2000 mm		L=1500 mm		L=1000 mm		L=500 mm	
		Sendzimir verzinkt		Sendzimir verzinkt		Sendzimir verzinkt		Sendzimir verzinkt	
		Code	Prijs €	Code	Prijs €	Code	Prijs €	Code	Prijs €
100	0.88	-	-	-	-	AAFA000064	328.30	AAFA000019	241.90
120	0.88	-	-	-	-	AAFA000065	351.30	AAFA000020	259.20
125	0.88	-	-	-	-	AAFA000332	385.90	AAFA000330	270.80
140	0.88	-	-	-	-	AAFA000066	420.50	AAFA000021	282.30
150	0.88	-	-	-	-	AAFA000067	466.60	AAFA000022	316.80
160	0.88	AAFA000162	743.00	AAFA000115	627.80	AAFA000068	483.80	AAFA000023	328.30
180	0.88	AAFA000163	800.60	AAFA000116	656.60	AAFA000069	501.10	AAFA000024	339.80
200	0.88	AAFA000164	869.70	AAFA000117	708.40	AAFA000070	529.90	AAFA000025	357.10
225	0.88	AAFA000165	1,048.20	AAFA000118	771.80	AAFA000071	627.80	AAFA000026	391.70
250	0.88	AAFA000166	1,128.90	AAFA000119	863.90	AAFA000072	679.60	AAFA000027	432.00
275	0.88	AAFA000167	1,198.00	AAFA000120	956.10	AAFA000073	720.00	AAFA000028	460.80
280	0.88	AAFA000349	1,198.00	AAFA000341	956.10	AAFA000333	720.00	AAFA000331	460.80
300	0.88	AAFA000168	1,198.00	AAFA000121	956.10	AAFA000074	720.00	AAFA000029	460.80
315	0.88	AAFA000169	1,347.70	AAFA000122	1,082.80	AAFA000075	777.60	AAFA000030	518.40
350	0.88	AAFA000170	1,347.70	AAFA000123	1,082.80	AAFA000076	777.60	AAFA000031	518.40
400	0.88	AAFA000171	1,560.80	AAFA000124	1,249.80	AAFA000077	933.00	AAFA000032	616.30
450	0.88	AAFA000172	1,750.90	AAFA000125	1,428.30	AAFA000078	1,048.20	AAFA000033	725.70
500	0.88	AAFA000173	1,935.10	AAFA000126	1,560.80	AAFA000079	1,134.60	AAFA000034	777.60
550	0.88	AAFA000174	2,142.50	AAFA000127	1,722.10	AAFA000080	1,238.30	AAFA000035	852.40
600	0.88	AAFA000175	2,361.30	AAFA000128	1,900.60	AAFA000081	1,382.30	AAFA000036	944.60
630	0.88	AAFA000176	2,551.40	AAFA000129	2,073.40	AAFA000082	1,578.10	-	-
650	0.88	AAFA000177	2,551.40	AAFA000130	2,073.40	AAFA000083	1,578.10	-	-
700	0.88	AAFA000350	2,751.70	AAFA000342	2,216.00	AAFA000334	1,697.70	-	-
750	0.88	AAFA000351	2,936.00	AAFA000343	2,411.90	AAFA000335	1,847.50	-	-
800	0.88	AAFA000352	3,155.10	AAFA000344	2,521.60	AAFA000336	1,928.40	-	-
850	0.88	AAFA000353	3,342.40	AAFA000345	2,682.90	AAFA000337	1,983.70	-	-
900	0.88	AAFA000354	3,529.60	AAFA000346	2,844.20	AAFA000338	2,181.90	-	-
950	0.88	AAFA000355	3,731.40	AAFA000347	3,008.20	AAFA000339	2,237.30	-	-
1000	0.88	AAFA000356	3,933.00	AAFA000348	3,172.80	AAFA000340	2,424.10	-	-

• voorraadartikelen alle geluidsdempers zijn ook verkrijgbaar met Tedlar-folie voor een vochtige omgeving

Geluidsdemper met kern

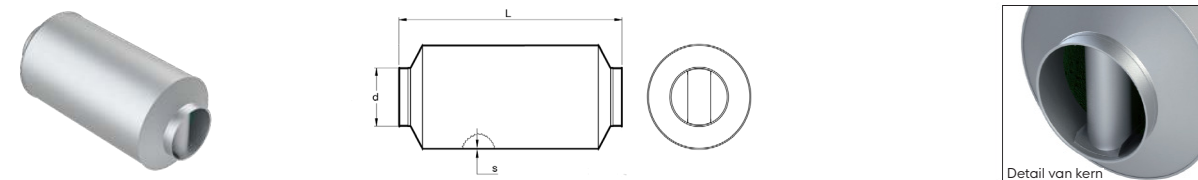

- Onze geluidsdempers zijn ontworpen om het geluid in leidingen en daarmee ook in de werkplaats te verminderen.
- De geluidsdempers zijn gemaakt van sendzimir verzinkt plaatstaal aan de binnenzijde voorzien van geluidsabsorberend materiaal.

d, mm	s, mm	L=2000 mm		L=1500 mm		L=1000 mm	
		Sendzimir verzinkt		Sendzimir verzinkt		Sendzimir verzinkt	
		Code	Prijs €	Code	Prijs €	Code	Prijs €
225	0.88	AAFA000265	921.50	AAFA000225	737.20	AAFA000185	570.20
250	0.88	AAFA000266	1,013.70	AAFA000226	823.60	AAFA000186	627.80
275	0.88	AAFA000267	1,094.30	AAFA000227	887.00	AAFA000187	679.60
280	0.88	AAFA000397	1,094.30	AAFA000389	887.00	AAFA000381	679.60
300	0.88	AAFA000268	1,094.30	AAFA000228	887.00	AAFA000188	679.60
315	0.88	AAFA000269	1,221.00	AAFA000229	984.90	AAFA000189	748.70
350	0.88	AAFA000270	1,221.00	AAFA000230	984.90	AAFA000190	748.70
400	0.88	AAFA000271	1,388.00	AAFA000231	1,123.10	AAFA000191	858.20
450	0.88	AAFA000272	1,555.00	AAFA000232	1,278.60	AAFA000192	984.90
500	0.88	AAFA000273	1,687.50	AAFA000233	1,382.30	AAFA000193	1,059.70
550	0.88	AAFA000274	1,854.50	AAFA000234	1,520.50	AAFA000194	1,294.20
600	0.88	AAFA000275	2,050.30	AAFA000235	1,699.00	AAFA000195	1,341.30
630	0.88	AAFA000276	2,154.00	AAFA000236	1,843.00	AAFA000196	1,428.30
650	0.88	AAFA000277	2,154.00	AAFA000237	1,843.00	AAFA000197	1,428.30
700	0.88	AAFA000398	2,365.80	AAFA000390	1,962.60	AAFA000382	1,536.50
750	0.88	AAFA000399	2,578.90	AAFA000391	2,129.70	AAFA000383	1,669.00
800	0.88	AAFA000400	2,671.30	AAFA000392	2,216.30	AAFA000384	1,726.80
850	0.88	AAFA000401	2,818.30	AAFA000393	2,360.20	AAFA000385	1,839.30
900	0.88	AAFA000402	2,965.20	AAFA000394	2,492.90	AAFA000386	1,951.50
950	0.88	AAFA000403	3,120.90	AAFA000395	2,631.40	AAFA000387	2,055.50
1000	0.88	AAFA000404	3,276.40	AAFA000396	2,769.60	AAFA000388	2,159.10

• voorraadartikelen alle geluidsdempers zijn ook verkrijgbaar met Tedlar-folie voor een vochtige omgeving

Geluidsdemper met geperforeerde plaat en kern

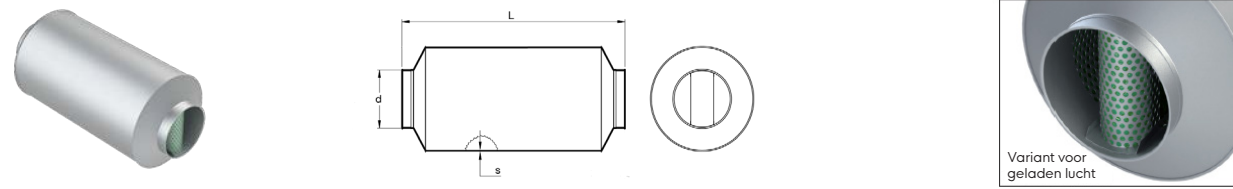

- Onze geluidsdempers zijn ontworpen om het geluid in leidingen en daarmee ook in de werkplaats te verminderen.
- De geluidsdempers zijn gemaakt van sendzimir verzinkt plaatstaal aan de binnenzijde voorzien van geluidsabsorberend materiaal.
- Een geperforeerde plaat aan de binnenkant zorgt ervoor dat het geluidsabsorberende materiaal beschermd is tegen vuil.

d, mm	s, mm	L=2000 mm		L=1500 mm		L=1000 mm	
		Sendzimir verzinkt		Sendzimir verzinkt		Sendzimir verzinkt	
		Code	Prijs €	Code	Prijs €	Code	Prijs €
225	0.88	AAFA000285	1,278.60	AAFA000245	1,033.70	AAFA000205	760.30
250	0.88	AAFA000286	1,405.30	AAFA000246	1,146.10	AAFA000206	817.90
275	0.88	AAFA000287	1,543.50	AAFA000247	1,261.30	AAFA000207	904.20
280	0.88	AAFA000373	1,543.50	AAFA000365	1,261.30	AAFA000357	904.20
300	0.88	AAFA000288	1,543.50	AAFA000248	1,261.30	AAFA000208	904.20
315	0.88	AAFA000289	1,750.90	AAFA000249	1,422.60	AAFA000209	996.40
350	0.88	AAFA000290	1,750.90	AAFA000250	1,422.60	AAFA000210	996.40
400	0.88	AAFA000291	1,992.70	AAFA000251	1,624.10	AAFA000211	1,180.70
450	0.88	AAFA000292	2,217.30	AAFA000252	1,837.20	AAFA000212	1,313.10
500	0.88	AAFA000293	2,436.20	AAFA000253	1,998.50	AAFA000213	1,422.60
550	0.88	AAFA000294	2,678.10	AAFA000254	2,194.30	AAFA000214	1,543.50
600	0.88	AAFA000295	2,954.50	AAFA000255	2,424.70	AAFA000215	1,727.80
630	0.88	AAFA000296	3,190.70	AAFA000256	2,626.30	AAFA000216	1,946.70
650	0.88	AAFA000297	3,190.70	AAFA000257	2,626.30	AAFA000217	1,946.70
700	0.88	AAFA000374	3,425.50	AAFA000366	2,797.70	AAFA000358	2,089.40
750	0.88	AAFA000375	3,650.20	AAFA000367	3,028.20	AAFA000359	2,256.40
800	0.88	AAFA000376	3,898.00	AAFA000368	3,166.60	AAFA000360	2,360.30
850	0.88	AAFA000377	4,122.80	AAFA000369	3,362.60	AAFA000361	2,507.30
900	0.88	AAFA000378	4,347.40	AAFA000370	3,558.40	AAFA000362	2,654.20
950	0.88	AAFA000379	4,586.70	AAFA000371	3,754.50	AAFA000363	2,795.50
1000	0.88	AAFA000380	4,825.70	AAFA000372	3,950.30	AAFA000364	2,936.60

alle geluidsdempers zijn ook verkrijgbaar met Tedlar-folie voor een vochtige omgeving

Smalle spanring

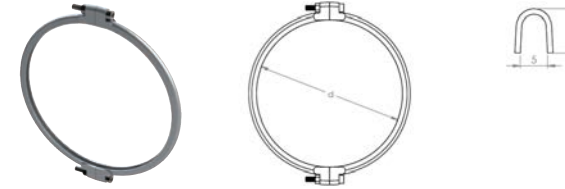

- Ringen in twee delen, zonder pakking, met 2 stuks M5-bouten.
- Voor de montage van leidingwerk van 0,75 mm tot 1,25 mm.
- Voor een betere luchtdichtheid kan de EPDM-dichting worden toegepast die hiernaast is weergegeven.

d, mm	Sendzimir verzinkt			Roestvast staal	
	Code	Per stuk	10 stuks	Code	Per stuk
80	GAAB000001	• 5.00	• 42.00	GBAA000001	• 15.30
100	GAAB000002	• 5.00	• 42.00	GBAA000002	• 15.30
120	GAAB000003	• 5.00	• 42.00	GBAA000003	• 19.70
125	GAAB000018	• 5.00	• 42.00	GBAA000009	20.00
140	GAAB000004	• 5.00	• 42.00	GBAA000004	• 21.40
150	GAAB000005	• 5.00	• 42.00	GBAA000005	• 21.80
160	GAAB000006	• 5.80	• 49.00	GBAA000006	• 22.20
180	GAAB000007	• 5.80	• 49.00	GBAA000007	• 22.90
200	GAAB000008	• 6.20	• 52.00	GBAA000008	• 23.40
225	GAAB000009	• 6.20	• 52.00	-	-
250	GAAB000010	• 6.20	• 52.00	-	-
275	GAAB000011	• 6.20	• 52.00	-	-
280	GAAB000019	6.20	52.00	-	-
300	GAAB000012	• 6.20	• 52.00	-	-
315	GAAB000013	• 7.40	• 62.00	-	-
350	GAAB000014	• 8.20	• 69.00	-	-
400	GAAB000015	• 8.60	• 72.00	-	-
450	GAAB000016	• 9.10	• 76.00	-	-
500	GAAB000017	• 9.50	• 80.00	-	-

• voorraadartikelen

EPDM-dichting

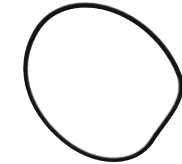

- EPDM-dichting voor smalle en brede spanningen.
- Geschikt voor temperaturen tot max. 80 °C.
- Zwarte afdichting, geschikt voor 1 mm leidingwerk.

d, mm	Code	Prijs €
80	GZFJ000001	• 1.70
100	GZFJ000002	• 1.70
120	GZFJ000003	• 1.70
125	GZFJ000019	2.30
140	GZFJ000004	• 2.30
150	GZFJ000005	• 4.50
160	GZFJ000006	• 4.50
180	GZFJ000008	• 4.50
200	GZFJ000009	• 5.30
225	GZFJ000010	• 5.30
250	GZFJ000011	• 5.80
275	GZFJ000012	• 5.80
280	GZFJ000020	5.80
300	GZFJ000013	• 6.10
315	GZFJ000014	• 6.10
350	GZFJ000015	• 6.30
400	GZFJ000016	• 6.30
450	GZFJ000017	• 6.30
500	GZFJ000018	• 6.30
550	GZFJ000021	6.30
600	GZFJ000022	6.30
630	GZFJ000023	6.30
650	GZFJ000024	6.30
700	GZFJ000025	6.60
750	GZFJ000026	6.60
800	GZFJ000027	7.00
850	-	-
900	GZFJ000029	7.30
950	-	-
1000	GZFJ000031	7.50

Brede spanring

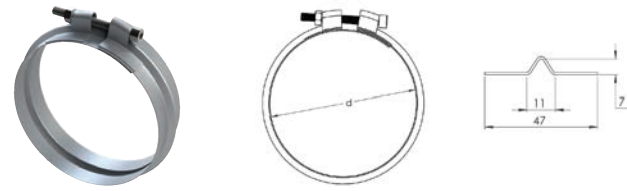

- Langere lengtes kunnen, in tegenstelling tot de smalle spanningen, ook worden gemonteerd met brede spanningen.
- Kan alleen worden gebruikt op rechte buizen of vormstukken met 50 mm rechte verlengstukken.
- Voor de montage van leidingwerk met wanddikte 0,75-1,50 mm.
- Voor een betere luchtdichtheid kan een EPDM-dichting worden toegepast.

d, mm	Sendzimir verzinkt		Roestvast staal	
	Code	Prijs €	Code	Prijs €
150	GAAF000002	9.90	-	-
160	GAAF000003	9.90	-	-
180	GAAF000004	9.90	GBAF000001	16.90
200	GAAF000005	9.90	GBAF000002	16.90
225	GAAF000006	9.90	GBAF000003	16.90
250	GAAF000007	9.90	GBAF000004	16.90
275	GAAF000008	10.40	GBAF000005	17.40
280	-	-	-	-
300	GAAF000009	10.40	GBAF000006	17.40
315	GAAF000010	10.70	GBAF000007	17.70
350	GAAF000011	10.70	GBAF000008	17.90
400	GAAF000012	11.70	GBAF000009	21.70
450	GAAF000013	12.10	GBAF000010	21.70
500	GAAF000014	12.60	GBAF000011	26.10
550	GAAF000015	14.20	-	-
600	GAAF000016	14.70	-	-
630	GAAF000017	15.40	-	-
650	GAAF000018	15.40	-	-
700	GAAF000019	17.20	-	-
750	GAAF000020	19.80	-	-
800	GAAF000021	21.90	-	-
850	GAAF000022	23.20	-	-
900	GAAF000023	23.40	-	-
950	GAAF000024	32.90	-	-
1000	GAAF000025	33.20	-	-

• voorraadartikelen

Snelspanring zonder afdichting



- Ringen Ø80 - Ø100 mm met verstelbare hendel en scharnier.
- Vanaf Ø120 mm wordt deze geleverd zonder scharnier, maar met verstelbare hendel.
- Voor montage van leidingwerk met wanddikte 0,75-1,25 mm.
- Optioneel kan een EPDM-dichting worden toegevoegd voor een betere luchtdichtheid.

d, mm	Sendzimir verzinkt	
	Code	Prijs €
80	GAAJ000001	7.80
100	GAAJ000002	7.80
120	GAAJ000003	6.40
125	GAAJ000004	7.20
140	GAAJ000005	7.20
150	GAAJ000006	6.40
160	GAAJ000007	7.30
180	GAAJ000008	7.30
200	GAAJ000009	7.30
225	GAAJ000010	7.30
250	GAAJ000011	7.30
275	GAAJ000012	7.90
280	GAAJ000013	7.90
300	GAAJ000014	7.90
315	GAAJ000015	7.90
350	GAAJ000016	8.00
400	GAAJ000017	8.70
450	GAAJ000018	9.50
500	GAAJ000019	10.70
550	GAAJ000020	11.20
600	GAAJ000021	11.70
630	GAAJ000022	15.20

Snelspanring met EPDM pakking



- Smalle snelspanring met schuimrubberpakking.
- Met scharnier en sluiting tot Ø140 mm en zonder scharnier vanaf Ø150 mm.

d, mm	Sendzimir verzinkt	
	Code	Prijs €
80	GAAD000001	12.70
100	GAAD000002	12.80
120	GAAD000003	13.10
125	GAAD000019	13.10
140	GAAD000004	13.10
150	GAAD000005	13.10
160	GAAD000006	13.10
180	GAAD000007	13.30
200	GAAD000008	13.50
225	GAAD000009	13.70
250	GAAD000010	13.70
275	GAAD000020	14.00
280	GAAD000021	14.20
300	GAAD000011	14.40
315	GAAD000012	14.60
350	GAAD000013	14.90
400	GAAD000014	15.60
450	GAAD000015	16.90
500	GAAD000016	19.20
550	GAAD000017	20.50
600	GAAD000018	21.50

• voorraadartikelen

Snelspanring met PVC afdichting

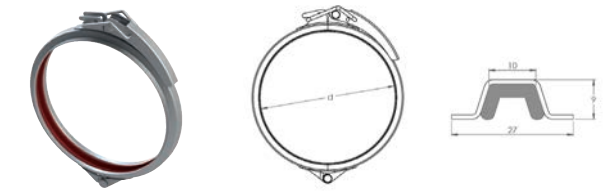

- Ring met rode PVC inlage.
- Ø80 tot en met Ø400 mm met geïntegreerde scharnier en hendel.
- Vanaf Ø450 mm zonder scharnier en met een M8x80 bout.
- Voor temperaturen tot max. 80 °C.

d, mm	Sendzimir verzinkt		Roestvast staal	
	Code	Prijs €	Code	Prijs €
80	GAAC000001	12.50	-	-
100	GAAC000002	12.50	GBAC000002	25.70
120	GAAC000003	13.50	GBAC000003	25.70
125	GAAC000021	13.70	GBAC000004	25.70
140	GAAC000004	14.60	GBAC000005	26.30
150	GAAC000005	14.60	GBAC000006	27.00
160	GAAC000006	15.10	GBAC000007	29.10
180	GAAC000007	15.60	GBAC000008	29.60
200	GAAC000008	17.20	GBAC000009	31.50
225	GAAC000009	18.20	GBAC000010	35.20
250	GAAC000010	18.80	GBAC000011	36.60
275	GAAC000011	19.80	-	-
280	GAAC000022	19.80	-	-
300	GAAC000012	19.80	GBAC000012	40.80
315	GAAC000013	20.80	GBAC000013	45.90
350	GAAC000014	21.40	GBAC000014	51.10
400	GAAC000015	21.40	GBAC000015	58.60
450	GAAC000016	22.10	GBAC000016	68.90
500	GAAC000017	25.20	-	-
550	GAAC000018	26.80	-	-
600	GAAC000019	28.20	-	-
630	GAAC000020	32.10	-	-

Spanring 1 mm

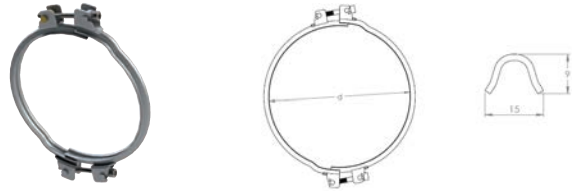

- Sterke spanningen met twee bouten, beschikbaar in verzinkt en RVS 304 voor leidingwerk met wanddikte 1 mm.
- Geleverd met Terostat-pakking of zonder pakking.
- Terostat is een bewerkte silaanpolymeer, die zorgt voor luchtdichtheid tussen de componenten.
- Spanningen zonder pakking kunnen gebruikt worden in combinatie met EPDM-, NBR- of siliconen pakking (zie pagina 53).

d, mm	Zonder pakking				Met Terostat-pakking			
	Verzinkt		Roestvast staal		Verzinkt		Roestvast staal	
	Code	Prijs €	Code	Prijs €	Code	Prijs €	Code	Prijs €
80	GAAG000001	15.20	GBAG000001	48.30	GAAH000001	17.60	GBAH000001	48.80
100	GAAG000002	15.20	GBAG000002	48.30	GAAH000002	17.60	GBAH000002	48.80
120	GAAG000003	17.10	GBAG000003	49.00	GAAH000003	19.90	GBAH000003	49.40
125	GAAG000024	17.80	GBAG000024	50.30	GAAH000071	19.20	GBAH000063	50.90
140	GAAG000004	18.50	GBAG000004	50.80	GAAH000004	21.10	GBAH000004	51.30
150	GAAG000005	18.90	GBAG000005	51.80	GAAH000005	22.10	GBAH000005	52.20
160	GAAG000006	21.10	GBAG000006	53.90	GAAH000006	24.60	GBAH000006	54.40
180	GAAG000008	24.50	GBAG000008	58.70	GAAH000008	28.90	GBAH000008	59.20
200	GAAG000009	24.50	GBAG000009	58.70	GAAH000009	28.90	GBAH000009	59.20
225	GAAG000010	25.20	GBAG000010	61.70	GAAH000010	30.30	GBAH000010	62.20
250	GAAG000011	25.70	GBAG000011	64.70	GAAH000011	30.30	GBAH000011	65.10
275	GAAG000012	35.50	GBAG000012	81.30	-	-	-	-
280	GAAG000013	31.60	GBAG000013	75.00	GAAH000012	40.40	GBAH000012	75.40
300	GAAG000014	34.40	GBAG000014	75.00	GAAH000013	40.40	GBAH000013	75.40
315	GAAG000015	36.80	GBAG000015	75.60	GAAH000014	42.40	GBAH000014	76.00
350	GAAG000016	41.20	GBAG000016	76.40	GAAH000015	48.30	GBAH000015	76.70
400	GAAG000017	44.40	GBAG000017	79.70	GAAH000016	52.50	GBAH000016	80.00
450	GAAG000018	53.80	GBAG000018	83.90	GAAH000017	61.80	GBAH000017	84.20
500	GAAG000019	61.80	GBAG000019	88.00	GAAH000018	71.00	GBAH000018	88.30
550	GAAG000020	72.20	GBAG000020	91.50	GAAH000019	81.40	GBAH000019	91.70
600	GAAG000022	73.20	GBAG000022	97.90	GAAH000021	86.50	GBAH000021	98.10
630	GAAG000023	77.70	GBAG000023	97.90	GAAH000022	94.20	GBAH000022	98.10
650	GAAG000025	89.50	GBAG000025	97.90	GAAH000023	96.30	-	-

• voorraadartikelen

Snelspanring 1 mm

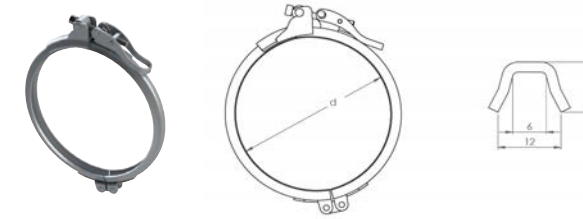

- Sterke snelspanningen met hendel en scharnier, beschikbaar in verzinkt en RVS 304 voor leidingwerk met wanddikte 1 mm
- Te gebruiken in combinatie met EPDM-, NBR- of siliconen pakking.

d, mm	Zonder pakking			
	Verzinkt		Roestvast staal	
	Code	Prijs €	Code	Prijs €
80	GAAE000001	23.00	GBAE000001	73.70
100	GAAE000002	23.00	GBAE000002	73.70
120	GAAE000003	23.80	GBAE000003	77.60
125	GAAE000023	24.50	GBAE000023	79.30
140	GAAE000004	25.20	GBAE000004	80.90
150	GAAE000005	25.20	GBAE000005	82.70
160	GAAE000006	26.30	GBAE000006	84.30
180	GAAE000008	27.00	GBAE000008	89.40
200	GAAE000009	27.60	GBAE000009	89.40
225	GAAE000010	28.10	GBAE000010	93.80
250	GAAE000011	28.60	GBAE000011	98.00
275	-	-	-	-
280	GAAE000012	32.20	GBAE000012	106.90
300	GAAE000013	35.70	GBAE000013	106.90
315	GAAE000014	39.20	GBAE000014	111.20
350	GAAE000015	42.70	GBAE000015	115.50
400	GAAE000016	51.00	GBAE000016	125.60
450	GAAE000017	61.70	GBAE000017	130.70
500	GAAE000018	70.10	GBAE000018	135.90
550	GAAE000019	83.10	GBAE000019	146.30
600	GAAE000021	93.80	GBAE000021	167.90
630	GAAE000022	104.50	GBAE000022	167.90
650	GAAE000024	124.30	GBAE000024	167.90

*Pakkingopties

EPDM (Keltan):

- **Temperatuurbereik:** -40 °C tot en met +120 °C
- **Goede weerstand tegen:** water, waterdamp, aceton, ammoniak, zoutoplossing, methyl ethyl keton, ozon, diverse zuren, veroudering en ververing.

• voorraadartikelen

Pakking voor spanningen 1 mm

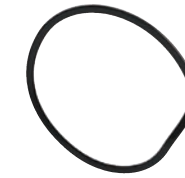

- Pakkingen voor gebruik met spanningen voor leidingwerk met wanddikte 1 mm.
- Verkrijgbaar in NBR (Perbunan), EPDM (Keltan) en Silicone.
- Zeer goede bestendigheid tegen ammoniak, heptaan, geëchlorerde koolwaterstoffen, pentaan, vetten, organische en minerale oliën.

d, mm	Code*	Prijs €
80	GZFB000001	6.90
100	GZFB000002	6.90
120	GZFB000003	8.00
125	GZFB000063	8.20
140	GZFB000004	8.50
150	GZFB000005	9.20
160	GZFB000006	9.20
180	GZFB000008	9.80
200	GZFB000009	10.60
225	GZFB000010	11.40
250	GZFB000011	12.30
275	GZFB000012	12.30
280	GZFB000064	14.70
300	GZFB000013	14.70
315	GZFB000014	14.70
350	GZFB000015	16.60
400	GZFB000016	17.50
450	GZFB000017	19.30
500	GZFB000018	21.20
550	GZFB000019	24.60
600	GZFB000021	26.40
630	GZFB000022	26.40
650	GZFB000069	29.40

NBR (Perbunan):

- **Temperatuurbereik:** -20 °C tot en met +100 °C
- **Goede weerstand tegen:** geëchlorerde koolwaterstoffen, ammoniak, heptaan, pentaan, organische en minerale oliën en vetten.

Si (Silicone):

- **Temperatuurbereik:** -60 °C tot en met +200 °C
- **Goede weerstand tegen:** water / stoom (tot 120 °C), aceton, ammoniak (gas en water), ozon, diverse organische oliën en vetten, pekkel, veroudering en ververing, geschikt voor voedsel.

Flens



- Volbad Sendzimir verzinkte flenzen.
- Puzzel flenzen in twee delen, zeer eenvoudig te monteren op buizen met randen.

d, mm	Sendzimir verzinkt		Verzinkt puzzel		RII T2 flens DIN 24154	
	Code	Prijs €	Code	Prijs €	Code	Prijs €
80	GABA000001	12.30	GABG000001	14.20	GABC000001	19.10
100	GABA000002	15.90	GABG000002	16.40	GABC000002	20.90
120	GABA000003	17.10	GABG000003	18.60	GABC000003	22.80
125	GABA000030	30.70	GABG000021	18.60	GABC000004	26.30
140	GABA000004	24.30	GABG000004	20.70	GABC000005	26.30
150	GABA000005	17.70	GABG000005	21.80	GABC000006	26.30
160	GABA000006	17.90	GABG000006	23.50	GABC000007	28.80
180	GABA000007	18.40	GABG000007	25.70	GABC000009	30.70
200	GABA000008	19.90	GABG000008	38.20	GABC000010	31.50
225	GABA000009	20.90	GABG000009	38.20	GABC000011	34.10
250	GABA000010	21.90	GABG000010	38.20	GABC000012	34.70
275	GABA000011	23.00	GABG000011	45.70	GABC000013	52.30
280	GABA000031	36.20	GABG000022	45.70	GABC000014	53.70
300	GABA000012	23.60	GABG000012	46.90	GABC000015	54.70
315	GABA000013	25.30	GABG000013	52.30	GABC000016	62.40
350	GABA000014	31.60	GABG000014	58.90	GABC000017	63.80
400	GABA000015	33.40	GABG000015	72.00	GABC000019	66.40
450	GABA000016	35.50	GABG000016	83.40	GABC000020	68.40
500	GABA000017	38.90	GABG000017	96.40	GABC000021	69.40
550	GABA000018	39.70	GABG000018	110.00	-	-
560	-	-	-	-	GABC000023	89.00
600	GABA000019	46.50	GABG000019	124.80	GABC000024	115.70
630	GABA000020	48.20	GABG000020	138.40	GABC000025	130.00
650	GABA000021	49.70	GABG000023	147.70	-	-
700	GABA000022	73.10	GABG000024	168.40	GABC000026*	153.20
750	GABA000023	78.00	GABG000025	195.10	-	-
800	GABA000024	82.60	GABG000026	205.90	GABC000027	167.20
850	GABA000025	88.60	GABG000027	231.00	-	-
900	GABA000026	91.80	GABG000028	255.50	GABC000028	188.40
950	GABA000027	97.70	GABG000029	280.60	-	-
1000	GABA000028	101.70	GABG000030	305.10	GABC000029	211.00

• voorraadartikelen * Ø710

Rubberen flens



- Rubber voor flenzen.
- 3 mm.

d, mm	Code	Prijs €
80	GZBA000001	13.00
100	GZBA000002	13.70
120	GZBA000003	17.00
125	GZBA000029	18.30
140	GZBA000004	19.60
150	GZBA000005	20.30
160	GZBA000006	21.70
180	GZBA000007	23.60
200	GZBA000008	24.30
225	GZBA000009	27.50
250	GZBA000010	29.50
275	GZBA000011	37.20
280	-	-
300	GZBA000012	38.60
315	GZBA000013	43.30
350	GZBA000014	46.70
400	GZBA000015	50.40
450	GZBA000016	59.90
500	GZBA000017	69.90
550	GZBA000018	80.10
600	GZBA000019	93.40
630	GZBA000020	105.50
650	GZBA000021	108.10
700	GZBA000022	139.30
750	GZBA000023	155.70
800	GZBA000024	176.50
850	GZBA000025	224.90
900	GZBA000026	224.90
950	GZBA000027	373.70
1000	GZBA000028	373.70

Ophangbeugel



- Ophangbeugel voor het monteren van leidingwerk.
- Inclusief 2 bouten voor montage.
- Ø80 - Ø315 mm uitgevoerd als éénpuntophangbeugel. Vanaf Ø350 mm uitgevoerd als tweepuntophangbeugel.
- Voor ophangbeugels Ø80-Ø400 bestel verzinken bout & koppelmoer (GAEZ000001).

d, mm	s, mm	Sendzimir verzinkt	
		Code	Prijs €
80	2.50	GAEA000001	6.30
100	2.50	GAEA000002	6.30
120	2.50	GAEA000003	7.20
125	2.50	GAEA000029	8.30
140	2.50	GAEA000004	7.60
150	2.50	GAEA000005	8.00
160	2.50	GAEA000006	8.60
180	2.50	GAEA000007	9.00
200	2.50	GAEA000008	10.30
225	2.50	GAEA000009	11.50
250	2.50	GAEA000010	11.50
275	2.50	GAEA000011	13.70
280	2.50	GAEA000030	13.90
300	2.50	GAEA000012	13.70
315	2.50	GAEA000013	14.50
350	3.00	GAEA000014	14.80
400	3.00	GAEA000015	18.30
450	3.00	GAEA000016	21.40
500	3.00	GAEA000017	23.20
550	3.00	GAEA000018	24.80
600	3.00	GAEA000019	26.70
630	3.00	GAEA000020	27.20
650	3.00	GAEA000021	28.20
700	3.00	GAEA000022	31.80
750	3.00	GAEA000023	34.30
800	3.00	GAEA000024	37.30
850	3.00	GAEA000025	100.00
900	3.00	GAEA000026	122.70
950	3.00	GAEA000027	126.00
1000	3.00	GAEA000028	158.70

• voorraadartikelen

Wandbeugel

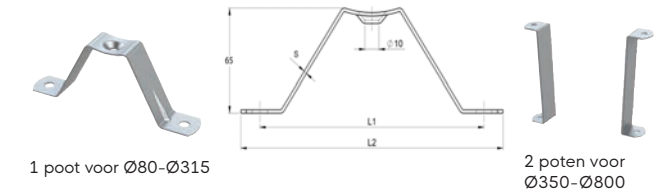

1 poot voor Ø80-Ø315

2 poten voor Ø350-Ø800

Steun voor wand- of plafondmontage van de ophangbeugels.

Wandbeugels t.b.v. ophangbeugels 1 poot					
d, mm	s, mm	L1, mm	L2, mm	Sendzimir verzinkt	
				Code	Prijs €
80-160	2.50	135	165	GAEC000001	3.60
180-315	2.50	210	240	GAEC000002	7.50

Wandbeugels t.b.v. ophangbeugels 2 poten					
d, mm	s, mm	L, mm	Breedte, mm	Sendzimir verzinkt	
				Code	Prijs €
350	3.00	235	40	GAED000001	7.30
400	3.00	260	40	GAED000002	7.80
450	3.00	285	40	GAED000003	8.50
500	3.00	310	40	GAED000004	8.90
550	3.00	335	40	GAED000005	12.30
600	3.00	360	40	GAED000006	19.40
630	3.00	380	40	GAED000007	26.10
650	3.00	390	40	GAED000008	26.10
700	3.00	463	40	GAED000009	33.70
750	3.00	490	40	GAED000010	39.20
800	3.00	515	40	GAED000011	36.00

RVS 304 ophangbeugel



- Ophangbeugel voor het monteren van leidingwerk aan een bestaande constructie.
- Inclusief M8/M10 bout.

d, mm	s, mm	Roestvast staal	
		Code	Prijs €
80	2.0	GBEA000001	• 30.60
100	2.0	GBEA000002	• 32.70
120	2.0	GBEA000003	• 34.20
125	-	-	-
140	2.0	GBEA000004	• 37.80
150	2.0	GBEA000005	• 38.80
160	2.0	GBEA000006	• 39.90
180	2.0	GBEA000007	• 42.40
200	2.0	GBEA000008	• 45.00
225	2.0	GBEA000009	• 47.90
250	2.0	GBEA000010	• 50.90
275	2.0	GBEA000011	• 54.50
280	2.0	GBEA000011	• 54.50
300	2.0	GBEA000012	• 57.10
315	2.0	GBEA000013	• 58.70
350	2.0	GBEA000014	• 97.00
400	2.0	GBEA000015	• 69.20
450	2.0	GBEA000016	• 116.80
500	2.0	GBEA000017	• 126.10

• voorraadartikelen

Accessoires

Montageband			
s, mm	L, m	Code	Prijs €
17	30	GAZA000001	• 22.00
25	30	GAZA000002	• 39.40

C-klem			
L, mm	Draad	Code	Prijs €
3-18	M8	GAZB000001	• 4.00
0-20	M10	GAZB000002	• 4.50

Montagerail		
L, mm	Code	Prijs €
300	GAZC000001	• 16.30
450	GAZC000002	• 21.90
600	GAZC000003	• 25.80
750	GAZC000004	• 37.60
800	GAZC000005	• 71.40
1000	GAZC000006	• 82.50

Verbindingsmoer		
Maat	Code	Prijs €
M8x25	GAZD000001	• 2.40
M10x35	GAZD000002	• 3.40

Verzonken bout & koppelmoer		
Maat	Code	Prijs €
M8	GAEZ000001	• 2.30

Platte schroef		
Draad	Code	Prijs €
M8	GAZE000001	• 2.35
M10	GAZE000002	• 4.00

Draadstang L=1000 mm		
Draad	Code	Prijs €
M8	GAZF000001	• 4.10
M10	GAZF000002	• 4.20

Stiftlas (M6x15)		
Hoeveelheid	Code	Prijs € p.st.
1 to 50 stuks	GAZH000001	• 8.80
> 50 stuks	GAZH000001	• 5.90

Aardkabel (10 pcs)		
L, mm	Code	Prijs €
200	GZZJ000007	• 50.74

Slangklemband		
Beschrijving	Code	Prijs €
Universele band, 25 m, RVS 430, 8 mm	GZZB000001	• 103.60
Doos met 50 klemringen	GZZC000001	• 28.10

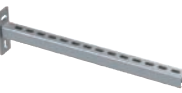

Lasergelaste buis

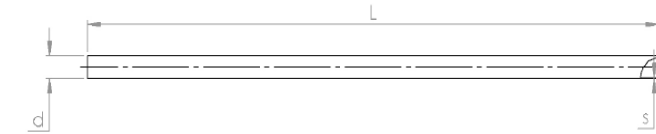

- 100% luchtdicht.
- Langsnaad lasergelaste buis met glad uiteinde voor buiskoppeling.

d, mm	Sendz. verz. s, mm	RVS 304 s, mm	L=6000 mm				L=3000 mm			
			Sendzimir verzinkt		Roestvast staal		Sendzimir verzinkt		Roestvast staal	
			Code	Prijs €	Code	Prijs €	Code	Prijs €	Code	Prijs €
38	1.2	1.5	-	-	CBAA000001	• 201.10	-	-	CBAA000006	131.10
50	1.2	1.5	CAA0000001	• 79.60	CBAA000002	• 227.50	CAA0000010	• 41.10	CBAA000007	• 144.50
63	1.5	1.5	CAA0000002	• 100.30	CBAA000003	• 301.20	CAA0000011	• 52.30	CBAA000008	• 176.90
76	1.5	1.5	CAA0000003	• 147.70	CBAA000004	• 421.80	CAA0000012	• 76.20	CBAA000009	• 227.00
89	1.5	-	CAA0000004	• 172.30	-	-	CAA0000013	• 88.90	-	-
102	1.5	2.0	CAA0000005	• 197.80	CBAA000005	652.20	CAA0000014	• 101.60	CBAA000010	342.00
114	1.5	-	CAA0000006	• 220.70	-	-	CAA0000015	• 113.40	-	-
127	1.5	-	CAA0000007	• 256.50	-	-	CAA0000016	• 132.30	-	-
152	2.0	-	CAA0000008	• 395.10	-	-	CAA0000017	• 203.40	-	-
203	2.0	-	CAA0000009	• 527.60	-	-	CAA0000018	• 271.80	-	-

Bulk zuigbuis

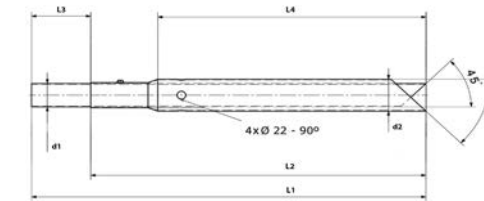

- Ontwikkeld voor de graanindustrie. Deze afzuigbuizen kunnen worden gebruikt in elke toepassing waar pneumatisch transport van granulaat (cement, zand, enz.) nodig is.
- Geen verstopping en efficiënte afzuiging van deeltjes in diverse groottes.

d1, mm	d2, mm	L1, mm	L2, mm	L3, mm	L4, mm	Roestvast staal	
						Code	Prijs €
38	60	1000	850	150	680	CBAB000001	389.90
50	70	1000	850	150	680	CBAB000002	416.70
60	80	1000	850	150	680	CBAB000003	437.50
76	101	1000	850	150	680	CBAB000004	485.00

• voorraadartikelen

Bocht

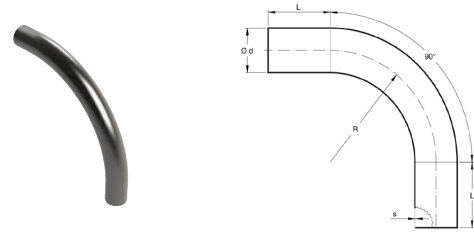

- Lasergelaste bochten, volledig luchtdicht en glad, met twee rechte uiteinden.

d, mm	R, mm	L, mm	s, mm	90°				45°			
				Sendzimir verzinkt		Roestvast staal		Sendzimir verzinkt		Roestvast staal	
				Code	Prijs €	Code	Prijs €	Code	Prijs €	Code	Prijs €
38	75	150	1.50	CABA000019	17.10	-	-	CABA000020	16.10	-	-
50	125	150	1.50	CABA000001	17.70	CBBA000002	40.90	CABA000010	16.60	CBBA000007	36.10
63	157,5	150	1.50	CABA000002	23.40	CBBA000003	45.10	CABA000011	23.10	CBBA000008	45.10
76	190	150	1.50	CABA000003	27.90	CBBA000004	53.70	CABA000012	25.70	CBBA000009	53.70
89	178	150	2.00	CABA000004	49.60	-	-	CABA000013	45.50	-	-
102	254	170	2.00	CABA000005	62.50	CBBA000005	78.30	CABA000014	60.90	CBBA000010	78.30
114	207	179	2.00	CABA000006	74.00	-	-	CABA000015	78.80	-	-
127	317,5	170	2.00	CABA000007	85.00	-	-	CABA000016	89.60	-	-
152	305	400	2.00	CABA000008	149.40	-	-	CABA000017	138.50	-	-
203	400	100	2.00	CABA000009	426.00	-	-	CABA000018	405.00	-	-

Flexibele bocht

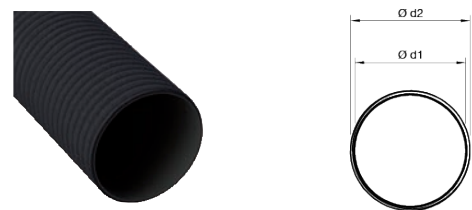

- Universele, lichte en flexibele bochten voor het afzuigen van stof, spanen, metaaldeeltjes, gassen etc.
- Toepassing in onder andere de hout-, meubel-, mechanische en metallurgische industrie.
- Aanbevolen wanneer een laag gewicht en eenvoudig gebruik zijn gevraagd.
- Leverbaar in lengtes van: 12 meter.

d1, mm	d2, mm	Code	Prijs €*
51	56	CZBA000001	106.80
63	68	CZBA000002	110.80
76	81	CZBA000003	113.40
102	108	CZBA000004	153.40
127	134	CZBA000005	178.00
152	159	CZBA000006	179.60
203	211	CZBA000007	274.80

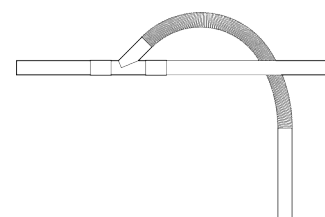

Voorbeeld van een flexibele bocht in een leidingsysteem

*voorraadartikelen *prijs per meter

Lange radius bocht

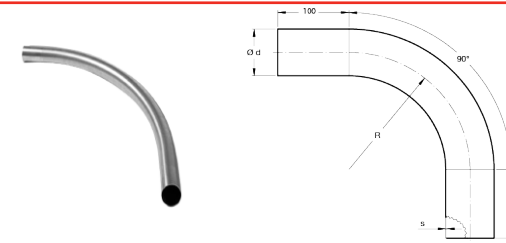

- Breed assortiment aan roestvaststalen RVS 304 304 bochten met lange radius voor pneumatisch transport.
- Afwijkende diameters en radii verkrijgbaar op aanvraag.
- Eveneens verkrijgbaar in RVS 316.

d, mm	s, mm	90°							
		R=250 mm		R=500 mm		R=800 mm		R=1000 mm	
		Code	Prijs €	Code	Prijs €	Code	Prijs €	Code	Prijs €
38	1.5	CBBB000044	69.00	CBBB000045	90.90	CBBB000046	185.50	CBBB000047	217.10
50	2.0	CBBB000001	124.80	CBBB000005	165.70	CBBB000010	293.10	CBBB000015	300.40
63	2.0	CBBB000048*	166.70	CBBB000006	217.60	CBBB000011	372.00	CBBB000016	383.90
76	2.0	CBBB000002	191.00	CBBB000007	246.00	CBBB000012	401.60	CBBB000017	418.30
89	2.0	CBBB000003	296.30	CBBB000008	326.40	CBBB000013	489.60	CBBB000018	504.80
102	2.0	CBBB000004**	279.50	CBBB000009	402.30	CBBB000014	563.40	CBBB000019	572.50

d, mm	s, mm	45°							
		R=250 mm		R=500 mm		R=800 mm		R=1000 mm	
		Code	Prijs €	Code	Prijs €	Code	Prijs €	Code	Prijs €
38	1.5	CBBB000040	63.40	CBBB000041	79.70	CBBB000042	163.10	CBBB000043	194.80
50	2.0	CBBB000020	110.90	CBBB000025	142.10	CBBB000030	236.30	CBBB000035	243.70
63	2.0	CBBB000021*	133.70	CBBB000026	193.80	CBBB000031	317.70	CBBB000036	328.00
76	2.0	CBBB000022	170.50	CBBB000027	219.00	CBBB000032	338.20	CBBB000037	353.20
89	2.0	CBBB000023	242.50	CBBB000028	271.10	CBBB000033	388.50	CBBB000038	400.10
102	2.0	CBBB000024**	267.90	CBBB000029	332.40	CBBB000034	454.70	CBBB000039	480.20

*voorraadartikelen *bocht Ø63 R=160

**bocht Ø102 R=150

Gaffelstuk

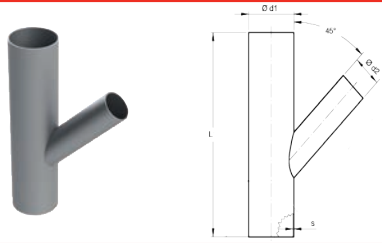

- Volledig gelaste gaffelstukken met een hoek van 45°.
- Volledig luchtdicht.

d1-d2, mm	L, mm	s, mm	45°			
			Sendzimir verzinkt		Roestvast staal	
			Code	Prijs €	Code	Prijs €
50-38	300	1.25	CACB000001	50.30	-	-
50-50	300	1.50	CACB000002	46.20	CBCB000005	67.00
63-50	300	1.50	CACB000003	47.60	CBCB000006	68.90
63-63	300	1.50	CACB000004	48.20	CBCB000007	90.70
76-50	300	1.50	CACB000005	50.30	CBCB000008	120.70
76-63	300	1.50	CACB000006	50.30	-	-
76-76	300	1.50	CACB000007	52.50	CBCB000009	124.20
89-63	300	2.00/1.50	CACB000032	105.00	-	-
89-89	300	2.00	CACB000008	58.50	-	-
102-50	400	2.00/1.50	CACB000009	59.80	-	-
102-63	400	2.00/1.50	CACB000010	59.80	-	-
102-76	400	2.00/1.50	CACB000011	62.50	-	-
102-102	400	2.00	CACB000012	73.30	CBCB000010	131.30
114-114	400	2.00	CACB000013	84.20	-	-
127-50	400	2.00/1.50	CACB000014	92.40	-	-
127-63	400	2.00/1.50	CACB000015	95.10	-	-
127-76	400	2.00/1.50	CACB000016	100.50	-	-
127-102	400	2.00	CACB000017	100.50	-	-
127-127	400	2.00	CACB000018	111.40	-	-
152-50	500	2.00/1.50	CACB000019	119.50	-	-
152-63	500	2.00/1.50	CACB000020	119.50	-	-
152-76	500	2.00/1.50	CACB000021	119.50	-	-
152-102	500	2.00	CACB000022	126.30	-	-
152-127	500	1.50	CACB000023	144.90	-	-
152-152	500	2.00	CACB000024	145.90	-	-
203-50	600	2.00/1.25	CACB000025	184.40	-	-
203-63	600	2.00/1.25	CACB000026	184.40	-	-
203-76	600	2.00/1.50	CACB000027	194.90	-	-
203-102	600	2.00/1.50	CACB000028	199.70	-	-
203-127	600	2.00/1.50	CACB000029	213.50	-	-
203-152	600	2.00	CACB000030	239.70	-	-
203-203	600	2.00	CACB000031	265.00	-	-

• voorraadartikelen

Verloopstuk

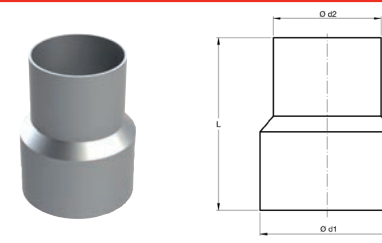

- Gelaste verloopstukken compleet luchtdicht voor het aansluiten van leidingen met verschillende diameters.
- Volledig luchtdicht.

d1-d2, mm	L, mm	s, mm	Sendzimir verzinkt		Roestvast staal	
			Code	Prijs €	Code	Prijs €
			50-38	120	1.50	CAEA000001
63-50	165	1.50	CAEA000002	25.20	CBEA000003	55.20
76-50	165	1.50	CAEA000003	25.20	CBEA000004	85.40
76-63	170	1.50	CAEA000004	25.20	CBEA000005	87.60
89-63	135	1.50	CAEA000023	33.50	-	-
89-76	150	1.50	CAEA000005	33.50	-	-
102-63	170	1.50	CAEA000006	33.50	-	-
102-76	170	1.50	CAEA000007	33.50	CBEA000006	132.20
102-89	150	2.00	CAEA000008	33.50	-	-
114-102	150	1.50	CAEA000009	33.50	-	-
127-50	200	1.50/1.25	CAEA000010	75.40	-	-
127-63	250	1.50/1.25	CAEA000011	75.40	-	-
127-76	250	1.50	CAEA000012	75.40	-	-
127-102	170	2.00	CAEA000013	75.40	-	-
152-76	250	2.00/1.50	CAEA000014	75.40	-	-
152-102	250	2.00	CAEA000015	75.40	-	-
152-127	250	2.00	CAEA000016	75.40	-	-
203-50	250	2.00/1.50	CAEA000017	100.50	-	-
203-63	250	2.00/1.50	CAEA000018	100.50	-	-
203-76	250	2.00/1.50	CAEA000019	100.50	-	-
203-102	250	2.00/1.50	CAEA000020	108.90	-	-
203-127	250	2.00/1.50	CAEA000021	114.40	-	-
203-152	250	2.00	CAEA000022	122.80	-	-

• voorraadartikelen *s=2.0

Broekstuk

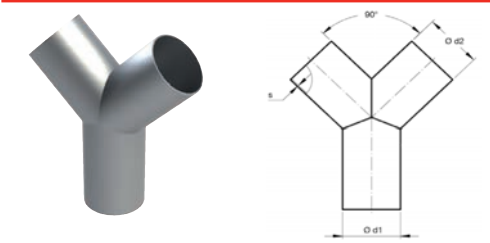

- Volledig gelaste Y-stukken met een hoek van 45°.
- Volledig luchtdicht.

d1-d2, mm	s, mm	45°			
		Sendzimir verzinkt		Roestvast staal	
		Code	Prijs €	Code	Prijs €
50-50	1.50	CACC000001	48.50	CBCC000001	166.90
63-63	1.50	CACC000002	51.20	CBCC000002	221.20
76-76	1.50	CACC000003	56.50	CBCC000003	292.60
89-89	1.50	CACC000004	91.00	-	-
102-102	2.00	CACC000005	91.00	CBCC000004*	378.00
114-114	1.50	CACC000006	113.00	-	-
127-127	1.50	CACC000007	113.00	-	-
152-152	2.00	CACC000008	153.00	-	-
203-203	2.00	CACC000009	189.60	-	-

Manuele schuifklep

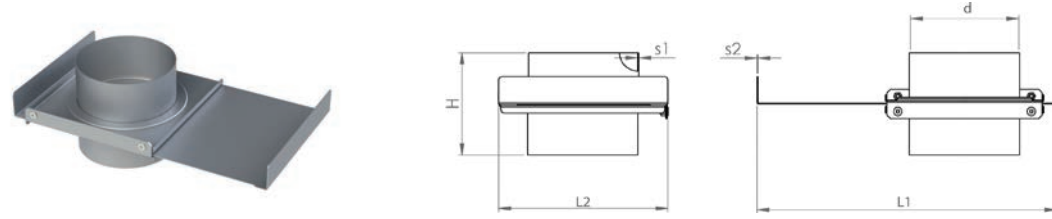

Handbediende schuifklep met EPDM- en PEHD-pakkingen. Afwijkende pakkingen op aanvraag.

d, mm	s1, mm	s2, mm	L1, mm	L2, mm	H, mm	Sendzimir verzinkt		Roestvast staal	
						Code	Prijs €	Code	Prijs €
50	1.50	2.0	274	157	243	CADA000001	• 102.30	CBDA000001	• 148.30
63	1.50	2.0	274	157	234	CADA000002	• 112.50	CBDA000002	163.10
76	1.50	2.0	274	157	224	CADA000003	• 132.80	CBDA000003	192.50
89	1.50	2.0	274	177	224	CADA000004	• 132.80	-	-
102	1.50	2.0	313	177	234	CADA000005	• 132.80	CBDA000004	196.20
114	1.50	2.0	358	201	234	CADA000006	• 155.90	-	-
127	1.50	2.0	358	201	234	CADA000007	• 155.90	-	-
152	1.50	2.0	413	226	234	CADA000008	• 173.50	-	-
203	1.50	2.0	513	276	234	CADA000009	210.60	-	-

Pneumatische schuifklep

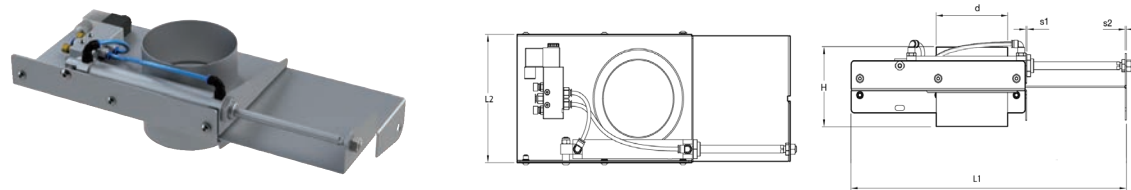

- Schuifkleppen geactiveerd door pneumatische cilinders met EPDM- en PEHD-dichtingen. Afwijkende pakkingen op aanvraag.
- Prijs inclusief elektrische klepafsluiter. Spoel en connector worden toegevoegd aan uw bestelling voor standaard gegalvaniseerde producten volgens de gekozen spanning, pagina 32.
- Zie het AADF-assortiment voor de beschermhoes, pagina 34.

d, mm	s1, mm	s2, mm	L1, mm	L2, mm	H, mm	Sendzimir verzinkt		Roestvast staal	
						Code	Prijs €	Code*	Prijs €
50	1.50	2.0	301	139	245	CADB000064	• 216.40	CBDB000005	• 327.90
63	1.50	2.0	301	139	245	CADB000065	• 221.90	CBDB000006	• 338.10
76	1.50	2.0	345	157	245	CADB000066	• 225.80	CBDB000007	• 372.30
89	1.50	2.0	405	177	245	CADB000067	• 251.40	-	-
102	1.50	2.0	405	177	245	CADB000068	• 251.40	CBDB000008	408.20
114	1.50	2.0	482	201	245	CADB000069	• 254.70	-	-
127	1.50	2.0	482	201	245	CADB000070	• 254.70	-	-
152	1.50	2.0	555	226	245	CADB000071	• 298.20	-	-
203	1.50	2.0	708	276	245	CADB000072	• 397.80	-	-

• voorraadartikelen *gelieve de voedingsspanning te vermelden bij uw bestelling: 24 V AC/DC of 220 V AC; de vermelde productcodes verwijzen naar 24 V AC/DC

Buiskoppeling



- Standaard buiskoppeling met een zwarte geleidende EPDM pakking.
- Medium buiskoppeling met zwarte SBR pakking.
- Zware buiskoppeling met zwarte SBR pakking. Optioneel zijn NBR, siliconen of Viton pakkingen.
- Zowel medium als zware buiskoppelingen hebben een geleidende knop. De geleidingsknop zorgt voor een verbinding met aarding tussen het leidingwerk.

d, mm	Sendzimir verzinkt						Roestvast staal	
	Standaard L=70 mm		Medium L=100 mm		Zwaar L=150 mm		Zwaar L=150 mm	
	Code	Prijs €	Code	Prijs €	Code	Prijs €	Code	Prijs €***
38	-	-	GACB000005	• 11.30	GACC000011	• 21.90	GBCC000001	56.60
50	GACA000001	• 9.40	GACB000006	• 11.30	GACC000012	• 22.40	GBCC000002	• 59.90
63	GACA000002	• 10.40	GACB000007	• 12.50	GACC000013	• 22.90	GBCC000003	• 63.00
76	GACA000003	• 11.30	GACB000008	• 13.40	GACC000014	• 24.80	GBCC000004	• 66.30
89	-	-	GACB000009	• 17.30	GACC000015	• 28.90	GBCC000005	72.10
102	GACA000004	• 13.30	GACB000010*	• 22.60	GACC000016	• 29.70	GBCC000006	• 76.00
114	-	-	GACB000011*	• 24.90	GACC000017	• 33.70	GBCC000007	83.20
127	GACA000005	• 15.20	-	-	GACC000018	• 38.50	GBCC000008	91.00
152	GACA000008*	• 32.90	-	-	GACC000019	• 44.30	GBCC000009	102.90
203	GACA000009*	• 41.00	-	-	GACC000020**	• 92.30	GBCC000010**	179.70

Pakkingen

Zwart SBR

- temperatuurbereik: -30°C/+80°C

Viton

- temperatuurbereik: -20°C/+250°C

Silicone

- temperatuurbereik: -65°C/+225°C

Wit NBR

- temperatuurbereik: -30°C/+110°C
- Goedgekeurd door de FDA. Europese verordening 1935/2004 CE en REACH 1907/2006 CE

• voorraadartikelen *L=150mm **L=200mm ***artikelen niet op voorraad minimale afname 10 stuks, prijs per stuk op aanvraag

Afsluitklep SL



- Nieuwste toevoeging aan de serie bladventielen met verbeterde luchtdichtheidskenmerken.
- Afsluitkleppen met zelfsluitende, verende deksels.
- De afsluitkleppen kunnen op het kanaal worden gemonteerd en zijn gemaakt voor de aansluiting van flexibele slangen met een flexibele slangkoppeling.
- Dit type afsluitklep kan rechtstreeks op het kanaal worden aangesloten met een buiskoppeling.

Type	d1, mm	d2, mm	Sendzimir verzinkt		Roestvast staal	
			Code	Prijs €	Code	Prijs €
38-38	38	43	CADC000004	• 42.60	CBDE000001	119.50
50-50	50	55	CADC000005	• 49.90	CBDE000002	126.60
63-63	63	68	CADC000006	• 63.90	CBDE000003	156.30
76-76	76	81	CADC000007	• 83.90	CBDE000004	180.00

Positie indicator



d, mm	Code	Prijs €
38 - 76	NCED000038	• 37.10

Flexibele slang aansluiting voor SL model

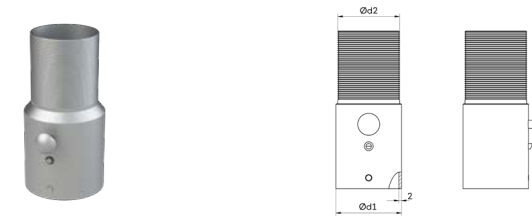

- Voor het snel en eenvoudig bevestigen van een flexibele slang in een afsluitklep.
- Uitgerust met een ontkoppelingsknop.

Type	d1, mm	d2, mm	Sendzimir verzinkt		Roestvast staal	
			Code	Prijs €	Code	Prijs €
38-38	36	38	CAEB000011	• 28.80	CBEB000005	65.50
50-38	48	38	CAEB000012	• 31.40	CBEB000006	79.70
50-45	48	45	CAEB000013	• 31.40	CBEB000007	82.50
50-50	48	50	CAEB000014	• 31.40	CBEB000008	86.00
63-50	61	50	CAEB000015	• 36.00	CBEB000009	101.30
63-63	61	63	CAEB000016	36.00	CBEB000010	103.70
76-50	74	50	CAEB000017	54.30	CBEB000011	127.30
76-63	74	63	CAEB000018	54.30	CBEB000012	127.30
76-76	74	76	CAEB000019	54.30	CBEB000013	130.80

Ophangbeugel M8 met pakking

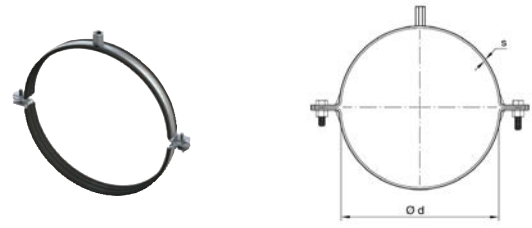

- Verzinkte ophangbeugel met rubberen pakking en geïntegreerde M8-bout voor hoogvacuüm leidingwerk.

d, mm	s, mm	Draad	Sendzimir verzinkt	
			Code	Prijs €
38	2.0	M8	GAE000001	2.60
50	2.0	M8	GAE000002	• 3.50
63	2.0	M8	GAE000003	• 3.90
76	2.0	M8/M10	GAE000004	• 5.00
89	2.0	M8/M10	GAE000005	• 5.40
102	2.0	M8/M10	GAE000006	• 5.60
114	2.0	M8/M10	GAE000007	6.90
127	2.0	M8/M10	GAE000008	8.10
152	2.0	M8/M10	GAE000009	8.70
203	2.0	M8/M10	GAE000010	9.90

Eindkap

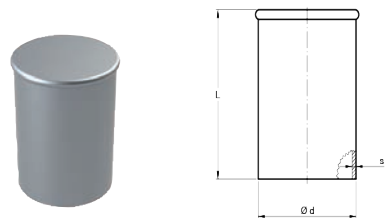

- Volledig gelaste, luchtdichte eindkappen voor het afsluiten van een leiding.

d, mm	s, mm	L=700 mm				
		Sendzimir verzinkt		Roestvast staal		
		Code	Prijs €	Code	Prijs €	
50	1.50	CAGA000001	• 20.20	1.5	CBGA000001	• 58.30
63	1.50	CAGA000002	• 27.00	1.5	CBGA000002	• 62.40
76	1.50	CAGA000003	• 28.30	1.5	CBGA000003	72.10
89	1.50	CAGA000004	• 33.70	-	-	-
102	2.00	CAGA000005	• 33.70	2.0	CBGA000004	91.40
114	1.50	CAGA000006	38.00	-	-	-
127	2.00	CAGA000007	• 38.00	-	-	-
152	1.50	CAGA000008	• 48.00	-	-	-
203	1.50	CAGA000009	• 48.50	-	-	-

• voorraadartikelen

Venturi-injectiebuis

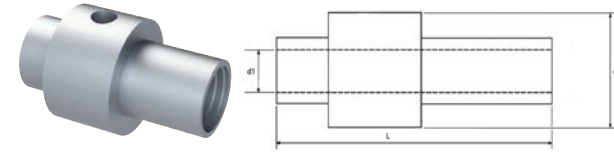

- Gemaakt voor het pneumatisch transport van poeder, granulaat en gecentraliseerde reiniging.
- Maakt het mogelijk om een systeem met hoge druk aan te sluiten op een installatie met medium druk.

d1, mm	d2, mm	L, mm	Geanodiseerd aluminium	
			Code	Prijs €
25	57	190	CZEA000001	• 1,070.10
38	70	190	CZEA000002	• 1,296.40
50	82	190	CZEA000003	• 1,412.80

Afzuigarm

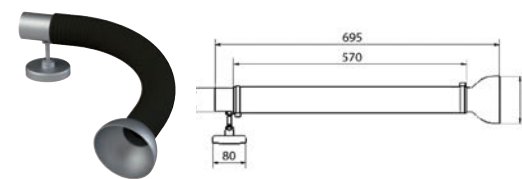

- Flexibele zuigarm met kap voor de afzuiging van rookgassen.
- Inclusief magneet om aan oppervlak te bevestigen.
- PE-slang met aluminium kap.

d1, mm	d2, mm	Code	Prijs €
60	120	CZGA000001	• 364.30

Verstelbare veiligheidsklep

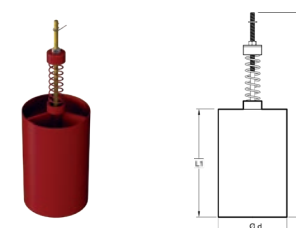

- Veiligheidsklep zorgt voor de mechanische beveiliging van een installatie tegen onder- en overdruk.

d, mm	s, mm	L1, mm	L2, mm	Gelakt staal	
				Code	Prijs €
76	2.0	150	320	CZDA000001	• 480.70
102	2.0	200	350	CZDA000002	• 485.00
127	2.0	200	355	CZDA000003	• 489.20
152	2.0	200	355	CZDA000004	493.50
203	2.0	250	440	CZDA000005	497.80

Veiligheidsklep

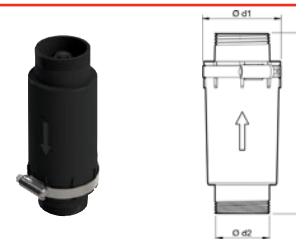

- Veiligheidskleppen beschermen de zijkanaalventilatoren bij een te hoge overdruk.
- Deze zijn getarreerd en kunnen niet worden aangepast.

mBar	d1, mm	d2, mm	L, mm	Kunststof	
				Code	Prijs €
200	60	40	140.5	CZDB000001	• 346.10
270	60	40	140.5	CZDB000002	346.10
310	60	40	140.5	CZDB000004	346.10
410	60	40	140.5	CZDB000006	346.10

• voorraadartikelen

Geluidsdemper

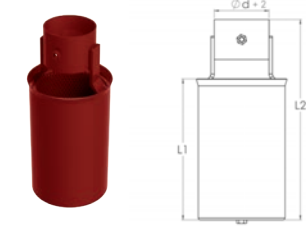

- Geluidsdempers worden gebruikt met verstelbare veiligheidskleppen.

d, mm	L1, mm	L2, mm	Gelakt staal	
			Code	Prijs €
76	210	300	CZFA000001	• 503.80
102	210	300	CZFA000002	• 524.00
127	210	300	CZFA000003	534.00
152	210	300	CZFA000004	539.10
203	260	400	CZFA000005	549.20

Veegpunt

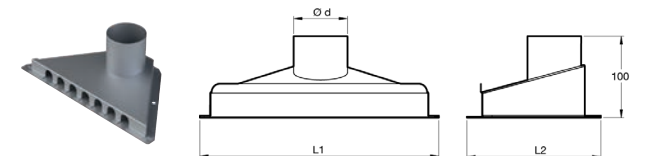

- Veegpunten zijn ontworpen voor het verzamelen van puin op de werkvloer.
- Inclusief rooster.

d, mm	L1, mm	L2, mm	Sendzimir verzinkt	
			Code	Prijs €
32	144	79	CAGB000001	199.90
38	170	94	CAGB000002	235.00
50	223	123	CAGB000003	• 237.20
63	280	157	CAGB000004	241.10
76	337	188	CAGB000005	• 243.70

Accessoires

Metalen slangkoppeling		
d, mm	Code	Prijs €
38	CAZA000001	130.40
50	CAZA000002	• 31.90



1

Flexibele slangkoppeling		
d, mm	Code	Prijs €
32-38	CZZT000001	15.50
38-38	CZZT000002	• 20.50
50-50	CZZT000003	• 26.70



PU-flexibel slangkoppeling		
d, mm	Code	Prijs €
38	CZZB000001	• 29.50
50	CZZB000002	• 30.10



PVSM-Flexibele slangkoppeling		
d, mm	Code	Prijs €
32	CZZA000001	• 12.20
38	CZZA000002	• 12.60
50	CZZA000003	• 13.70



2

Flexibele stromingsregelaar		
d, mm	Code	Prijs €
50-45-38-32-28	CZZU000001	• 72.70



3

Stromingsregelaar		
d, mm	Code	Prijs €
50	CZZV000001	• 52.60



Wandhaspel		
d, mm	Code	Prijs €
32	CZZW000001	• 37.50



Mand		
d, mm	Code	Prijs €
32	CZZX000001	• 54.70

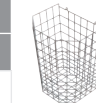

Vloermondstuk		
d, mm	Code	Prijs €
32	CZZC000001	154.50
38	CZZC000002	• 154.50
50	CZZC000003	• 154.50



4

Rubberen strips voor vloermondstuk		
d, mm	Code	Prijs €
38	CZZE000001	• 23.10
50	CZZE000001	• 23.10



Ronde vloerborstel		
d, mm	Code	Prijs €
32	CZZF000001	• 27.50
38	CZZF000002	• 30.20
50	CZZF000003	• 33.70



5

Halfronde borstel		
d, mm	Code	Prijs €
38	CZZG000001	• 101.90
50	CZZG000002	• 101.90



6

Puntzuiger		
d, mm	Code	Prijs €
38	CZZH000001	• 60.90
50	CZZH000002	• 60.90



7

Spleetzuiger		
d, mm	Code	Prijs €
38	CZZQ000001	• 21.50



8

Verchroomde zuigbuis		
d, mm	Code	Prijs €
32	CZZK000001	23.50
38	CZZK000002	• 24.10
50	CZZK000003	• 27.40



9

Verchroomde zuigbuis met bocht		
d, mm	Code	Prijs €
38	CZZM000001	• 68.30
50	CZZM000002	• 91.90



10

Verchroomde bocht		
d, mm	Code	Prijs €
32	CZZL000001	19.00
38	CZZL000002	• 24.20
50	CZZL000003	• 34.70



11

Verchroomde*spleetzuiger		
d, mm	Code	Prijs €
32	CZZJ000001	30.50
38	CZZJ000002	• 132.90
50	CZZJ000003	• 92.80



12

Compatibele componenten voor CZZN roterende slangkoppeling:

Roterende slangkoppeling		
d, mm	Code	Prijs €
38-58*	CZZN000001	• 21.90
50-58*	CZZN000002	• 21.90



13

Ronde borstel (voor CZZN)		
d, mm	Code	Prijs €
38/50-58*	CZZP000001	• 27.50



14

Spleetzuiger (voor CZZN)		
d, mm	Code	Prijs €
38/50-58*	CZZQ000002	• 21.50
38/50-58*	CZZR000001	• 68.80



15

Tabel: overzicht van mogelijke verbindingen tussen de accessoires

No.	1	2	3	4	5	6	7	8	9	10	11	12	13	14	15
1															
2															
3															
4															
5															
6															
7															
8															
9															
10															
11															
12															
13															
14															
15															

• voorraadartikelen

* Ø58 is de diameter voor het accessoire

Medium antistatische polyurethaan slang

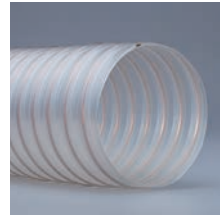

- Fairflex medium-polyurethaan slang met een wanddikte van 0,4 mm.
- Afzuiging van lucht, stof, olie en benzeendampen. Bijzonder geschikt voor voedings- en farmaceutische industrieën.
- Eigenschappen: permanent antistatisch $R \leq 10^8 \Omega$, brandvertragend DIN 4102 B1, micro- en hydrolyse bestendig.
- Leverbaar in lengtes van: 3, 6 en 10 meter.

d, mm	s, mm	Code			Prijs € / m
		3 m	6 m	10 m	
38	0.40	FAAA000001	FAAA000002	FAAA000003	9.20
50	0.40	FAAA000004	FAAA000005	FAAA000006	12.40
60	0.40	FAAA000007	FAAA000008	FAAA000009	14.10
63	0.40	FAAA000010	FAAA000011	FAAA000012	16.70
70	0.40	FAAA000013	FAAA000014	FAAA000015	16.70
76	0.40	FAAA000016	FAAA000017	FAAA000018	17.70
80	0.40	FAAA000019	FAAA000020	FAAA000021	18.90
100	0.40	FAAA000022	FAAA000023	FAAA000024	19.30
120	0.40	FAAA000025	FAAA000026	FAAA000027	23.40
125	0.40	FAAA000070	FAAA000071	FAAA000072	24.10
140	0.40	FAAA000028	FAAA000029	FAAA000030	26.00
150	0.40	FAAA000031	FAAA000032	FAAA000033	27.90
160	0.40	FAAA000034	FAAA000035	FAAA000036	29.80
180	0.40	FAAA000037	FAAA000038	FAAA000039	33.60
200	0.40	FAAA000040	FAAA000041	FAAA000042	34.80
225	0.40	FAAA000043	FAAA000044	FAAA000045	40.30
250	0.40	FAAA000046	FAAA000047	FAAA000048	43.60
275	0.40	FAAA000049	FAAA000050	FAAA000051	50.80
280	-	-	-	-	-
300	0.40	FAAA000052	FAAA000053	FAAA000054	55.30
315	0.40	FAAA000055	FAAA000056	FAAA000057	58.20
350	0.40	FAAA000058	FAAA000059	FAAA000060	64.60
400	0.40	FAAA000061	FAAA000062	FAAA000063	85.10
450	0.40	FAAA000064	FAAA000065	FAAA000066	99.50
500	0.40	FAAA000067	FAAA000068	FAAA000069	102.20
550	0.40	-	-	-	-
600	0.40	FAAA000073	FAAA000074	FAAA000075	138.30

• voorraadartikelen certificaten op aanvraag bij bestelling

Versterkte antistatische polyurethaan slang

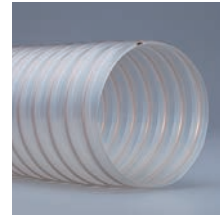

- Fairflex versterkte polyurethaanslang van 0,6 mm dik.
- Afzuigen van materialen, stof, olie en benzeendampen. Bijzonder geschikt voor de voedings-, papier-, hout- en textielindustrie.
- Eigenschappen: permanent antistatisch $R \leq 10^8 \Omega$, brandvertragend DIN 4102 B1, micro- en hydrolysebestendig.
- Leverbaar in lengtes van: 3, 6 en 10 meter.

d, mm	s, mm	Code			Prijs € / m
		3 m	6 m	10 m	
38	0.60	FAAB000001	FAAB000002	FAAB000003	13.50
50	0.60	FAAB000004	FAAB000005	FAAB000006	16.40
60	0.60	FAAB000007	FAAB000008	FAAB000009	18.10
63	0.60	FAAB000010	FAAB000011	FAAB000012	18.10
70	0.60	FAAB000013	FAAB000014	FAAB000015	18.80
76	0.60	FAAB000016	FAAB000017	FAAB000018	19.00
80	0.60	FAAB000019	FAAB000020	FAAB000021	19.50
100	0.60	FAAB000022	FAAB000023	FAAB000024	23.60
120	0.60	FAAB000025	FAAB000026	FAAB000027	28.20
125	0.60	FAAB000064	FAAB000065	FAAB000066	29.00
140	0.60	FAAB000028	FAAB000029	FAAB000030	38.40
150	0.60	FAAB000031	FAAB000032	FAAB000033	40.10
160	0.60	FAAB000034	FAAB000035	FAAB000036	43.30
180	0.60	FAAB000037	FAAB000038	FAAB000039	50.00
200	0.60	FAAB000040	FAAB000041	FAAB000042	56.70
225	0.60	FAAB000043	FAAB000044	FAAB000045	63.40
250	0.60	FAAB000046	FAAB000047	FAAB000048	73.80
275	0.60	FAAB000049	FAAB000050	FAAB000051	82.90
280	-	-	-	-	-
300	0.60	FAAB000052	FAAB000053	FAAB000054	90.30
315	0.60	FAAB000055	FAAB000056	FAAB000057	98.40
350	0.60	FAAB000058	FAAB000059	FAAB000060	106.40
400	0.60	FAAB000061	FAAB000062	FAAB000063	121.60
450	0.60	FAAB000067	FAAB000068	FAAB000069	136.70
500	0.60	FAAB000070	FAAB000071	FAAB000072	151.70

• voorraadartikelen certificaten op aanvraag bij bestelling

Extra versterkte antistatische polyurethaan slang



- Fairflex extra versterkte polyurethaanslang.
- Afzuiging van schuurmateriaal en stof in de hout-, metaal- en kunststofindustrie, met name geschikt voor het transport van granulaten.
- Eigenschappen: permanent antistatisch $R \leq 10^8 \Omega$, brandvertragend DIN 4102 B1, micro- en hydrolyse bestendig.
- Leverbaar in lengtes van: 3, 6 en 10 meter.

d, mm	s, mm	Code			Prijs € / m
		3 m	6 m	10 m	
38	1.00	FAAC000001	FAAC000002	FAAC000003	16.80
50	1.00	FAAC000004	FAAC000005	FAAC000006	19.10
60	1.00	FAAC000007	FAAC000008	FAAC000009	22.80
63	1.00	FAAC000010	FAAC000011	FAAC000012	22.80
70	1.00	FAAC000013	FAAC000014	FAAC000015	26.50
76	1.00	FAAC000016	FAAC000017	FAAC000018	28.30
80	1.00	FAAC000019	FAAC000020	FAAC000021	33.00
100	1.00	FAAC000022	FAAC000023	FAAC000024	41.00
120	1.00	FAAC000025	FAAC000026	FAAC000027	49.90
125	1.00	FAAC000070	FAAC000071	FAAC000072	51.90
140	1.00	FAAC000028	FAAC000029	FAAC000030	58.00
150	1.00	FAAC000031	FAAC000032	FAAC000033	62.10
160	1.00	FAAC000034	FAAC000035	FAAC000036	66.20
180	1.00	FAAC000037	FAAC000038	FAAC000039	74.30
200	1.00	FAAC000040	FAAC000041	FAAC000042	80.30
225	1.00	FAAC000043	FAAC000044	FAAC000045	90.20
250	1.00	FAAC000046	FAAC000047	FAAC000048	100.10
275	1.00	FAAC000049	FAAC000050	FAAC000051	110.00
280	1.00	-	-	-	-
300	1.00	FAAC000052	FAAC000053	FAAC000054	120.00
315	1.00	FAAC000055	FAAC000056	FAAC000057	126.00
350	1.40	FAAC000058	FAAC000059	FAAC000060	201.20
400	1.40	FAAC000061	FAAC000062	FAAC000063	229.60
450	1.40	FAAC000064	FAAC000065	FAAC000066	258.30
500	1.40	FAAC000067	FAAC000068	FAAC000069	287.10

• voorraadartikelen certificaten op aanvraag bij bestelling

Slagvaste slang

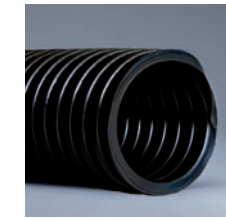

- De flexibele, slagvaste slang is een LDPE-spiraal slang (polyethyleen).
- Deze is elektrisch geleidend, met een oppervlaktebestendigheid in overeenstemming met DIN 53482 $< 10^6 \Omega/cm$.
- In tegenstelling tot de polyurethaanslang heeft deze geen draadspiraal, wat betekent dat deze zijn vorm behoudt, zelfs wanneer er op gestaan wordt.
- Geschikt voor stofzuigers, industriële afzuigingssystemen, slijp- en polijststof, lasdampen, handgereedschap/schuurmachines, beademingsapparatuur en ventilatieroosters.
- Leverbaar in lengtes van: 20 meter (Ø50 is ook verkrijgbaar in 10 en 15 meter).

d, mm	s, mm	Code (20 m)	Prijs € / m
38	0.70	FBAA000002	22.00
50	0.70	FBAA000005	25.70
63	0.70	FBAA000009	37.20

Versterkte slangklem



- Speciale slangklem, zware toepassing voor zware flexibele slang of hogedruk.
- Voor gebruik met flexibele bochten.

d, mm	Sendzimir verzinkt	
	Code	Prijs €
38	GADB000001	8.30
50	GADB000002	• 8.60
63	GADB000003	• 8.80
76	GADB000004	• 10.00
89	GADB000005	10.30
102	GADB000006	• 10.60
114	GADB000007	13.00
127	GADB000008	• 13.50
152	GADB000009	15.70
203	GADB000010	17.10

RVS 430-slangklem



12 mm verstelbare slangklem met schroef voor de snelle montage van een flexibele slang.

d, mm	RVS 430	
	Code	Prijs €
25-100	GZDA000001	• 2.20
25-150	GZDA000002	• 2.50
25-175	GZDA000003	• 2.80
25-225	GZDA000004	• 3.10
60-270	GZDA000005	• 3.70
60-325	GZDA000006	• 4.00

• voorraadartikelen

Slangklem



Dunne slangklem voor alle soorten flexibele slang.

d, mm	Sendzimir verzinkt	
	Code	Prijs €
80	GADA000001	• 2.00
100	GADA000002	• 2.90
120	GADA000003	• 3.40
125	GADA000015	3.40
140	GADA000004	• 3.50
150	GADA000005	• 3.60
160	GADA000006	• 3.80
180	GADA000007	• 4.00
200	GADA000008	• 4.30
225	GADA000009	• 4.60
250	GADA000010	• 5.20
275	GADA000011	5.90
280	GADA000011	5.90
300	GADA000012	• 6.60
350	GADA000013	• 6.90

Slangaansluitstuk

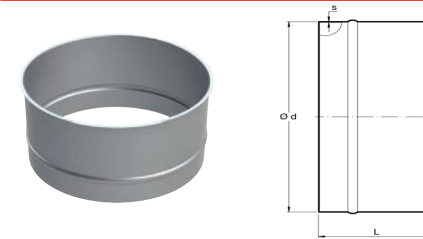

- De slang aansluitstukken zijn standaard langnaad gestitchlast.
- Voor het aansluiten van alle soorten slangen.
- De uitwendige diameter is iets kleiner dan de nominale leiding diameter.

d, mm	L, mm	Sendzimir verzinkt			Roestvast staal		
		s, mm	Code	Prijs €	s, mm	Code	Prijs €
80	1.20	0.75	AAZA000001	• 12.30	0.8	ABZA000001	• 29.10
100	1.20	0.75	AAZA000002	• 12.30	0.8	ABZA000002	• 29.10
120	1.20	0.88	AAZA000003	• 12.30	0.8	ABZA000003	• 29.10
125	1.20	0.88	AAZA000021	• 12.30	0.8	ABZA000004	29.10
140	1.20	0.88	AAZA000004	• 12.30	0.8	ABZA000005	29.10
150	1.20	0.88	AAZA000005	• 12.30	0.8	ABZA000006	• 29.10
160	1.20	0.88	AAZA000006	• 12.30	0.8	ABZA000007	• 34.90
180	1.20	0.88	AAZA000007	• 12.30	0.8	ABZA000008	34.90
200	1.20	0.88	AAZA000008	• 18.30	0.8	ABZA000009	• 34.90
225	1.20	0.88	AAZA000009	• 18.30	0.8	ABZA000010	39.70
250	1.20	0.88	AAZA000010	• 18.30	0.8	ABZA000011	39.70
275	1.20	0.88	AAZA000011	• 18.30	0.8	ABZA000012	52.40
280	1.20	0.88	AAZA000022	18.30	0.8	ABZA000013	52.40
300	1.20	0.88	AAZA000012	• 24.40	0.8	ABZA000014	52.40
315	1.20	0.88	AAZA000013	• 24.40	0.8	ABZA000015	52.40
350	1.20	0.88	AAZA000014	• 24.40	0.8	ABZA000016	64.00
400	1.20	0.88	AAZA000015	• 30.60	0.8	ABZA000017	64.00
450	1.20	0.88	AAZA000016	• 30.60	0.8	ABZA000018	68.10
500	1.20	0.88	AAZA000017	• 42.70	0.8	ABZA000019	77.60
550	1.20	0.88	AAZA000018	42.70	0.8	ABZA000020	77.60
600	1.20	0.88	AAZA000019	45.20	0.8	ABZA000021	93.30
630	1.20	0.88	AAZA000020	45.80	0.8	ABZA000022	93.30

• voorraadartikelen

YOGA standaard afzuigarm



- YOGA afzuigarmen zijn ontwikkeld voor de stof- en lasdampafzuiging en het opvangen van fijne stofdeeltjes.
- Kan onafhankelijk werken, met één enkele afzuigventilator of aangesloten op het hoofdopvangkanaal met een centrale ventilator.
- Afzuiging en opvang van fijne stofdeeltjes.

d, mm	L, mm	Met kap zonder uitrusting			Met kap, halogeenspot en transformator		
		Type	Code	Prijs €	Type	Code	Prijs €
100	1500	YOGA-M/1,5	KAAA000001	1,285.60	-	-	-
	2000	YOGA-M/2	KAAA000002	1,332.30	-	-	-
125	2000	YOGA-K/2	KAAA000003	1,457.00	-	-	-
	3000	YOGA-K/3	KAAA000004	1,476.50	-	-	-
160	2000	YOGA-L/2	KAAA000005	1,739.40	YOGA-LL/2	KAAA000011	2,144.60
	3000	YOGA-L/3	KAAA000006	1,852.40	YOGA-LL/3	KAAA000012	2,259.50
	4000	YOGA-L/4	KAAA000007	2,080.30	YOGA-LL/4	KAAA000013	2,491.30
200	2000	YOGA-D/2	KAAA000008	1,965.40	YOGA-DL/2	KAAA000014	2,384.10
	3000	YOGA-D/3	KAAA000009	2,201.00	YOGA-DL/3	KAAA000015	2,664.60
	4000	YOGA-D/4	KAAA000010	2,316.00	YOGA-DL/4	KAAA000016	2,785.40

Wandbeugel YOGA			
d, mm	Type	Code	Prijs €
100	YOGA-K/M-WALLSUPP	KAZA000002	169.50
125	YOGA-K/M-WALLSUPP	KAZA000002	169.50
160	YOGA-L-WALLSUPP	KAZA000003	183.10
200	YOGA-D-WALLSUPP	KAZA000004	222.10



Spanning	YOFAN ventilatoren voor afzuigarmen		
	Type	Code	Prijs €
230V	YOFAN-3-1	KABA000001	1,205.70
400V	YOFAN-3-3	KABA000002	1,135.60
230V	YOFAN-5-1	KABA000003	1,513.50
400V	YOFAN-5-3	KABA000004	1,384.90
230V	YOFAN-6-1	KABA000005	1,630.30
400V	YOFAN-6-3	KABA000006	1,723.80
230V	YOFAN-7-1	KABA000007	1,797.80
400V	YOFAN-7-3	KABA000008	1,770.60
400V	YOFAN-8-3	KABA000009	2,045.20
400V	YOFAN-9-3	KABA000010	2,204.90
400V	YOFAN-10-3	KABA000011	2,974.30
400V	YOFAN-11-3	KABA000012	4,236.50
400V	YOFAN-13-3	KABA000013	5,247.40



- voorraadartikelen specificeer de diameter, staande of hangende variant bij het bestellen van verlengstukken voor afzuigarmen verkrijgbaar in verschillende afmetingen

YOGEX afzuigarm ATEX II 2G/D



- De YOGEX afzuigarmen zijn ontworpen voor het opvangen van stoffen en/of gassen die ontstaan tijdens technologische processen in explosiegevaarlijke omgevingen.
- Certificaten worden meegeleverd bij de bestelling.

Met kap zonder uitrusting				
d, mm	L, mm	Type	Code	Prijs €
160	2000	YOGEX-L/Z-2	KAAD000001	4,953.20
	3000	YOGEX-L/Z-3	KAAD000002	5,411.00
	4000	YOGEX-L/Z-4	KAAD000003	5,619.40

Wandbeugel YOGEX			
d, mm	Type	Code	Prijs €
160	YOGEX-L-WALLSUPP	KAZA000005	383.80



YOGB telescopische afzuigarm



- De hangende YOGB-afzuigarmen zijn ontworpen voor de effectieve afzuiging van lastof, en gasverontreiniging en andere kleine stofdeeltjes.
- Toepasbaar in alle gebieden waar de werkruimte beperkt is.

d, mm	L, mm	Type	Code	Prijs €
160	1600	YOGB-L-1600	KAAC000001	1,460.90
	2000	YOGB-L-2-2000	KAAC000002	1,899.40
	2400	YOGB-L-2-2400	KAAC000003	1,938.30
	2000	YOGB-L-3-2000	KAAC000004	1,948.60
	3000	YOGB-L-3-3000	KAAC000005	2,376.80

Wandbeugel YOGA			
d, mm	Type	Code	Prijs €
160	YOGA-L-WALLSUPP	KAZA000003	183.10



- voorraadartikelen specificeer de diameter, staande of hangende variant bij het bestellen van verlengstukken voor afzuigarmen verkrijgbaar in verschillende afmetingen

YOTA afzuigtafel



- Universele afzuigtafel met standaard afzuiging door middel van een tafelblad.
- Kan gebruikt worden als lijmtafel, rastertafel, polijsttafel, lastafel of handmatige snijtafel.

Breedte mm	Tafel				Tafel + wandachterzijde met afzuiging			
	Diepte 1000 mm		Diepte 1250 mm		Diepte 1000 mm		Diepte 1250 mm	
	Code	Prijs €	Code	Prijs €	Code	Prijs €	Code	Prijs €
1000	KBAA000001	2,822.30	KBAA000002	3,526.90	KBAA000011	4,344.40	KBAA000012	4,970.90
1500	KBAA000003	3,204.40	KBAA000004	4,005.50	KBAA000013	4,896.90	KBAA000014	5,619.90
2000	KBAA000005	3,576.10	KBAA000006	4,469.70	KBAA000015	5,685.70	KBAA000016	6,480.60
2500	KBAA000007	5,470.00	KBAA000008	6,833.90	KBAA000017	8,099.20	KBAA000018	10,592.80
3000	KBAA000009	6,145.80	KBAA000010	7,756.20	KBAA000019	9,348.00	KBAA000020	10,810.50

Breedte mm	Tafel + wandachterzijde met afzuiging + zijkant en top bevestiging excl. geluïdsdemper				Tafel + wandachterzijde met afzuiging + zijkant en top bevestiging incl. geluïdsdemper			
	Diepte 1000 mm		Diepte 1250 mm		Diepte 1000 mm		Diepte 1250 mm	
	Code	Prijs €	Code	Prijs €	Code	Prijs €	Code	Prijs €
1000	KBAA000021	5,897.20	KBAA000022	6,628.50	KBAA000031	7,080.40	KBAA000032	7,879.40
1500	KBAA000023	6,540.10	KBAA000024	7,361.80	KBAA000033	7,793.10	KBAA000034	8,680.50
2000	KBAA000025	7,417.20	KBAA000026	8,314.80	KBAA000035	8,807.80	KBAA000036	9,760.90
2500	KBAA000027	9,917.00	KBAA000028	12,517.40	KBAA000037	11,363.10	KBAA000038	14,016.90
3000	KBAA000029	11,262.40	KBAA000030	12,815.30	KBAA000039	12,807.10	KBAA000040	14,415.40

YOKO afzuigwand

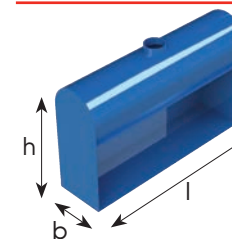

- De YOKO afzuigwanden zijn ontworpen voor de afzuiging van dampen en gassen die tijdens processen of na behandeling ontstaan.
- Groot oppervlak, hoog zuigniveau en geen slijtende delen.

l x b x h, mm	Model A: Rechte achterzijde		Model B: gebogen achterzijde	
	Code	Prijs €	Code	Prijs €
500 x 315 x 680	KBBA000001	1,353.70	KBBA000002	1,172.90
800 x 315 x 680	KBBA000003	1,353.70	KBBA000004	1,172.90
1000 x 315 x 680	KBBA000005	1,353.70	KBBA000006	1,172.90
1500 x 315 x 680	KBBA000007	1,485.10	KBBA000008	1,300.30
2000 x 315 x 680	KBBA000009	1,824.00	KBBA000010	1,620.70

YOKO-S afzuigwand

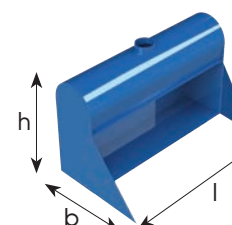

- Identiek aan YOKO afzuigwand echter voorzien van zijplaten.

l x b x h, mm	Model A: Rechte achterzijde		Model B: gebogen achterzijde	
	Code	Prijs €	Code	Prijs €
500 x 315 x 680	KBBA000011	1,704.90	KBBA000012	1,524.20
800 x 315 x 680	KBBA000013	1,704.90	KBBA000014	1,524.20
1000 x 315 x 680	KBBA000015	1,704.90	KBBA000016	1,524.20
1500 x 315 x 680	KBBA000017	1,848.70	KBBA000018	1,663.80
2000 x 315 x 680	KBBA000019	2,232.80	KBBA000020	2,029.40

ATEXON vonkdetectiesysteem



Vonkdetector



Controle unit



Bluseenheid

- De vonkdetectie- en blussystemen zijn ontworpen om industriële processen te beveiligen door het risico van ontstekingsbronnen, zoals bv. verbrande en gloeiende sintels, te blussen voor ze de beschermde apparatuur bereiken.
- Het systeem detecteert ontstekingsbronnen en dooft ze automatisch uit zonder het proces te onderbreken.
- De prijs wordt berekend volgens uw installatievereisten.

Hoofdcomponenten van het vonkdetectiesysteem



- | | |
|----------------------------------|---------------------------------|
| 1. Vonkdetector | 6. Ventilatorregelaar |
| 2. Zelfreinigend watermondstuk | 7. Oververhittingsdetectiekabel |
| 3. Gedecentraliseerde controller | 8. Waterdrukregelaar |
| 4. Controle unit | 9. Watertank en pomp |
| 5. Aanpasbare sirene | |



Contact

Formula Air Nederland
Hoofdkantoor / Productie /
Verkoop
Bosscheweg 36
5741 SX Beek en Donk
Nederland
+31 492 45 15 00
info-nl@formula-air.com

Formula Air België
Logistiek / Verkoop
Rue des Dizeaux 4
1360 Perwez
België
+32 81 23 45 71
info-be@formula-air.com

Formula Air Baltic
Productie / Verkoop
P. Motiekaičio g. 3
LT-77104 Šiauliai
Litouwen
+370 41 54 04 82
info-lt@formula-air.com

Formula Air Duitsland
Verkoop
Dr.-Oetker Straße 10
54516 Wittlich
Duitsland
+49 6571 269860
info-de@formula-air.com

**Formula Air Frankrijk –
Noord**
Verkoop
Zac de la Carrière Dorée
BP 105, 59310 Orchies
Frankrijk
+33 9 72 15 29 38
contact-fr@formula-air.com

**Formula Air Frankrijk –
Oost**
Verkoop
2, rue Armand Bloch
25200 Montbéliard
Frankrijk
+33 9 72 15 29 38
contact-est@formula-air.com

**Formula Air Frankrijk –
West**
Verkoop
6, avenue des Lions
44800 Saint-Herblain
Frankrijk
+33 9 72 15 29 38
contact-ouest@formula-air.com

**Formula Air Frankrijk –
Zuid**
Verkoop
Chemin de Peyrecave
09600 Regat
Frankrijk
+33 9 72 15 29 38
contact-sud@formula-air.com

Formula Air Vietnam
Productie / Verkoop
#33, Lot 2, Den Lu 1
Hoang Mai District, Hanoi
Vietnam
+84 (24) 38 62 68 01
info@vinaduct.com

Formula Air Nordic
Verkoop
Stortorget 17
211 22 Malmö
Zweden
+46 40 654 06 10
info-scan@formula-air.com

Formula Air Export
Verkoop
Rue des Dizeaux 4
1360 Perwez
België
+32 81 23 45 71
info-be@formula-air.com