



**CATALOGUE D23**

# Tuyauterie industrielle

Basse, moyenne, haute pression

**SOLUTIONS DE  
DÉPOUSSIÉRAGE INDUSTRIEL**



## Formula Air

Votre partenaire en dépoussiérage, nettoyage centralisé et ventilation industrielle

Groupe international spécialisé dans la fabrication et la distribution de produits d'extraction de poussières industrielles, nous opérons par le biais de bureaux de vente en Belgique, aux Pays-Bas, en France, en Allemagne, en Suède, en Lituanie et au Vietnam. Notre production est réalisée en Europe et en Asie, garantissant ainsi une disponibilité et une livraison rapide des produits.

Depuis plus de 30 ans, notre objectif est d'améliorer la qualité de l'air. Nous vous accompagnons en vous proposant les meilleures solutions de qualité de l'air, avec un savoir-faire approprié, des techniques prêtes à l'emploi et des innovations.

### Construire des partenariats durables avec une valeur ajoutée

Notre implication est un facteur déterminant de notre valeur ajoutée. Nous nous occupons de tous les processus de production et de livraison, donnons des conseils et partageons nos connaissances de l'industrie, de sorte à vous permettre de vous concentrer exclusivement sur votre cœur de métier. Vous pouvez compter sur notre expertise technique, la qualité de nos produits ainsi que sur des économies d'échelle.

#### Service direct

Notre forte implantation européenne nous permet d'expédier nos produits standards en moins de 24h

#### Conseil technique

Nous mettons à votre service nos connaissances techniques et notre expertise pour choisir la solution optimale

#### Ingénierie

Si vous recherchez un produit non standard, il peut être conçu et fabriqué sur mesure par nos ingénieurs



## Les systèmes de tuyauterie Formula Air dans votre secteur

Au cours des 30 dernières années, nous avons construit, avec nos partenaires, une vaste expérience dans la fourniture de solutions d'aspiration des poussières et de ventilation à destination d'un large éventail de secteurs industriels.

Nous connaissons les exigences de production spécifiques et la législation mondiale et européenne appropriée dans tous les secteurs de l'industrie. Grâce à notre veille juridique, nous surveillons toutes les modifications, par exemple sur les émissions, la pollution sonore, la sécurité et le recyclage de la chaleur, nous pouvons nous assurer que tout ce que nous proposons est d'actualité avec l'évolution de la législation.

Le cas échéant, nos spécialistes vous fourniront l'assistance technique nécessaire et des conseils sur les produits dont vous avez besoin pour un résultat optimal.

### Comptez sur nous pour vous conseiller sur :

- un environnement de travail propre et sûr ;
- des alternatives technologiques pour une efficacité énergétique accrue ;
- des solutions complètes et durables pour la filtration de l'air ;
- une productivité assurée et une meilleure rentabilité.

- Industrie du bois
  - Recyclage
  - Transformation du plastique
  - Métallurgie
  - Verrerie et transformation du verre
  - Papier – Carton et Industrie graphique
  - Agro-alimentaire
  - Chauffage, ventilation et conditionnement de l'air
  - Traitement d'air industriel
  - Agriculture
  - Industrie pharmaceutique
  - Chimie
  - Industrie textile
- Et plus encore...

### + de 30 années d'expertise

Avec plus de 30 ans d'expérience dans l'industrie, nous disposons des connaissances, de l'expertise et des outils nécessaires pour répondre aux exigences de plus en plus strictes en matière de santé et de sécurité. Nous sommes en outre en mesure de vous fournir un environnement de travail amélioré.

### Des chargés de clientèle dédiés

Nos chargés de clientèle vous accompagnent dès la première étape de la commande jusqu'à la réception de vos produits. Nous écoutons et tenons nos promesses visant à créer des partenariats qui ajoutent de la valeur à notre collaboration.

### Assistance technique

Nos ingénieurs et techniciens peuvent vous fournir des vues 2D et 3D de votre projet afin de vous assurer une parfaite adéquation du produit à votre besoin.

### Large gamme de produits

Nous stockons, fournissons ou produisons des composants pour le dépoussiérage et la ventilation industrielle pour le vaste panel d'applications présent dans les environnements de productions modernes.

### Livraison rapide des produits standard dans l'UE

La majorité de notre stock se trouve dans notre centre logistique en Belgique, carrefour européen. Nos produits sont rapidement livrables partout en Europe. Avec une surface de 7 000 mètres-carrés et un stock moyen de 60 000 unités, nous ne vous ferons pas attendre lorsque vous aurez besoin d'une solution.

### Produits conformes à la directive ATEX

Nous proposons des clapets anti-retour certifiés ATEX ainsi que plusieurs autres produits conformes à cette même directive ATEX afin de prévenir les risques d'explosion.

## Guichet unique pour la tuyauterie

Nous proposons des systèmes de tuyauterie dans une gamme complète de diamètres et d'accessoires pour une installation rapide et facile. Nos produits peuvent être utilisés pour le transport de particules, l'extraction des fumées de soudage, etc.

Vous pouvez choisir entre différents matériaux dont l'acier galvanisé ou l'acier inoxydable, différentes méthodes de raccordement et diverses options pour vos solutions de dépoussiérage. Si vous recherchez autre chose que notre gamme de produits standard, nous pouvons vous proposer des produits sur mesure.

- Guichet unique pour tous les composants d'installation
- Facile à monter
- Facile à démonter à des fins de nettoyage ou de reconfiguration
- Facile à connecter à d'autres systèmes
- Tous les produits sont testés
- Options 100% étanche en cas de brouillard d'huile
- Tuyaux soudés par laser pour l'étanchéité et une surface plus lisse
- Une gamme entièrement soudée est également disponible

Notre équipe d'experts peut vous aider si vous n'avez jamais conçu de tuyauterie. Lorsque nous en saurons plus sur vos besoins, nous pourrons vous aider à calculer le volume d'air, à déterminer la taille appropriée des tuyaux et à sélectionner tous les composants d'une solution de dépoussiérage complète.

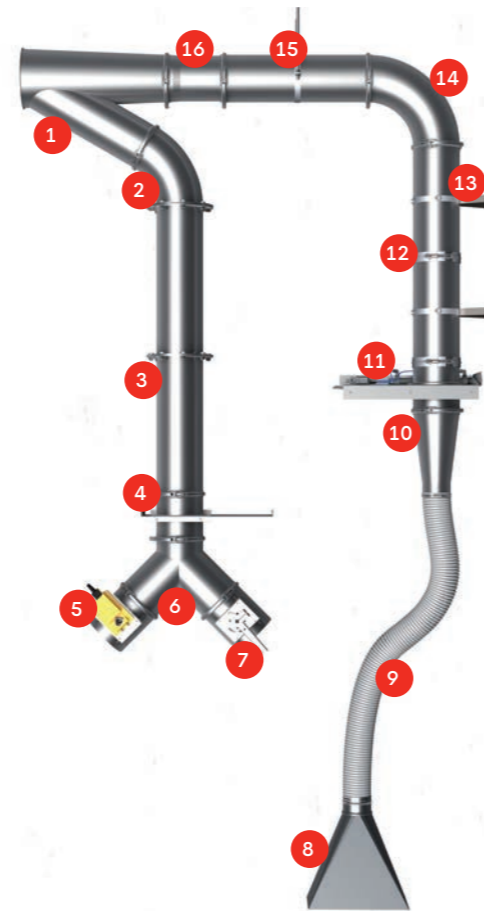

### Tuyauterie basse / moyenne pression

- 1 Dérivation asymétrique 45°
- 2 Coude embouti 45°, R=1.5D
- 3 Tuyau droit
- 4 Clapet à glissière compact
- 5 Vanne papillon électrique
- 6 Culotte symétrique 2 x 45°
- 7 Vanne papillon manuelle
- 8 Capot d'aspiration
- 9 Tuyau flexible antistatique
- 10 Réduction
- 11 Clapet à glissière pneumatique
- 12 Collier à fermeture rapide
- 13 Support mural
- 14 Coude embouti 90°, R=1.5D
- 15 Collier de serrage
- 16 Tuyau télescopique

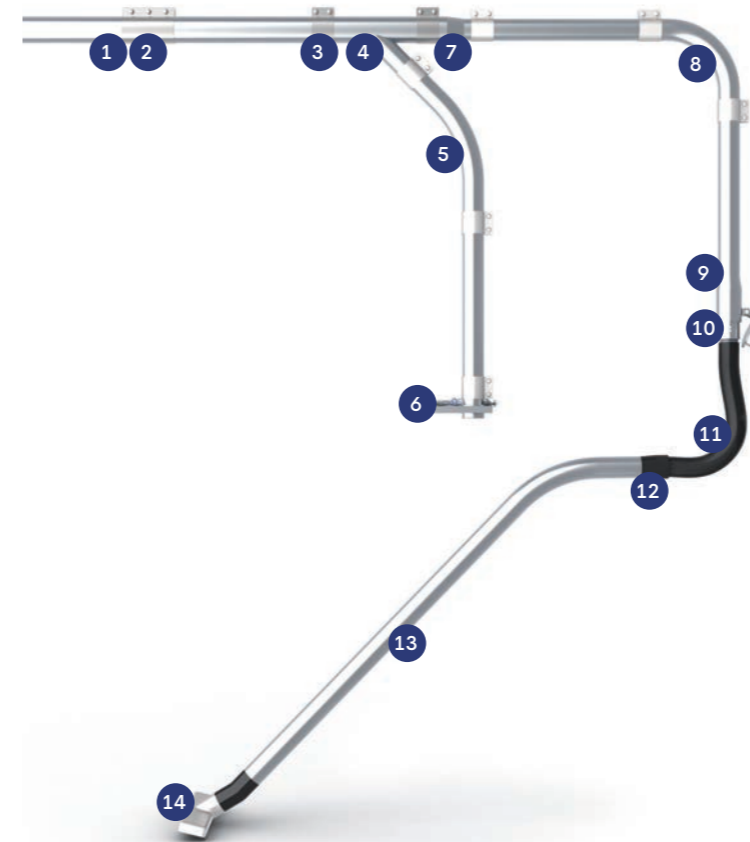

### Tuyauterie sous vide poussé

- 1 Tuyau 3.0 m ou 6.0 m
- 2 Raccord renforcé
- 3 Raccord léger
- 4 Dérivation 45°
- 5 Coude 45°, R=2.5D
- 6 Clapet à glissière pneumatique
- 7 Réduction
- 8 Coude 90°, R=2.5D
- 9 Clapet d'aspiration
- 10 Raccord
- 11 Tuyau flexible conducteur
- 12 Raccord pour flexible
- 13 Canne droite coudée
- 14 Capteur à roulettes

## Méthodes d'assemblage des tuyauteries galvanisées

Nous avons veillé à ce que nos composants de tuyauterie galvanisée s'adaptent à différentes méthodes d'assemblage, en fonction des dimensions, de l'étanchéité, de la résistance, du bruit et des exigences d'installation. Les tuyauteries galvanisées peuvent être commandées pour un assemblage avec :

- Colliers d'assemblage (Ø80-Ø1000)
- Colliers à fermeture rapide (Ø80-Ø630)
- Brides (Ø80-Ø1000)
- Colliers flexibles (Ø25-Ø400)
- Raccords à compression (Ø38-Ø203)

Les joints en EPDM pour colliers de serrage sont recommandés pour augmenter l'étanchéité. Les colliers rapides et les raccords HVAC sont livrés avec des joints d'étanchéité à l'air intégrés.

Colliers fins



Colliers larges



Colliers rapides



Brides



Colliers



Raccords HVAC



## Composants Formula Air pour des solutions complètes

Au fil des années, nous avons développé diverses solutions pour protéger l'environnement et les personnes contre les particules nocives, les fibres, les poussières, les gaz, les fumées et les brouillards d'huile.

Nos clients bénéficient d'un accès facile à un ensemble de solutions complètes. Les systèmes de tuyauterie de haute qualité que nous fournissons comprennent :

### Ventilateurs & moteurs

- Ventilateurs centrifuges
- Ventilateurs axiaux
- Moteurs
- Caissons insonorisants

### Séparateurs & écluses rotatives

- Cyclones
- Séparateurs
- Écluses rotatives
- Moto-réducteurs
- Déchettes

### Filtres

- Filtres à cartouches
- Filtres à manches
- Filtres pour brouillard d'huile
- Filtres électrostatiques
- Filtres haute pression
- Médias filtrants et accessoires

### Produits ATEX

- Ventilateurs & filtres
- Écluses rotatives
- Clapets à glissière & coupe-feu
- Clapets anti-retour & de fermeture

Pour toute la gamme, consultez notre site Web :  
[www.formula-air.com/fr/telechargements](http://www.formula-air.com/fr/telechargements)



Pour votre commodité, nous expédions nos produits standard dans les 24 heures à partir de notre important centre logistique situé en Belgique.

**200**  
employés au sein du groupe Formula Air

**7 000 m<sup>2</sup>**  
d'entrepôt

**7 000**  
types de produits

**8 000 m<sup>2</sup>**  
d'installations de production

**60 000**  
produits en stock

**#FORMULAIRLIFE**

Nous contribuons à un air plus pur grâce à des technologies de production modernes, en consommant moins d'énergie et en générant moins de déchets et de CO<sub>2</sub>.

# Informations générales

## Documentation technique

Vous pouvez trouver les fiches techniques des produits en ligne :

[www.formula-air.com/fr/telechargements](http://www.formula-air.com/fr/telechargements)

## Plans

Notre bibliothèque 2D et 3D est disponible sur simple demande.

## Notices d'instructions

Nos notices d'instructions sont éditées en anglais.

D'autres langues sont disponibles sur demande.

## Matière

### Acier galvanisé

- Acier galvanisé sendzimir. Qualité de couche : ronde DX51 DZ 275 MAC, carrée DX51 D 150 MAC. Épaisseur de couche : 275 g/m<sup>2</sup>. Qualité de tôle / qualité Zin : EN 10142. Tolérance : EN 10143
- Acier galvanisé à chaud : DIN EN ISO 1461.

### Acier peinture poudre

Acier noir peint à l'époxy RAL 7032, épaisseur de couche de peinture de 30 à 60 µm avec une résistance jusqu'à + 80°C. Physiologiquement inoffensif pour les produits alimentaires, conducteur électrostatique.

### Acier inoxydable AISI 304

Acier inoxydable non traité avec une rugosité de surface de 0,25 à 0,3 µm. Acier inoxydable AISI 316 également disponible sur demande.

## Brides

Tous les composants de tuyauteries moyenne & basse pression peuvent être assemblés avec des brides. Ajoutez le prix des brides au composant (nos brides sont répertoriées en page 54). Le prix final et la disponibilité du produit seront confirmés par notre équipe commerciale avant que la commande ne soit passée.

## Disclaimer

Les prix mentionnés sont départ usine, hors TVA et en euros. Les prix peuvent être sujets à modifications sans préavis. Les images des produits dans ce tarif sont des illustrations 3D qui peuvent être légèrement différentes de la réalité.

Merci de consulter notre site pour les conditions de livraison : [www.formula-air.com](http://www.formula-air.com)

\*Bien que toutes les mesures de notre catalogue technique soient aussi précises que possible en fonction des processus de production, certaines variations peuvent survenir au cours de ces mêmes processus. C'est pourquoi une tolérance doit être prise en compte pour tous les calculs de mise en oeuvre de produit. Formula Air ne peut être tenu responsable des écarts éventuels.

## Explication des abréviations utilisées

d - diamètre  
s - épaisseur de matériau  
L - longueur  
H - hauteur

## Tolérances\*

### Bords

Pour les colliers : bord de 6 mm ± 1 mm.  
Pour les brides : bord de 10 mm ± 1 mm.

### Longueurs

Dimensions linéaires : DIN ISO 2768 partie 1, classe de tolérance V.  
Longueurs de tuyauterie : ± 3 mm.

### Dimensions

Diamètre et circularité: DIN EN 10296-1:2004-02.  
Dimensions : EN 1505.  
Cote intérieure : +/- 0 à 4 mm.

### Variations angulaires

Cotes angulaires : DIN ISO 2768 partie 1, classe de tolérance V.  
• Conduite ronde : +/- 0,5 degré par segment  
• Conduite rectangulaire : +/- 2 degrés par segment

### Variations électriques

Selon les guides d'utilisation fournis avec l'équipement.

# Table des matières

<b>1. Tuyauterie basse et moyenne pression</b>	12
<b>1.1 Tuyaux</b>	12
Tuyau soudé au laser   Tuyau télescopique   Tuyau perforé   Tuyau pivotant   Tuyau d'inspection   Portes d'inspection	
<b>1.2 Coudes</b>	18
Coude embouti   Coude segmenté	
<b>1.3 Pièces de dérivation</b>	22
Dérivation   Culotte   Dérivation en T   Dérivation double   Greffe	
<b>1.4 Pièces de transition</b>	26
Cône de réduction   Pièce de transition   Sputnik   Capot d'aspiration   Piège à cales   Prise d'air additionnelle	
<b>1.5 Vannes de régulation et d'arrêt</b>	29
Clapet anti-retour   Clapet à glissière   Pièces détachées   By-pass   Vanne papillon	
<b>1.6 Composants de tuyauterie</b>	39
Chapeau chinois   Solin d'étanchéité   Chapeau Jet   Passage de toit   Sortie murale   Passage de mur   Disque obturateur   Bouche de balayage   Manchon à souder   Grille	
<b>1.7 Atténuation sonore</b>	45
Silencieux	
<b>1.8 Éléments de serrage</b>	49
Colliers   Brides   Accessoires	
<b>2. Tuyauterie nettoyage centralisé</b>	57
<b>2.1 Tuyaux</b>	57
Tuyau soudé laser   Canne suceuse à grain	
<b>2.2 Coudes</b>	58
Coude   Coude flexible   Coude grand rayon	
<b>2.3 Pièces de dérivation</b>	60
Dérivation	
<b>2.4 Pièces de transition</b>	61
Réduction   Culotte	
<b>2.5 Vannes de régulation et de fermeture</b>	62
Clapet à glissière	
<b>2.6 Éléments de serrage et accessoires</b>	63
Raccord   Clapet	
<b>3. Tuyaux flexibles</b>	70
<b>3.1 Flexibles</b>	70
Polyuréthane   Polyester   Autre matériel	
<b>3.2 Éléments de serrage</b>	72
Collier   Manchon	
<b>4. Extraction des fumées</b>	74
<b>4.1 Bras d'extraction &amp; tables d'aspiration</b>	74
Bras d'extraction   Table d'extraction   Mur aspirant	
<b>5. Détecteur d'étincelles</b>	78
<b>5.1 Le système détecte les étincelles</b>	78

# Tuyau soudé laser

(Type AAØ)

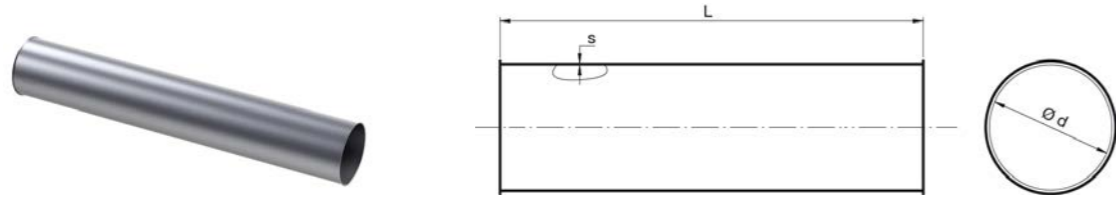

Tuyaux soudés au laser dans le sens de la longueur, fabriqués à partir de tôles laminées, avec bords de 6 mm pour collier de serrage.

d, mm	Galva s, mm	AISI s, mm	L=2.0 m		L=1.5 m			
			Galvanisé		Galvanisé		Acier inoxydable	
			Code	Prix €	Code	Prix €	Code	Prix €
80	0.75	0.6	AAAA000001	• 29.60	-	-	ABAA000001	• 82.40
100	0.75	0.6	AAAA000002	• 32.20	-	-	ABAA000002	• 102.80
120	0.75	0.6	AAAA000003	• 34.90	-	-	ABAA000003	• 123.30
125	0.75	0.6	AAAA000225	• 44.10	-	-	ABAA000054	134.50
140	0.75	0.6	AAAA000004	• 44.90	-	-	ABAA000004	• 145.70
150	0.75	0.6	AAAA000005	• 45.50	-	-	ABAA000005	• 145.70
160	0.75	0.6	AAAA000006	• 47.10	-	-	ABAA000006	• 147.40
180	0.75	0.6	AAAA000007	• 49.50	-	-	ABAA000007	• 165.70
200	0.75	0.8	AAAA000008	• 53.60	-	-	ABAA000008	• 169.60
225	0.75	0.8	AAAA000009	• 62.10	-	-	ABAA000009	• 212.10
250	0.75	0.8	AAAA000010	• 66.00	-	-	ABAA000010	• 212.10
275	0.75	0.8	AAAA000011	• 69.90	-	-	ABAA000011	• 254.30
280	0.75	0.8	AAAA000226	• 86.40	-	-	ABAA000055	254.30
300	0.75	0.8	AAAA000012	• 70.30	-	-	ABAA000012	• 254.30
315	0.88	0.8	AAAA000013	• 110.10	-	-	ABAA000013	267.20
350	0.88	0.8	AAAA000014	• 114.90	-	-	ABAA000014	297.00
400	0.88	0.8	AAAA000015	• 120.90	-	-	ABAA000015	339.50
450	0.88	0.8	AAAA000016	• 145.20	-	-	ABAA000016	381.70
500	0.88	0.8	-	-	AAAA000017	• 130.00	ABAA000017	438.70
550	1.00	-	-	-	AAAA000018	• 156.60	-	-
600	1.00	-	-	-	AAAA000019	• 169.90	-	-
630	1.00	-	-	-	AAAA000020	177.60	-	-
650	1.00	-	-	-	AAAA000021	181.70	-	-
700	1.00	-	-	-	AAAA000106	236.70	-	-
750	1.00	-	-	-	AAAA000107	266.20	-	-
800	1.00	-	-	-	AAAA000108	276.00	-	-
850	1.00	-	-	-	AAAA000109	379.00	-	-
900	1.00	-	-	-	AAAA000110	422.50	-	-
950	1.25	-	-	-	AAAA000111	555.00	-	-
1000	1.25	-	-	-	AAAA000112	640.60	-	-

• articles en stock Pour des longueurs de 2.0 m et un diamètre de 500 mm ou plus, les tuyaux sont composés de deux longueurs de 1.0 m agrafés

Options pour les tuyaux :

- Autres types de bords
- Autres longueurs
- Autres diamètres
- Épaisseur de tôle jusqu'à 3 mm, selon la longueur et le diamètre

d, mm	L=1.0 m				L=0.5 m			
	Galvanisé		Acier inoxydable		Galvanisé		Acier inoxydable	
	Code	Prix €	Code	Prix €	Code	Prix €	Code	Prix €
80	AAAA000029	• 20.00	ABAA000018	• 60.20	AAAA000057	• 17.40	ABAA000035	55.10
100	AAAA000030	• 21.20	ABAA000019	• 68.70	AAAA000058	• 17.70	ABAA000036	58.20
120	AAAA000031	• 21.80	ABAA000020	• 82.40	AAAA000059	• 18.80	ABAA000037	• 53.30
125	AAAA000227	• 23.50	ABAA000056	83.10	AAAA000229	• 20.00	ABAA000052	84.20
140	AAAA000032	• 25.00	ABAA000021	• 97.10	AAAA000060	• 20.60	ABAA000038	85.60
150	AAAA000033	• 25.30	ABAA000022	• 97.10	AAAA000061	• 21.20	ABAA000039	87.40
160	AAAA000034	• 25.40	ABAA000023	• 98.20	AAAA000062	• 22.20	ABAA000040	89.10
180	AAAA000035	• 27.70	ABAA000024	• 110.30	AAAA000063	• 22.90	ABAA000041	• 92.00
200	AAAA000036	• 29.40	ABAA000025	• 113.10	AAAA000064	• 23.70	ABAA000042	• 92.80
225	AAAA000037	• 33.90	ABAA000026	• 127.10	AAAA000065	• 25.80	ABAA000043	96.10
250	AAAA000038	• 35.70	ABAA000027	• 141.20	AAAA000066	• 27.80	ABAA000044	• 97.80
275	AAAA000039	• 42.40	ABAA000028	• 169.60	AAAA000067	• 29.50	ABAA000045	111.60
280	AAAA000228	• 59.40	ABAA000057	169.60	AAAA000230	• 46.40	ABAA000053	112.60
300	AAAA000040	• 38.80	ABAA000029	• 169.60	AAAA000068	• 32.40	ABAA000046	115.70
315	AAAA000041	• 59.70	ABAA000030	• 178.30	AAAA000069	• 51.60	ABAA000047	118.20
350	AAAA000042	• 64.10	ABAA000031	• 198.00	AAAA000070	• 51.90	ABAA000048	124.20
400	AAAA000043	• 70.70	ABAA000032	• 226.10	AAAA000071	• 56.20	ABAA000049	• 190.50
450	AAAA000044	• 82.30	ABAA000033	• 254.50	AAAA000072	• 65.10	ABAA000050	140.70
500	AAAA000045	• 94.00	ABAA000034	293.40	AAAA000073	• 67.20	ABAA000051	148.90
550	AAAA000046	• 110.60	-	-	AAAA000074	• 76.20	-	-
600	AAAA000047	• 122.30	-	-	AAAA000075	• 83.50	-	-
630	AAAA000048	133.80	-	-	AAAA000076	93.10	-	-
650	AAAA000049	136.50	-	-	AAAA000077	95.80	-	-
700	AAAA000134	188.50	-	-	AAAA000162	141.40	-	-
750	AAAA000135	200.20	-	-	AAAA000163	144.60	-	-
800	AAAA000136	208.70	-	-	AAAA000164	147.90	-	-
850	AAAA000137	319.00	-	-	AAAA000165	261.00	-	-
900	AAAA000138	359.90	-	-	AAAA000166	297.50	-	-
950	AAAA000139	472.50	-	-	AAAA000167	390.10	-	-
1000	AAAA000140	588.50	-	-	AAAA000168	467.00	-	-

• articles en stock

## Tuyau télescopique

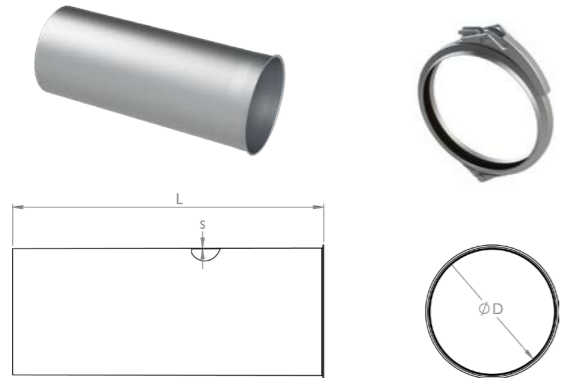

- Soudés à l'aide d'une soudeuse à point pour une utilisation dans des systèmes de surpression, de sous-pression et sans pression.
- Assemblés en combinaison avec une bague à verrouillage rapide (GAAS ou GBAS).
- La longueur de régulation est de +20 mm à 450 mm.

L=0.5 m						
d, mm	Galvanisé			Acier inoxydable		
	s, mm	Code	Prix €	s, mm	Code	Prix €
80	0.75	AAAB000001	36.70	0.8	ABAB000001	90.30
100	0.75	AAAB000002	36.70	0.8	ABAB000002	95.60
120	0.75	AAAB000003	37.90	0.8	ABAB000003	95.60
125	0.75	AAAB000021	42.70	-	-	-
140	0.75	AAAB000004	47.40	-	-	-
150	0.75	AAAB000005	47.80	0.8	ABAB000004	107.20
160	0.75	AAAB000006	48.80	0.8	ABAB000005	115.60
180	0.75	AAAB000007	48.80	0.8	ABAB000006	119.90
200	0.75	AAAB000008	52.60	0.8	ABAB000007	133.70
225	0.75	AAAB000009	56.60	-	-	-
250	0.75	AAAB000010	63.50	0.8	ABAB000008	158.20
275	0.75	AAAB000011	66.10	-	-	-
280	0.75	AAAB000022	67.90	-	-	-
300	0.75	AAAB000012	69.80	-	-	-
315	0.75	AAAB000013	74.40	-	-	-
350	0.75	AAAB000014	82.40	-	-	-
400	0.88	AAAB000015	90.90	-	-	-
450	0.88	AAAB000016	95.00	-	-	-
500	0.88	AAAB000017	103.40	-	-	-
550	0.88	AAAB000018	107.80	-	-	-
600	0.88	AAAB000019	119.40	-	-	-
630	0.88	AAAB000020	134.80	-	-	-

• articles en stock

## Tuyau perforé

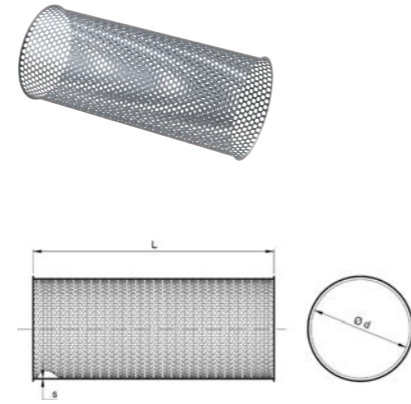

- Les tuyaux perforés sont réalisés à partir de tôle avec 33% de perforation.
- Acier galvanisé sendzimir avec trous de 3 mm tous les 5 mm.

d, mm	s, mm	L=1.0 m	
		Galvanisé	
		Code	Prix €
80	1.00	AAAD000001	45.20
100	1.00	AAAD000002	50.20
120	1.00	AAAD000003	55.30
125	1.00	AAAD000021	57.80
140	1.00	AAAD000004	60.30
150	1.00	AAAD000005	65.30
160	1.00	AAAD000006	81.50
180	1.00	AAAD000007	81.50
200	1.00	AAAD000008	81.50
225	1.00	AAAD000009	95.40
250	1.00	AAAD000010	105.40
275	1.00	AAAD000011	115.50
280	1.00	AAAD000022	120.50
300	1.00	AAAD000012	125.50
315	1.00	AAAD000013	135.60
350	1.00	AAAD000014	150.60
400	1.00	AAAD000015	175.70
450	1.00	AAAD000016	195.80
500	1.00	AAAD000017	215.90
550	1.00	AAAD000018	236.00
600	1.00	AAAD000019	273.60
630	1.00	AAAD000020	286.50

## Tuyau pivotant (Type AASØ)

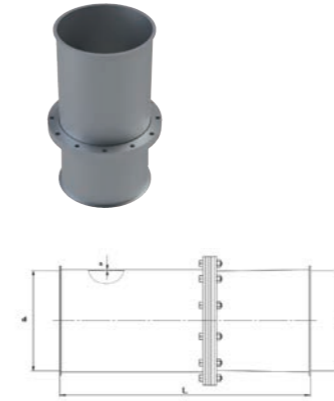

- Les tuyaux pivotants sont composés d'un tuyau inséré dans un autre et maintenu en place sur des roulements pincés entre brides.
- Conçu pour être utilisé dans des situations nécessitant beaucoup de mouvements.

d, mm	s, mm	L=0.5 m			
		Galvanisé		Peinture poudre RAL 7032	
		Code	Prix €	Code	Prix €
150	2.00	AAAH000001	382.00	-	-
160	2.00	AAAH000002	382.00	BAAJ000001	500.00
180	2.00	-	-	BAAJ000002	532.00
200	2.00	AAAH000003	409.40	BAAJ000003	564.00
250	2.00	AAAH000004	464.20	BAAJ000004	628.00
300	2.00	AAAH000005	519.00	BAAJ000005	693.00

• articles en stock

## Tuyau d'inspection (Type AA05Ø-I)

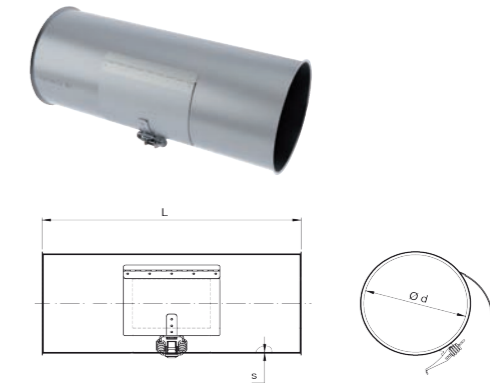

- Les tuyaux d'inspection sont en tôle laminée, y compris le mécanisme de verrouillage et la charnière.
- La porte d'inspection est toujours produite avec une plaque intérieure pour une surface intérieure lisse du tuyau.

L=0.5 m						
d, mm	Galvanisé			Acier inoxydable		
	s, mm	Code	Prix €	s, mm	Code	Prix €
80	0.75	AAAC000001	98.10	0.6	ABAC000001	179.00
100	0.75	AAAC000002	98.10	0.6	ABAC000002	179.00
120	0.75	AAAC000003	98.10	0.6	ABAC000003	179.00
125	0.75	AAAC000021	98.10	-	-	-
140	0.75	AAAC000004	98.10	0,6	ABAC000004	184.80
150	0.75	AAAC000005	98.10	0.6	ABAC000005	184.80
160	0.75	AAAC000006	98.10	0.6	ABAC000006	190.50
180	0.75	AAAC000007	98.10	0.6	ABAC000007	202.10
200	0.75	AAAC000008	98.10	0.8	ABAC000008	207.80
225	0.75	AAAC000009	103.20	0.8	ABAC000009	219.40
250	0.75	AAAC000010	103.20	0.8	ABAC000010	230.90
275	0.75	AAAC000011	108.40	0.8	ABAC000011	254.00
280	0.75	AAAC000022	108.40	-	-	-
300	0.75	AAAC000012	113.50	0.8	ABAC000012	254.00
315	0.75	AAAC000013	113.50	0.8	ABAC000013	259.80
350	0.75	AAAC000014	118.70	0.8	ABAC000014	277.70
400	0.88	AAAC000015	123.80	0.8	ABAC000015	300.20
450	0.88	AAAC000016	129.00	0.8	ABAC000016	323.30
500	0.88	AAAC000017	134.20	0.8	ABAC000017	346.40
550	0.88	AAAC000018	139.30	-	-	-
600	0.88	AAAC000019	144.50	-	-	-
630	0.88	AAAC000020	149.60	-	-	-



## Portes d'inspection 'D'

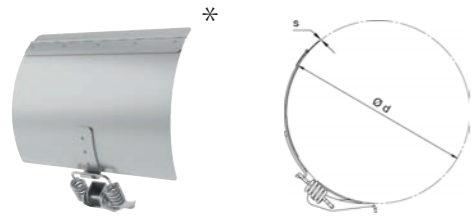

Portes d'inspection type 'D' avec mécanisme de verrouillage et pouvant être appliquées sur un tuyau existant.

## Portes d'inspection 'NFX'

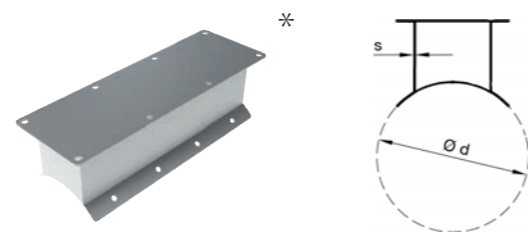

Les portes d'inspection type 'NFX' sont réalisées en accord avec la norme NFX44-052 et peuvent être appliquées sur un tuyau existant.

## Portes d'inspection 'M'



- Les portes d'inspection type 'M' peuvent être facilement appliquées sur un tuyau existant.
- Le capot est complètement démontable et reste hermétique après une utilisation fréquente.

d, mm	s, mm	Galvanisé	
		Code	Prix €
80	0.88	AAAE000001	40.80
100	0.88	AAAE000002	40.80
120	0.88	AAAE000003	40.80
125	0.88	AAAE000029	40.80
140	0.88	AAAE000004	40.80
150	0.88	AAAE000005	40.80
160	0.88	AAAE000006	40.80
180	0.88	AAAE000007	40.80
200	0.88	AAAE000008	40.80
225	0.88	AAAE000009	40.80
250	0.88	AAAE000010	40.80
275	0.88	AAAE000011	63.30
280	0.88	AAAE000030	63.30
300	0.88	AAAE000012	63.30
315	0.88	AAAE000013	63.30
350	0.88	AAAE000014	63.30
400	0.88	AAAE000015	63.30
450	0.88	AAAE000016	63.30
500	0.88	AAAE000017	63.30
550	0.88	AAAE000018	63.30
600	0.88	AAAE000019	63.30
630	0.88	AAAE000020	63.30
650	0.88	AAAE000021	63.30
700	0.88	AAAE000022	63.30
750	0.88	AAAE000023	63.30
800	0.88	AAAE000024	63.30
850	0.88	AAAE000025	63.30
900	0.88	AAAE000026	63.30
950	0.88	AAAE000027	63.30
1000	0.88	AAAE000028	63.30

d, mm	s, mm	Galvanisé	
		Code	Prix €
80	-	-	-
100	-	-	-
120	1.50	AAAF000001	283.80
125	1.50	AAAF000001	283.80
140	1.50	AAAF000004	• 283.80
150	1.50	AAAF000004	• 283.80
160	1.50	AAAF000004	• 283.80
180	1.50	AAAF000005	283.80
200	1.50	AAAF000006	• 283.80
225	1.50	AAAF000007	283.80
250	1.50	AAAF000008	• 283.80
275	1.50	AAAF000008	• 283.80
280	1.50	AAAF000008	• 283.80
300	1.50	AAAF000010	• 283.80
315	1.50	AAAF000010	• 283.80
350	1.50	AAAF000012	• 283.80
400	1.50	AAAF000013	• 283.80
450	1.50	AAAF000014	• 283.80
500	1.50	AAAF000015	• 283.80
550	1.50	AAAF000016	• 283.80
600	1.50	AAAF000017	• 283.80
630	1.50	AAAF000017	• 283.80
650	1.50	AAAF000017	• 283.80
700	1.50	AAAF000020	• 283.80
750	1.50	AAAF000020	• 283.80
800	1.50	AAAF000022	• 283.80
850	1.50	AAAF000023	283.80
900	1.50	AAAF000024	• 283.80
950	1.50	AAAF000024	• 283.80
1000	1.50	AAAF000024	• 283.80

d, mm	s, mm	Galvanisé	
		Code	Prix €
80	1.00	AAAG000017	• 52.40
100	1.00	AAAG000018	• 52.40
120	1.00	AAAG000019	• 52.40
125	1.00	AAAG000019	• 52.40
140	1.00	AAAG000002	• 56.80
150	1.00	AAAG000002	• 56.80
160	1.00	AAAG000003	• 56.80
180	1.00	AAAG000003	• 56.80
200	1.00	AAAG000004	• 56.80
225	1.00	AAAG000004	• 56.80
250	1.00	AAAG000005	• 82.10
275	1.00	AAAG000006	• 82.10
280	1.00	AAAG000006	• 82.10
300	1.00	AAAG000006	• 82.10
315	1.00	AAAG000007	• 82.10
350	1.00	AAAG000008	• 82.10
400	1.00	AAAG000009	• 115.30
450	1.00	AAAG000010	• 115.30
500	1.00	AAAG000011	• 115.30
550	1.00	AAAG000012	• 115.30
600	1.00	AAAG000013	115.30
630	1.00	AAAG000014	115.30
650	1.00	AAAG000015	• 115.30
700	1.00	AAAG000016	• 115.30

• articles en stock \* montage par Formula Air € 49,- veuillez préciser le diamètre du tuyau lors de la commande

• articles en stock veuillez préciser le diamètre du tuyau lors de la commande

# Coude embouti | Coude segmenté

(Type AB\_Ø)

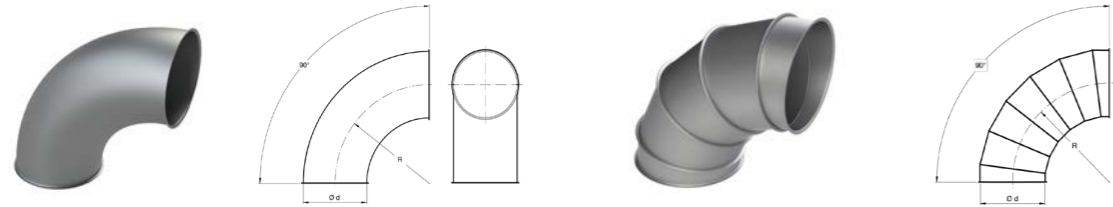

- R=1,5D.
- Les coudes conviennent au transport de déchets, tels que la poussière et les copeaux, ainsi que pour le transport de grains, etc.
- Options pour coudes segmentés : autres diamètres, épaisseurs de tôle, rayons (R=D, R=2D, R=3D, R=4D, R=5D).

d, mm	90°				60°			
	Galvanisé		Galvanisé		Galvanisé		Galvanisé	
	Embouti	Segmenté	Embouti	Segmenté	Embouti	Segmenté	Embouti	Segmenté
	Code	Prix €	Code	Prix €	Code	Prix €	Code	Prix €
80	AABA000001	16.30	-	-	AABA000029	14.70	-	-
100	AABA000002	18.00	-	-	AABA000030	16.10	-	-
120	AABA000003	19.10	-	-	AABA000031	17.90	-	-
125	AABA000141	30.00	-	-	AABA000143	26.10	-	-
140	AABA000004	30.30	-	-	AABA000032	26.50	-	-
150	AABA000005	32.00	-	-	AABA000033	29.20	-	-
160	AABA000006	43.90	-	-	AABA000034	43.60	-	-
180	AABA000007	62.40	-	-	AABA000035	58.00	-	-
200	AABA000008	67.30	-	-	AABA000036	61.50	-	-
225	AABA000009	100.50	-	-	AABA000037	91.00	-	-
250	AABA000010	110.50	-	-	AABA000038	100.10	-	-
275	AABA000011	121.20	-	-	AABA000039	115.50	-	-
280	-	-	AABA000142	120.10	-	-	AABA000144	91.70
300	AABA000012	133.30	-	-	AABA000040	127.10	-	-
315	-	-	AABA000013	188.50	-	-	AABA000041	178.40
350	-	-	AABA000014	205.20	-	-	AABA000042	189.60
400	-	-	AABA000015	221.80	-	-	AABA000043	200.70
450	-	-	AABA000016	238.40	-	-	AABA000044	211.90
500	-	-	AABA000017	299.30	-	-	AABA000045	245.20
550	-	-	AABA000018	324.00	-	-	AABA000046	257.90
600	-	-	AABA000019	383.50	-	-	AABA000047	304.20
630	-	-	AABA000020	423.20	-	-	AABA000048	310.80
650	-	-	AABA000021	443.00	-	-	AABA000049	343.80
700	-	-	AABA000151	537.60	-	-	AABA000158	425.20
750	-	-	AABA000152	597.20	-	-	AABA000159	465.00
800	-	-	AABA000153	670.60	-	-	AABA000160	525.10
850	-	-	AABA000154	737.10	-	-	AABA000161	565.20
900	-	-	AABA000155	803.20	-	-	AABA000162	618.10
950	-	-	AABA000156	916.30	-	-	AABA000163	784.10
1000	-	-	AABA000157	982.40	-	-	AABA000164	856.80

• articles en stock

Multiplicateur à utiliser pour le calcul d'autres rayons de coudes segmentés galvanisé :

Ø125 - Ø200

R=1D: 1,5D Prix x 2,2  
R=2D: 1,5D Prix x 2,8  
R=3D: 1,5D Prix x 3,2

Ø225 - Ø450

R=1D: 1,5D Prix x 1,5  
R=2D: 1,5D Prix x 2,0  
R=3D: 1,5D Prix x 2,6

Ø500 - Ø1000

R=1D: 1,5D Prix x 1,2  
R=2D: 1,5D Prix x 1,7  
R=3D: 1,5D Prix x 2,2

d, mm	45°				30°				15°	
	Galvanisé		Galvanisé		Galvanisé		Galvanisé		Galvanisé	
	Embouti	Segmenté	Embouti	Segmenté	Embouti	Segmenté	Embouti	Segmenté	Code	Prix €
	Code	Prix €	Code	Prix €	Code	Prix €	Code	Prix €	Code	Prix €
80	AABA000057	14.40	-	-	AABA000085	13.60	-	-	AABA000113	14.00
100	AABA000058	15.80	-	-	AABA000086	14.90	-	-	AABA000114	14.60
120	AABA000059	16.80	-	-	AABA000087	15.80	-	-	AABA000115	18.30
125	AABA000145	20.10	-	-	AABA000147	16.80	-	-	AABA000149	19.10
140	AABA000060	23.00	-	-	AABA000088	17.10	-	-	AABA000116	19.30
150	AABA000061	26.00	-	-	AABA000089	18.80	-	-	AABA000117	19.30
160	AABA000062	32.50	-	-	AABA000090	27.60	-	-	AABA000118	19.80
180	AABA000063	42.50	-	-	AABA000091	32.50	-	-	AABA000119	27.50
200	AABA000064	43.90	-	-	AABA000092	35.20	-	-	AABA000120	30.30
225	AABA000065	65.30	-	-	AABA000093	50.90	-	-	AABA000121	42.80
250	AABA000066	71.90	-	-	AABA000094	56.00	-	-	AABA000122	49.20
275	AABA000067	75.10	-	-	AABA000095	60.00	-	-	AABA000123	49.90
280	-	-	AABA000146	60.60	-	-	AABA000148	48.50	AABA000150	52.10
300	AABA000068	82.60	-	-	AABA000096	66.00	-	-	AABA000124	53.50
315	-	-	AABA000069	101.20	-	-	AABA000097	78.60	AABA000125	53.70
350	-	-	AABA000070	108.00	-	-	AABA000098	80.20	AABA000126	54.80
400	-	-	AABA000071	114.50	-	-	AABA000099	81.30	AABA000127	55.60
450	-	-	AABA000072	138.90	-	-	AABA000100	91.30	AABA000128	57.00
500	-	-	AABA000073	196.00	-	-	AABA000101	132.30	AABA000129	81.00
550	-	-	AABA000074	198.40	-	-	AABA000102	145.50	AABA000130	98.50
600	-	-	AABA000075	231.40	-	-	AABA000103	171.90	AABA000131	123.40
630	-	-	AABA000076	257.90	-	-	AABA000104	191.80	AABA000132	129.80
650	-	-	AABA000077	277.70	-	-	AABA000105	211.60	AABA000133	143.30
700	-	-	AABA000165	339.20	-	-	AABA000172	273.10	AABA000179	158.60
750	-	-	AABA000166	385.70	-	-	AABA000173	299.70	AABA000180	179.30
800	-	-	AABA000167	425.90	-	-	AABA000174	346.60	AABA000181	200.50
850	-	-	AABA000168	479.20	-	-	AABA000175	393.30	AABA000182	229.70
900	-	-	AABA000169	525.50	-	-	AABA000176	432.90	AABA000183	245.70
950	-	-	AABA000170	605.60	-	-	AABA000177	486.60	AABA000184	291.30
1000	-	-	AABA000171	645.20	-	-	AABA000178	519.60	AABA000185	320.50

• articles en stock

# Coude segmenté (AISI 304)

(Type AB\_Ø)

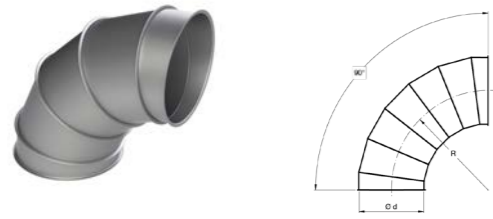

- R=1,5D
- Acier inoxydable AISI 304
- Les coudes conviennent au transport de déchets, tels que la poussière et les copeaux, ainsi que pour le transport de grains, etc.

d, mm	90°		60°		45°		30°		15°	
	Acier inoxydable		Acier inoxydable		Acier inoxydable		Acier inoxydable		Acier inoxydable	
	Code	Prix €	Code	Prix €	Code	Prix €	Code	Prix €	Code	Prix €
80	-	-	-	-	-	-	-	-	ABBA000065	20.20
100	-	-	-	-	-	-	-	-	ABBA000066	21.10
120	-	-	-	-	-	-	-	-	ABBA000067	27.70
125	-	-	-	-	-	-	-	-	-	-
140	ABBA000004	92.10	ABBA000019	81.80	ABBA000036	52.70	ABBA000051	51.00	ABBA000068	27.90
150	ABBA000005	94.90	ABBA000020	87.60	ABBA000037	57.60	ABBA000052	54.00	ABBA000069	27.90
160	ABBA000006	101.50	ABBA000021	92.10	ABBA000038	62.00	ABBA000053	58.40	ABBA000070	28.70
180	ABBA000007	122.70	ABBA000022	113.80	ABBA000039	65.80	ABBA000054	62.90	ABBA000071	39.80
200	ABBA000008	146.20	ABBA000023	138.70	ABBA000040	68.60	ABBA000055	65.80	ABBA000072	44.00
225	ABBA000009	211.10	ABBA000024	193.50	ABBA000041	88.50	ABBA000056	78.80	ABBA000073	62.00
250	ABBA000010	259.20	ABBA000025	246.50	ABBA000042	108.70	ABBA000057	100.80	ABBA000074	71.30
275	ABBA000011	284.40	ABBA000026	278.10	ABBA000043	145.40	ABBA000058	114.30	ABBA000075	72.40
280	ABBA000082	308.20	ABBA000083	294.30	ABBA000084	161.60	ABBA000085	124.70	ABBA000086	75.50
300	ABBA000012	345.10	ABBA000027	323.60	ABBA000044	175.10	ABBA000059	143.70	ABBA000076	77.50
315	ABBA000013	345.10	ABBA000028	323.60	ABBA000045	175.10	ABBA000060	143.70	ABBA000077	77.90
350	ABBA000014	395.50	ABBA000029	350.10	ABBA000046	195.70	ABBA000061	161.20	ABBA000078	79.50
400	ABBA000015	444.70	ABBA000030	365.60	ABBA000047	249.10	ABBA000062	183.90	ABBA000079	80.60
450	ABBA000016	533.70	ABBA000031	397.30	ABBA000048	302.40	ABBA000063	213.50	ABBA000080	82.70
500	ABBA000017	711.60	ABBA000032	504.00	ABBA000049	397.30	ABBA000064	284.70	ABBA000081	117.50

• articles en stock

• articles en stock

# Dérivation

(Type AEB5)

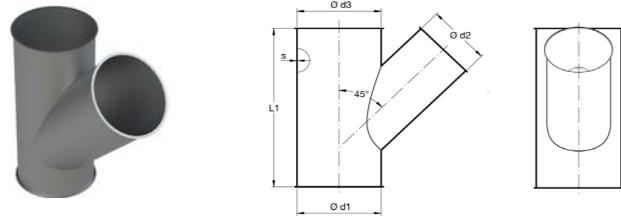

- Les dérivation à 45 ° sont réalisées à partir d'une branche soudée par points. Elles sont ensuite soudées longitudinalement par points.
- Toutes nos dérivation sont fabriquées de sorte à pouvoir utiliser tous les types de colliers au moment de l'assemblage.

d1, mm	d2, mm	d3, ** mm	L1, mm	45°					
				Galvanisé			Acier inoxydable		
				s, mm	Code*	Prix €	s, mm	Code*	Prix €
80	80	80	300	0.88	AACA	58.50	0.8	ABCA	133.90
100	80 - 100	80-100	300	0.88	AACA	58.50	0.8	ABCA	133.90
120	80 - 100	80-120	300	0.88	AACA	60.70	0.8	ABCA	149.50
	120		350	0.88	AACA	63.50	0.8	ABCA	156.50
125	80 - 100	80-125	300	0.88	AACA	53.80	0.8	ABCA	149.50
	120 - 125		350	0.88	AACA	56.60	0.8	ABCA	156.50
140	80 - 100	80-140	300	0.88	AACA	65.10	0.8	ABCA	164.60
	120 - 140		350	0.88	AACA	68.50	0.8	ABCA	172.30
150	80 - 100	80-150	300	0.88	AACA	70.40	0.8	ABCA	179.40
	120 - 140		350	0.88	AACA	73.20	0.8	ABCA	188.30
	150		400	0.88	AACA	75.60	0.8	ABCA	197.10
160	80 - 100	80-160	300	0.88	AACA	73.20	0.8	ABCA	187.70
	120 - 140		350	0.88	AACA	75.20	0.8	ABCA	197.00
	150 - 160		400	0.88	AACA	78.30	0.8	ABCA	206.20
180	80-100	100-180	300	0.88	AACA	79.30	0.8	ABCA	211.10
	120-140		350	0.88	AACA	82.90	0.8	ABCA	221.70
	150-180		400	0.88	AACA	86.80	0.8	ABCA	232.00
200	80-100	100-200	300	0.88	AACA	75.30	0.8	ABCA	196.80
	120-140		350	0.88	AACA	78.90	0.8	ABCA	208.10
	150-180		400	0.88	AACA	81.60	0.8	ABCA	219.50
	200		450	0.88	AACA	90.10	0.8	ABCA	241.40
225	80-100	125-225	300	0.88	AACA	79.70	0.8	ABCA	211.90
	120-140		350	0.88	AACA	83.60	0.8	ABCA	223.30
	150-180		400	0.88	AACA	87.40	0.8	ABCA	234.70
	200		450	0.88	AACA	92.20	0.8	ABCA	246.00
	225		500	0.88	AACA	92.40	0.8	ABCA	256.50
250	80-100	125-250	300	0.88	AACA	87.40	0.8	ABCA	234.60
	120-140		350	0.88	AACA	96.50	0.8	ABCA	257.30
	150-180		400	0.88	AACA	104.90	0.8	ABCA	280.00
	200		450	0.88	AACA	108.70	0.8	ABCA	302.70
	225-250		500	0.88	AACA	110.30	0.8	ABCA	324.30
275	80-100	140-275	300	0.88	AACA	96.50	0.8	ABCA	257.30
	120-140		350	0.88	AACA	103.60	0.8	ABCA	274.70
	150-180		400	0.88	AACA	104.80	0.8	ABCA	292.10
	200		450	0.88	AACA	111.40	0.8	ABCA	309.50
	225-250		500	0.88	AACA	117.70	0.8	ABCA	326.90
275	600	0.88	AACA	118.60	0.8	ABCA	343.20		

\* code complet du produit et informations sur le stock disponibles sur demande  
 \*\* Ød2 ne peut pas être supérieur à Ød3

autres dérivation, exécutions de bords et / ou combinaisons de diamètres possibles sur demande

d1, mm	d2, mm	d3**, mm	L1, mm	Galvanisé			Acier inoxydable		
				s, mm	Code*	Prix €	s, mm	Code*	Prix €
280	80-100	140-280	300	0.88	AACA	95.60	0.8	ABCA	264.90
	120-140		350	0.88	AACA	105.00	0.8	ABCA	282.30
	150-180		400	0.88	AACA	111.60	0.8	ABCA	299.70
	200		450	0.88	AACA	118.70	0.8	ABCA	317.10
	225-250		500	0.88	AACA	120.80	0.8	ABCA	334.50
	275-280		600	0.88	AACA	126.90	0.8	ABCA	350.70
300	80-100	150-300	300	0.88	AACA	102.80	0.8	ABCA	272.40
	120-140		350	0.88	AACA	107.60	0.8	ABCA	285.70
	150-180		400	0.88	AACA	112.90	0.8	ABCA	298.90
	200		450	0.88	AACA	125.60	0.8	ABCA	339.20
	225-250		500	0.88	AACA	136.20	0.8	ABCA	379.50
	275-300		600	0.88	AACA	150.70	0.8	ABCA	418.60
315	80-100	160-315	300	0.88	AACA	119.90	0.8	ABCA	332.90
	120-140		350	0.88	AACA	135.90	0.8	ABCA	363.00
	150-180		400	0.88	AACA	141.10	0.8	ABCA	393.10
	200		450	0.88	AACA	152.40	0.8	ABCA	423.20
	225-250		500	0.88	AACA	163.20	0.8	ABCA	453.30
	275-315		600	0.88	AACA	172.40	0.8	ABCA	478.90
350	80-100	180-350	300	0.88	AACA	146.20	0.8	ABCA	401.00
	120-140		350	0.88	AACA	157.90	0.8	ABCA	422.50
	150-180		400	0.88	AACA	165.40	0.8	ABCA	443.90
	200		450	0.88	AACA	173.40	0.8	ABCA	465.40
	225-250		500	0.88	AACA	174.70	0.8	ABCA	486.80
	275-315		600	0.88	AACA	184.60	0.8	ABCA	508.30
400	350	225-400	700	0.88	AACA	190.10	0.8	ABCA	527.90
	80-100		300	0.88	AACA	166.60	0.8	ABCA	465.30
	120-140		350	0.88	AACA	185.60	0.8	ABCA	488.50
	150-180		400	0.88	AACA	187.30	0.8	ABCA	511.80
	200		450	0.88	AACA	200.20	0.8	ABCA	535.00
	225-250		500	0.88	AACA	200.30	0.8	ABCA	558.20
450	275-315	275-450	600	0.88	AACA	208.70	0.8	ABCA	581.40
	350		700	0.88	AACA	217.70	0.8	ABCA	604.60
	400		800	0.88	AACA	225.40	0.8	ABCA	626.00
	80-100		300	0.88	AACA	195.10	0.8	ABCA	544.80
	120-140		350	0.88	AACA	205.50	0.8	ABCA	570.80
	150-180		400	0.88	AACA	214.90	0.8	ABCA	596.80
500	200	275-500	450	0.88	AACA	224.30	0.8	ABCA	622.90
	225-250		500	0.88	AACA	232.90	0.8	ABCA	648.90
	275-315		600	0.88	AACA	243.00	0.8	ABCA	675.00
	350		700	0.88	AACA	252.40	0.8	ABCA	701.00
	400		800	0.88	AACA	261.80	0.8	ABCA	727.00
	450		950	0.88	AACA	289.60	0.8	ABCA	776.80
550	80-100	275-550	300	0.88	AACA	253.40	0.8	ABCA	703.70
	120-140		350	0.88	AACA	263.00	0.8	ABCA	730.50
	150-180		400	0.88	AACA	272.70	0.8	ABCA	757.50
	200		450	0.88	AACA	282.40	0.8	ABCA	784.40
	225-250		500	0.88	AACA	292.10	0.8	ABCA	811.20
	275-315		600	0.88	AACA	300.80	0.8	ABCA	838.20
	350		700	0.88	AACA	311.50	0.8	ABCA	865.10
	400		800	0.88	AACA	321.10	0.8	ABCA	891.90
450-500	950	0.88	AACA	343.40	0.8	ABCA	943.50		
550	550	550	1050	0.88	AACA	381.20	0.8	-	-
600	600	600	1150	0.88	AACA	472.40	0.8	-	-
630	630	630	1150	0.88	AACA	484.60	0.8	-	-
650	650	650	1150	0.88	AACA	515.90	0.8	-	-
700	700	700	1300	0.88	AACA	730.30	0.8	-	-
750	750	750	1300	0.88	AACA	736.40	0.8	-	-
800	800	800	1450	0.88	AACA	785.00	0.8	-	-
850	850	850	1450	0.88	AACA	905.90	0.8	-	-
900	900	900	1650	0.88	AACA	1,150.00	0.8	-	-
950	950	950	1700	0.88	AACA	1,655.00	0.8	-	-
1000	1000	1000	1800	0.88	AACA	2,309.20	0.8	-	-

\* code complet du produit et informations sur le stock disponibles sur demande  
 \*\* Ød2 ne peut pas être supérieur à Ød3

Les prix des dérivation du Ø550 au Ø1000 sont valables pour celles dont la différence entre Ød1 et Ød3 est inférieure à 250 mm

## Dérivation en T (Type AEB9)

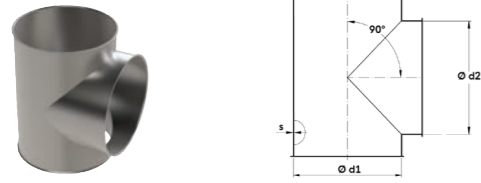

- Dérivation en T soudée par points à 90°
- Peut être fabriquée avec différents diamètres, mais le Ød2 doit être inférieur ou égal au Ød1.

d1/ d2, mm	90°					
	Galvanisé			Acier inoxydable		
	s, mm	Code	Prix €	s, mm	Code	Prix €
80	0.88	AACB000001	48.80	0.8	ABCB000001	88.20
100	0.88	AACB000002	48.80	0.8	ABCB000002	93.60
120	0.88	AACB000003	55.20	0.8	ABCB000003	96.50
125	0.88	AACB000029	58.00	0.8	ABCB000018	97.50
140	0.88	AACB000004	70.30	0.8	ABCB000004	101.90
150	0.88	AACB000005	71.70	0.8	ABCB000005	103.90
160	0.88	AACB000006	74.60	0.8	ABCB000006	108.10
180	0.88	AACB000007	77.40	0.8	ABCB000007	118.00
200	0.88	AACB000008	91.80	0.8	ABCB000008	133.00
225	0.88	AACB000009	96.10	0.8	ABCB000009	170.90
250	0.88	AACB000010	106.10	0.8	ABCB000010	185.40
275	0.88	AACB000011	119.70	0.8	ABCB000011	233.60
280	0.88	AACB000030	125.70	0.8	ABCB000019	233.60
300	0.88	AACB000012	132.60	0.8	ABCB000012	230.30
315	0.88	AACB000013	141.20	0.8	ABCB000013	255.60
350	0.88	AACB000014	141.20	0.8	ABCB000014	280.80
400	0.88	AACB000015	176.60	0.8	ABCB000015	373.50
450	0.88	AACB000016	238.30	0.8	ABCB000016	466.20
500	0.88	AACB000017	264.80	0.8	ABCB000017	539.20
550	0.88	AACB000018	300.10	-	-	-
600	0.88	AACB000019	353.10	-	-	-
630	0.88	AACB000020	411.20	-	-	-
650	0.88	AACB000021	468.50	-	-	-
700	0.88	AACB000031	498.20	-	-	-
750	0.88	AACB000032	634.30	-	-	-
800	0.88	AACB000033	942.60	-	-	-
850	0.88	AACB000034	985.20	-	-	-
900	0.88	AACB000035	1042.50	-	-	-
950	0.88	AACB000036	1070.30	-	-	-
1000	0.88	AACB000037	1141.90	-	-	-

• articles en stock

## Dérivation double (Type AED5)

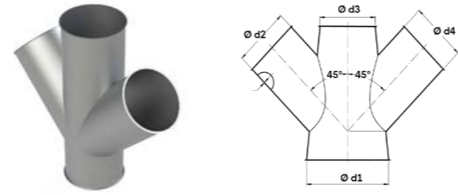

- Dérivation double soudée par points à 45°
- Les Ød2 et Ød4 peuvent être obtenus avec différents diamètres. La différence maxi. entre Ød1 et Ød3 est 200 mm.

d1, mm	s, mm	45°	
		Galvanisé	
		Code	Prix €
80	0.88	AACC000001	99.30
100	0.88	AACC000002	101.10
120	0.88	AACC000003	112.20
125	0.88	AACC000029	117.00
140	0.88	AACC000004	121.80
150	0.88	AACC000005	121.80
160	0.88	AACC000006	127.60
180	0.88	AACC000007	137.90
200	0.88	AACC000008	158.40
225	0.88	AACC000009	167.70
250	0.88	AACC000010	217.80
275	0.88	AACC000011	229.30
280	0.88	AACC000030	253.70
300	0.88	AACC000012	278.00
315	0.88	AACC000013	317.40
350	0.88	AACC000014	343.90
400	0.88	AACC000015	417.00
450	0.88	AACC000016	550.20
500	0.88	AACC000017	580.30
550	0.88	AACC000018	605.40
600	0.88	AACC000019	748.00
630	0.88	AACC000020	891.20
650	0.88	AACC000021	1,034.50
700	0.88	AACC000031	1,060.50
750	0.88	AACC000032	1,178.90
800	0.88	AACC000033	1,226.20
850	0.88	AACC000034	1,283.20
900	0.88	AACC000035	1,594.40
950	0.88	AACC000036	1,708.20
1000	0.88	AACC000037	1,851.50

## Culotte (Type AET5)

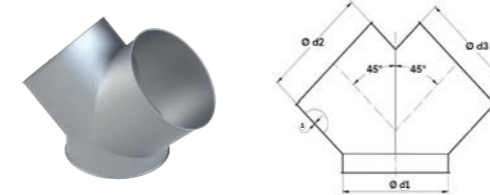

- Culotte soudée par points à 45°
- Ød2 et Ød3 doivent être identiques.

d1/ d2/ d3, mm	45°					
	Galvanisé			Acier inoxydable		
	s, mm	Code	Prix €	s, mm	Code	Prix €
80	0.88	AACE000001	94.10	0.8	ABCE000001	136.50
100	0.88	AACE000002	94.10	0.8	ABCE000002	136.50
120	0.88	AACE000003	94.10	0.8	ABCE000003	136.50
125	0.88	AACE000029	94.10	0.8	ABCE000004	136.50
140	0.88	AACE000004	94.10	0.8	ABCE000005	136.50
150	0.88	AACE000005	100.90	0.8	ABCE000006	146.30
160	0.88	AACE000006	106.20	0.8	ABCE000007	154.00
180	0.88	AACE000007	113.30	0.8	ABCE000008	164.30
200	0.88	AACE000008	120.40	0.8	ABCE000009	185.00
225	0.88	AACE000009	128.40	0.8	ABCE000010	205.00
250	0.88	AACE000010	141.60	0.8	ABCE000011	225.00
275	0.88	AACE000011	153.20	0.8	ABCE000012	295.00
280	0.88	AACE000030	164.50	0.8	ABCE000013	295.00
300	0.88	AACE000012	175.80	0.8	ABCE000014	300.90
315	0.88	AACE000013	198.90	0.8	ABCE000015	310.50
350	0.88	AACE000014	200.90	0.8	ABCE000016	348.60
400	0.88	AACE000015	223.00	0.8	ABCE000017	415.00
450	0.88	AACE000016	310.80	0.8	ABCE000018	525.00
500	0.88	AACE000017	325.80	0.8	ABCE000019	605.00
550	0.88	AACE000018	353.00	-	-	-
600	0.88	AACE000019	447.90	-	-	-
630	0.88	AACE000020	485.50	-	-	-
650	0.88	AACE000021	541.40	-	-	-
700	0.88	AACE000031	569.90	-	-	-
750	0.88	AACE000032	627.00	-	-	-
800	1.00	AACE000033	678.30	-	-	-
850	1.00	AACE000034	736.50	-	-	-
900	1.00	AACE000035	809.80	-	-	-
950	1.00	AACE000036	852.80	-	-	-
1000	1.00	AACE000037	926.10	-	-	-

• articles en stock

## Grefe (Type AEP5)

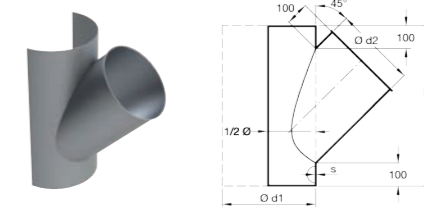

- Grefe soudée par points à 45°
- Utilisée pour montage sur des tuyaux existants avec des vis autotaraudeuses, des rivets, etc.
- Ød2 doit être inférieur ou égal au Ød1.

d1/ d2, mm	s, mm	45°	
		Galvanisé	
		Code	Prix €
80	0.88	AACD000001	37.30
100	0.88	AACD000029	37.30
120	0.88	AACD000056	43.00
125	0.88	AACD000411	43.00
140	0.88	AACD000082	45.20
150	0.88	AACD000107	49.50
160	0.88	AACD000131	51.30
180	0.88	AACD000154	55.80
200	0.88	AACD000176	61.90
225	0.88	AACD000197	68.10
250	0.88	AACD000217	80.60
275	0.88	AACD000236	93.20
280	0.88	AACD000412	94.60
300	0.88	AACD000254	94.60
315	0.88	AACD000271	105.40
350	0.88	AACD000287	117.50
400	0.88	AACD000302	142.60
450	0.88	AACD000316	185.60
500	0.88	AACD000329	210.70
550	0.88	AACD000341	256.50
600	0.88	AACD000352	322.10
630	0.88	AACD000362	390.80
650	0.88	AACD000371	539.50
700	0.88	AACD000407	501.50
750	0.88	AACD000408	527.60
800	1.00	AACD000413	544.50
850	1.00	AACD000414	596.90
900	1.00	AACD000415	654.20
950	1.00	AACD000416	701.70
1000	1.00	AACD000417	759.00

## Réduction (Type ATØ)

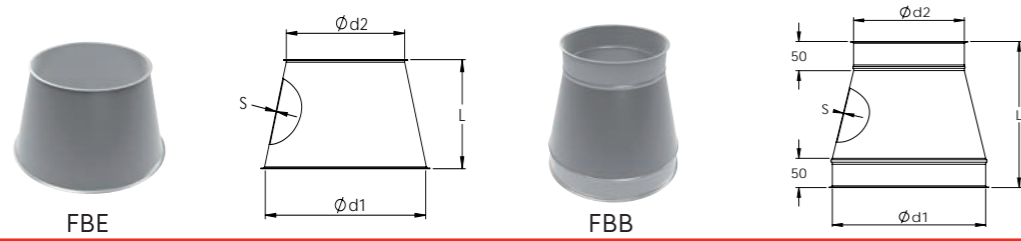

- Les cônes sont conçus pour une transition en douceur entre différents diamètres et sont fabriqués de sorte que tous les types de colliers puissent être utilisés pour le montage.
- Lorsque la différence entre Ød1 et Ød2 est faible, le cône est réalisé sans extensions droites supplémentaires (modèle FBE). Lorsque la différence entre Ød1 et Ød2 est supérieure à 25 mm, le cône est produit avec deux extensions droites adaptées à tous les colliers (modèle FBB).
- Les prix sont valables pour des cônes pour lesquels la différence entre Ød1 et Ød2 est inférieure à 250 mm.
- Ød2=tous

d1, mm	L, mm	Galvanisé			Acier inoxydable		
		s, mm	Code*	Prix* €	s, mm	Code*	Prix* €
80	250	0.88	AAEA	R	-	-	-
100	250	0.88	AAEA	R	0.8	ABEA	R
120	250	0.88	AAEA	R	0.8	ABEA	R
125	250	0.88	AAEA	R	0.8	ABEA	R
140	250	0.88	AAEA	R	0.8	ABEA	R
150	250	0.88	AAEA	R	0.8	ABEA	R
160	250	0.88	AAEA	R	0.8	ABEA	R
180	250	0.88	AAEA	R	0.8	ABEA	R
200	250	0.88	AAEA	R	0.8	ABEA	R
225	250	0.88	AAEA	R	0.8	ABEA	R
250	250	0.88	AAEA	R	0.8	ABEA	R
275	250	0.88	AAEA	R	0.8	ABEA	R
280	250	0.88	AAEA	R	0.8	ABEA	R
300	250	0.88	AAEA	R	0.8	ABEA	R
315	250	0.88	AAEA	R	0.8	ABEA	R
350	250	0.88	AAEA	R	0.8	ABEA	R
400	250	0.88	AAEA	R	0.8	ABEA	R
450	250	0.88	AAEA	R	0.8	ABEA	R
500	250	0.88	AAEA	R	0.8	ABEA	R
550	250	0.88	AAEA	R	-	-	-
600	250	0.88	AAEA	R	-	-	-
630	250	0.88	AAEA	R	-	-	-
650	250	0.88	AAEA	R	-	-	-
700	250	0.88	AAEA	R	-	-	-
750	250	0.88	AAEA	R	-	-	-
800	250	0.88	AAEA	R	-	-	-
850	250	0.88	AAEA	R	-	-	-
900	250	0.88	AAEA	R	-	-	-
950	250	0.88	AAEA	R	-	-	-
1000	250	0.88	AAEA	R	-	-	-

Choisissez votre modèle en fonction des différences de diamètre :

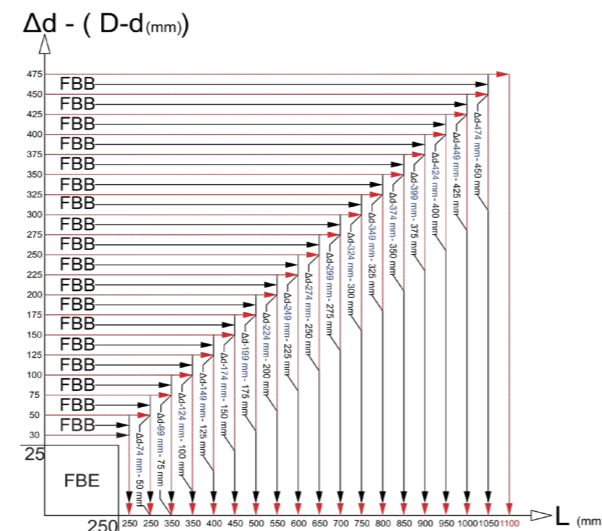

FBB= pièce droite de 50 mm pour pouvoir mettre tous les colliers

\* code complet du produit, prix et informations sur le stock disponibles sur demande / sur notre site Web

exécutions, arêtes et diamètres disponibles sur demande

## Pièce de transition (Type AUØ)

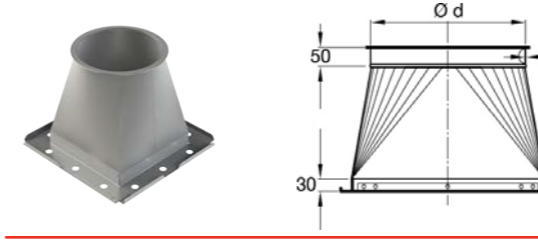

- Les pièces de transition sont conçues pour une transition en douceur entre les éléments de tuyauterie ronds et rectangulaires.
- En standard, elles sont produites de manière symétrique, mais des modèles excentriques (ou asymétriques) peuvent être produits sur demande.
- Montées avec une bride carrée.

d, mm	s, mm	Galvanisé		Acier inoxydable		
		Code*	Prix €**	s, mm	Code*	Prix €**
80	0.88	AAEB	74.70	0.8	ABEB	201.00
100	0.88	AAEB	74.70	0.8	ABEB	204.50
120	0.88	AAEB	80.00	0.8	ABEB	227.10
125	0.88	AAEB	80.00	0.8	ABEB	227.10
140	0.88	AAEB	85.40	0.8	ABEB	246.50
150	0.88	AAEB	85.40	0.8	ABEB	246.50
160	0.88	AAEB	85.40	0.8	ABEB	258.10
180	0.88	AAEB	85.40	0.8	ABEB	279.00
200	0.88	AAEB	90.70	0.8	ABEB	320.40
225	0.88	AAEB	96.00	0.8	ABEB	339.30
250	0.88	AAEB	96.00	0.8	ABEB	440.70
275	0.88	AAEB	117.30	0.8	ABEB	463.90
280	0.88	AAEB	117.30	0.8	ABEB	562.50
300	0.88	AAEB	117.30	0.8	ABEB	642.20
315	0.88	AAEB	128.00	0.8	ABEB	669.10
350	0.88	AAEB	128.00	0.8	ABEB	695.90
400	0.88	AAEB	138.70	0.8	ABEB	843.80
450	0.88	AAEB	160.00	0.8	ABEB	1,113.40
500	0.88	AAEB	175.90	0.8	ABEB	1174.30
550	0.88	AAEB	192.00	0.8	ABEB	-
600	0.88	AAEB	218.60	0.8	ABEB	-
630	0.88	AAEB	282.60	0.8	ABEB	-
650	0.88	AAEB	282.60	0.8	ABEB	-
700	0.88	AAEB	319.90	0.8	ABEB	-
750	0.88	AAEB	335.90	0.8	ABEB	-
800	0.88	AAEB	351.90	0.8	ABEB	-
850	0.88	AAEB	362.60	0.8	ABEB	-
900	0.88	AAEB	405.20	0.8	ABEB	-
950	0.88	AAEB	442.60	0.8	ABEB	-
1000	0.88	AAEB	442.60	0.8	ABEB	-

\* code complet du produit disponible sur simple demande

\*\* le prix est basé sur le côté le plus long du rectangle

## Spoutnik (Type AVKØ)

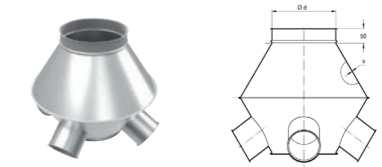

d, mm	Bouches	s, mm	Galvanisé	
			Code*	Prix €
80-500	3-4	0.88	AAEE	733.60
	5-9	0.88		1,084.20

## Capot d'aspiration rond (Type AVHRØ)

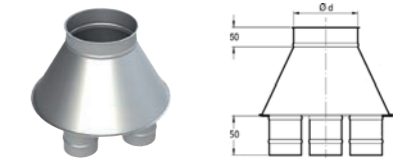

d, mm	Bouches	s, mm	Galvanisé	
			Code*	Prix €
80-500	3-4	0.88	AAEG	290.60
	5-9	0.88		415.20

## Capot d'aspiration rectangulaire (Type AVHSØ)

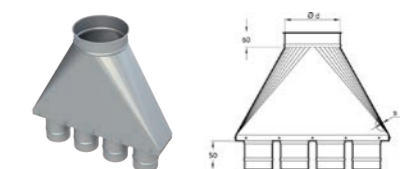

d, mm	Bouches	s, mm	Galvanisé	
			Code*	Prix €
80-500	3-4	0.88	AAEH	379.90
	5-9	0.88		679.10

## Piège à cales (Type AVVØ)

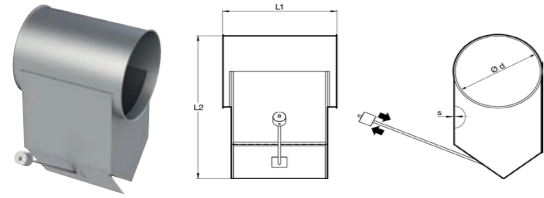

- Les pièges à cales sont fabriqués pour arrêter les pièces importantes et sont principalement utilisés dans les industries de la 1ère et 2ème transformations du bois.
- Disponible avec grille sur demande.

d, mm	s, mm	L1, mm	L2, mm	Galvanisé	
				Code	Prix €
200	0.88	600	550	AAEC000001	674.70
225	0.88	600	563	AAEC000002	674.70
250	0.88	600	575	AAEC000003	674.70
275	0.88	600	588	AAEC000004	674.70
280	0.88	600	594	AAEC000013	674.70
300	0.88	600	600	AAEC000005	674.70
315	0.88	600	596	AAEC000006	863.60
350	0.88	600	625	AAEC000007	863.60
400	0.88	600	650	AAEC000008	863.60
450	0.88	600	675	AAEC000009	863.60
500	0.88	600	700	AAEC000010	931.70
550	0.88	600	725	AAEC000011	931.70
600	0.88	600	800	AAEC000012	1,053.90

• articles en stock

## Prise d'air additionnelle (Type AABMØ)

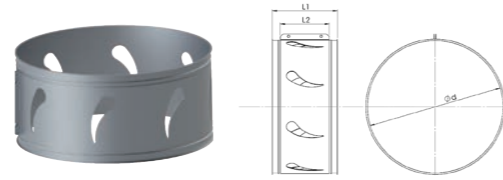

La prise d'air additionnelle est conçue pour réguler le débit d'air dans une installation en aspirant l'air extérieur.

d, mm	s, mm	L1, mm	L2, mm	Galvanisé	
				Code	Prix €
80	0.88	240	180	AADG000001	• 60.50
100	0.88	240	180	AADG000002	• 65.40
120	0.88	240	180	AADG000003	• 71.90
125	0.88	240	180	AADG000021	71.90
140	0.88	240	180	AADG000004	• 71.90
150	0.88	240	180	AADG000005	• 78.50
160	0.88	240	180	AADG000006	• 78.50
180	0.88	240	180	AADG000007	• 85.00
200	0.88	240	180	AADG000008	• 85.00
225	0.88	240	180	AADG000009	• 91.60
250	0.88	240	180	AADG000010	• 98.10
275	0.88	240	180	AADG000011	• 98.10
280	0.88	240	180	AADG000022	104.60
300	0.88	240	180	AADG000012	• 111.20
315	0.88	240	180	AADG000013	• 111.20
350	0.88	240	180	AADG000014	• 117.70
400	0.88	240	180	AADG000015	• 117.70
450	0.88	240	180	AADG000016	124.20
500	0.88	240	180	AADG000017	156.90
550	0.88	240	180	AADG000018	175.70
600	0.88	240	180	AADG000019	203.10
630	0.88	240	180	AADG000020	216.80

## Clapet anti-retour (Type AARØ)

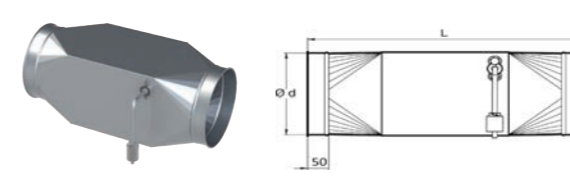

- Clapet anti-retour avec levier à contrepoids réglable.
- À monter horizontalement (exécution standard). 2500 Pa maxi. en pression.

d, mm	s, mm	L, mm	Galvanisé	
			Code	Prix €
140	0.75	450	AADH000001	• 404.10
150	0.88	450	AADH000002	404.10
160	0.88	470	AADH000003	• 412.30
180	0.88	510	AADH000004	428.80
200	0.88	550	AADH000005	• 428.80
225	0.88	600	AADH000006	461.80
250	0.88	650	AADH000007	• 461.80
275	0.88	700	AADH000008	503.00
280	0.88	706	AADH000018	503.00
300	0.88	750	AADH000009	• 503.00
315	0.88	785	AADH000010	• 527.80
350	0.88	900	AADH000011	• 552.50
400	0.88	950	AADH000012	• 643.20
450	0.88	1050	AADH000013	725.60
500	0.88	1150	AADH000014	791.60
550	0.88	1250	AADH000015	841.10
600	0.88	1350	AADH000016	860.70
630	0.88	1413	AADH000017	909.90

• articles en stock

\* Certification ATEX EN16447, norme 114:2014/34/UE, avec brides soudées

## Clapet anti-retour ATEX (Type BADAØ)

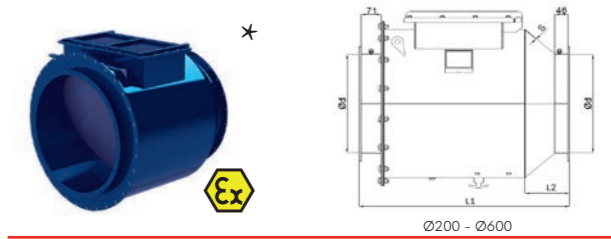

- Le clapet anti-retour BADA certifié ATEX est conçu pour isoler le filtre de l'usine.
- Système simple et efficace, facile à installer, ne nécessitant aucun branchement électrique, pratiquement aucun entretien et avec une perte de charge très faible.

d, mm	s, mm	L1, mm	L2, mm	Peinture poudre RAL 5010	
				Code	Prix €
200	3.00	590	137	BADA000018	• 1,610.00
250	3.00	620	137	BADA000019	• 1,725.00
300	3.00	640	137	BADA000020	• 1,925.00
350	3.00	670	137	BADA000021	• 1,990.00
400	3.00	735	157	BADA000022	• 2,490.00
450	3.00	785	157	BADA000023	• 2,560.00
500	3.00	835	157	BADA000024	• 3,060.00
550	3.00	885	157	BADA000025	• 3,410.00
600	3.00	935	157	BADA000026	• 3,780.00
650	3.00	1090	247	BADA000010	• 4,265.00
700	3.00	1120	247	BADA000011	• 4,620.00
750	3.00	1150	247	BADA000012	• 6,395.00
800	3.00	1220	277	BADA000013	• 6,535.00
850	3.00	1340	277	BADA000014	• 8,470.00
900	3.00	1340	277	BADA000015	• 8,700.00
950	3.00	1340	277	BADA000016	• 9,840.00
1000	3.00	1340	277	BADA000017	• 10,375.00

## Accessoires pour BADA

Description	Zone ATEX	Code	Prix €
Indicateur de position avec plaques de montage	22	NCED	• 336.80
Indicateur de position avec plaques de montage	21	NCED	452.40
Capteur	20	NCEA000001	• 365.30

## Clapet à glissière compact (Type ADCSOØ)

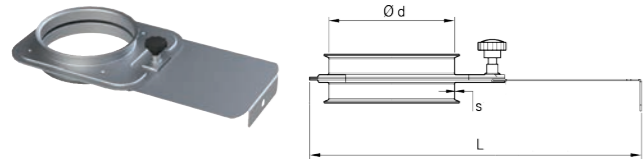

- Clapets à glissière sans joint.
- Largement utilisés pour espace réduit.
- Fourni avec une molette en étoile pour verrouiller la lame en place jusqu'au Ø275 et avec deux molettes en étoile à partir du Ø275.

d, mm	L, mm	s, mm	Galvanisé		Acier inoxydable	
			Code	Prix €	Code	Prix €
80	120	1.20	AADB000001	22.00	ABDB000001	148.20
100	140	1.20	AADB000002	24.70	ABDB000002	148.20
120	160	1.20	AADB000003	24.70	ABDB000003	170.00
125	170	1.20	AADB000021	24.70	ABDB000018	183.10
140	180	1.20	AADB000004	27.50	ABDB000004	209.20
150	190	1.20	AADB000005	30.20	ABDB000005	209.20
160	200	1.20	AADB000006	33.00	ABDB000006	218.00
180	220	1.20	AADB000007	41.20	ABDB000007	278.90
200	240	1.20	AADB000008	49.40	ABDB000008	287.70
225	270	1.20	AADB000009	52.20	ABDB000009	366.10
250	290	1.20	AADB000010	82.30	ABDB000010	366.10
275	715	1.50	AADB000011	152.20	ABDB000011	601.50
280	740	1.50	AADB000022	154.70	ABDB000019	601.50
300	765	1.50	AADB000012	157.10	ABDB000012	601.50
315	795	1.50	AADB000013	176.80	ABDB000013	706.10
350	865	1.50	AADB000014	216.00	ABDB000014	862.90
400	915	1.50	AADB000015	224.80	ABDB000015	1,039.40
450	965	1.50	AADB000016	297.60	ABDB000016	1,481.80
500	1065	1.50	AADB000017	373.10	ABDB000017	1,699.70
550	1342	2.00	AADB000018	433.20	-	-
600	1442	2.00	AADB000019	473.20	-	-
630	1542	2.00	AADB000020	524.10	-	-

• articles en stock

## Clapet à balance (Type ADBMOØ)

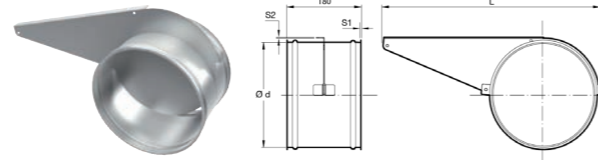

- Clapets manuels à chaîne ou câble pour un montage en hauteur.
- Chaîne ou câble non fourni.

d, mm	s1, mm	s2, mm	L, mm	Galvanisé	
				Code	Prix €
80	1.00	2.00	205	AADD000001	74.40
100	1.00	2.00	210	AADD000002	74.40
120	1.00	2.00	250	AADD000003	74.40
125	1.00	2.00	260	AADD000016	80.10
140	1.00	2.00	290	AADD000004	85.80
150	1.00	2.00	330	AADD000005	91.60
160	1.00	2.00	375	AADD000006	97.30
180	1.00	2.00	400	AADD000007	108.70
200	1.00	2.00	415	AADD000008	114.40
225	1.00	2.00	468	AADD000009	120.20
250	1.00	2.00	520	AADD000010	125.90
275	1.00	2.00	570	AADD000011	148.80
280	1.00	2.00	575	AADD000017	151.60
300	1.00	2.00	580	AADD000012	154.50
315	1.00	2.00	650	AADD000013	160.20
350	1.00	2.00	725	AADD000014	183.10
400	1.00	2.00	830	AADD000015	194.50

## Clapet à glissière (Type ADSMDØ)

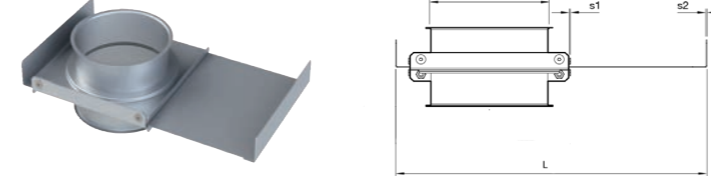

- Clapets à glissière à usage intensif avec joint d'étanchéité en caoutchouc et HDPE.
- S'appliquent uniquement lorsqu'une tuyauterie doit être complètement ouverte ou fermée.
- Jusqu'au Ø200 mm avec deux joints (EPDM et plastique), et avec deux joints plastique à partir du Ø225 mm.

d, mm	s1, mm	s2, mm	L, mm	Galvanisé		Acier inoxydable	
				Code	Prix €	Code	Prix €
80	1.50	2.00	274	AADC000001	136.40	ABDC000001	197.80
100	1.50	2.00	314	AADC000002	136.40	ABDC000002	197.80
120	1.50	2.00	359	AADC000003	160.10	ABDC000003	239.70
125	1.50	2.00	359	AADC000021	177.90	ABDC000018	259.60
140	1.50	2.00	414	AADC000004	177.90	ABDC000004	279.60
150	1.50	2.00	414	AADC000005	177.90	ABDC000005	279.60
160	1.50	2.00	434	AADC000006	189.80	ABDC000006	289.60
180	1.50	2.00	514	AADC000007	225.40	ABDC000007	354.50
200	1.50	2.00	514	AADC000008	231.30	ABDC000008	354.50
225	2.00	3.00	544	AADC000009	296.50	ABDC000009	574.20
250	2.00	3.00	594	AADC000010	296.50	ABDC000010	579.10
275	2.00	3.00	714	AADC000011	379.50	ABDC000011	748.90
280	2.00	3.00	714	AADC000022	379.50	ABDC000019	748.90
300	2.00	3.00	714	AADC000012	379.50	ABDC000012	748.90
315	2.00	3.00	764	AADC000013	421.00	ABDC000013	953.60
350	2.00	3.00	813	AADC000014	527.70	ABDC000014	953.60
400	2.00	3.00	913	AADC000015	687.90	ABDC000015	1,113.30
450	2.00	3.00	1009	AADC000016	1,061.40	ABDC000016	1,539.00
500	2.00	3.00	1109	AADC000017	1,221.50	ABDC000017	1,771.10
550	2.00	3.00	1373	AADC000018	1,909.30	-	-
600	2.00	3.00	1373	AADC000019	1,937.30	-	-
630	2.00	3.00	1373	AADC000020	1,994.80	-	-

• articles en stock

## Clapet coupe-feu ATEX (Type ADSTFRØ)



- Clapet coupe-feu ATEX II 2GD T6 / 85° CX pour air chargé avec fusible jusqu'à 72 °C.
- Version pneumatique sur demande.
- Certificats : CSI1096RF, CSI1294FR.

d, mm	L1, mm	L2, mm	Galvanisé	
			Code	Prix €
200	765	350	AADM000001	1,496.40
250	865	400	AADM000002	1,545.20
300	965	450	AADM000003	1,588.50
350	1065	500	AADM000004	1,656.30
400	1165	550	AADM000005	1,718.70
450	1265	600	AADM000006	1,875.90
500	1365	650	AADM000007	2,038.50
550	1465	700	AADM000008	2,176.70
600	1565	750	AADM000009	2,325.90
650	1665	800	AADM000010	2,464.10
700	1765	850	AADM000011	2,631.70
750	1865	900	AADM000012	2,784.00



## Clapet à glissière pneumatique

(Type ADPDØ)

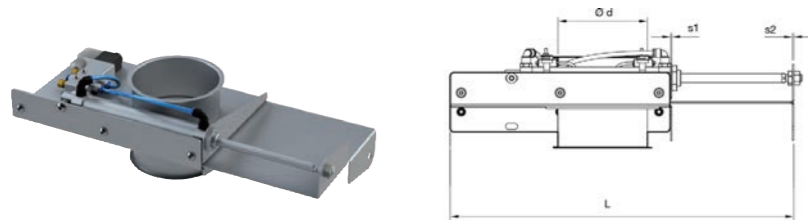

- Clapets à glissière robustes avec joints et vérin(s) pneumatique(s). Électro-distributeur inclus.
- Jusqu'au Ø200 mm avec deux joints (EPDM et plastique), et avec deux joints plastique à partir du Ø225 mm. Autres joints d'étanchéité sur simple demande.
- Clapets à glissière Festo Ø80-Ø700 sont disponibles sur demande.
- Veuillez stipuler la tension lors de la commande.

d, mm	s1, mm	s2, mm	L, mm	Standard			
				Galvanisé		Acier inoxydable	
				Code	Prix €	Code	Prix €
80	1.50	2.00	345	AADA000168	• 235.30	ABDA000149	340.00
100	1.50	2.00	405	AADA000169	• 253.80	ABDA000150	367.90
120	1.50	2.00	482	AADA000170	• 272.40	ABDA000151	451.70
125	1.50	2.00	482	AADA000171	• 297.20	ABDA000152	453.90
140	1.50	2.00	555	AADA000172	• 322.10	ABDA000153	467.00
150	1.50	2.00	555	AADA000173	• 322.10	ABDA000154	467.00
160	1.50	2.00	584	AADA000174	• 322.10	ABDA000155	475.40
180	1.50	2.00	708	AADA000175	• 423.70	ABDA000156	614.30
200	1.50	2.00	708	AADA000176	• 429.60	ABDA000157	622.90
225	2.00	3.00	857	AADA000177	• 537.80	ABDA000158	779.90
250	2.00	3.00	859	AADA000178	• 562.10	ABDA000159	815.00
275	2.00	3.00	1058	AADA000179	• 728.00	ABDA000160	1,114.10
280	2.00	3.00	1058	AADA000180	• 730.90	ABDA000161	1,114.10
300	2.00	3.00	1058	AADA000181	• 733.90	ABDA000162	1,114.10
315	2.00	3.00	1058	AADA000182	• 757.60	ABDA000163	1,144.60
350	2.00	3.00	1162	AADA000183	• 844.70	ABDA000164	1,308.10
400	2.00	3.00	1316	AADA000184	• 1,002.80	ABDA000165	1,558.30
450	3.00	4.00	1491	AADA000185	• 1,471.60	ABDA000166	3,275.70
500	3.00	4.00	1635	AADA000186	• 1,654.30	ABDA000167	3,669.20

## Bobine et connecteur

Ajouté à votre commande pour les produits standard galvanisés selon la tension choisie.

Tension	Code	Prix €
110 AC	NDCC000001	• 5.00
220 AC	NDCC000002	• 5.00
24 AC	NDCC000003	• 5.00
24 DC	NDCC000004	• 5.00

• articles en stock

## Capot de protection (Type ADCHØ)



Capot de protection pour clapets à glissière pneumatiques avec joint de protection contre les pièces en mouvement.

d, mm	s, mm	Galvanisé	
		Code	Prix €
50-63	1.00	AADF000023	• 54.20
76-80	1.00	AADF000001	• 54.70
89-102	1.00	AADF000002	• 61.60
114-127	1.00	AADF000003	• 61.60
140-152	1.00	AADF000005	• 68.40
160	1.00	AADF000006	• 68.40
180-203	1.00	AADF000008	• 82.10
225	1.00	AADF000009	• 88.90
250	1.00	AADF000010	• 102.60
275-300	1.00	AADF000012	• 136.80
315	1.00	AADF000013	• 150.40
350	1.00	AADF000014	• 164.10
400	1.00	AADF000015	• 171.00
450	1.00	AADF000016	• 205.10
500	1.00	AADF000017	205.10
550	1.00	AADF000018	246.70
600	1.00	AADF000019	303.20
630	1.00	AADF000020	328.00

## Distributeur



Distributeur pour clapets à glissière (pas de tension).

d, mm	Aluminum	
	Code	Prix €
50-160	NDCA000001	• 45.80
180-710	NDCA000002	• 45.80

• articles en stock

## Détecteur de position



Standard



Festo

Accessoire pour clapets avec indicateur visuel à LED pour indiquer la position de la lame sur le clapet.

Type	d, mm	Code	Prix €
Standard	50 - 500	NCEC000001	• 37.20
Festo	80 - 700	NCEC000002	• 47.00

## Vérin pneumatique



- Vérins pneumatiques pour clapets à glissière.
- Fournis avec des raccords soudés en métal.

d, mm	Aluminum	
	Code	Prix €
50-63	NDBB000001	• 45.00
76-80	NDBB000002	• 46.10
89-102	NDBB000003	• 47.40
120-127	NDBB000004	• 48.70
140-152	NDBB000005	• 49.40
160	NDBB000006	• 53.20
180-202	NDBB000007	• 56.00
225-252	NDBB000008	• 60.20
275-315	NDBB000009	• 86.90
350	NDBB000010	• 91.70
400	NDBB000011	• 96.70
450	NDBB000012	• 102.70
500	NDBB000013	• 119.50

## By-pass manuel

(Type BNSMØ)



- Les by-pass sont destinés au transport (vertical) et au transport pneumatique léger (par exemple, copeaux de bois, polystyrène (PS), etc.).
- Sans joint (disponible avec joint sur simple demande).
- Asymétrique : veuillez spécifier l'orientation lors de la commande (exécution gauche ou droite).

d, mm	Asymétrique 45°		Symétrique 60°	
	Peinture poudre RAL 5010			
	Code	Prix €	Code	Prix €
100	BAHB000001	• 450.70	BAHA000001	486.90
120	BAHB000003	• 450.70	BAHA000002	486.90
125	BAHB000037	456.60	BAHA000019	486.90
140	BAHB000005	462.50	BAHA000003	499.80
150	BAHB000007	• 462.50	BAHA000004	499.80
160	BAHB000009	• 515.90	BAHA000005	557.40
180	BAHB000011	533.70	BAHA000006	577.20
200	BAHB000013	• 533.70	BAHA000007	577.20
225	BAHB000015	836.10	BAHA000008	903.40
250	BAHB000017	• 836.10	BAHA000009	903.40
275	BAHB000019	• 1,031.70	BAHA000010	1,114.80
280	BAHB000039	1,031.70	BAHA000020	1,114.80
300	BAHB000021	• 1,031.70	BAHA000011	1,114.80
315	BAHB000023	• 1,073.20	BAHA000012	1,159.70
350	BAHB000025	• 1,073.20	BAHA000013	1,159.70
400	BAHB000027	• 1,351.90	BAHA000014	1,460.80
450	BAHB000029	1,743.30	BAHA000015	1,883.60
500	BAHB000031	2,294.70	BAHA000016	2,479.50
550	BAHB000033	2,294.70	BAHA000017	2,479.50
600	BAHB000035	2,744.80	BAHA000018	2,967.70

• articles en stock

## By-pass pneumatique

(Type BNSMPØ)

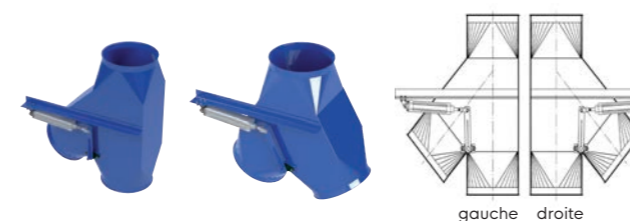

- Les by-pass pneumatiques sont contrôlés au moyen d'un vérin pneumatique.
- Sans joint (disponible avec joint sur simple demande).
- Asymétrique : veuillez spécifier l'orientation lors de la commande (exécution gauche ou droite).

d, mm	Asymétrique 45°		Symétrique 60°	
	Peinture poudre RAL 5010			
	Code*	Prix €	Code*	Prix €
100	BAHD000037	• 860.10	BAHC000019	963.60
120	BAHD000038	860.10	BAHC000020	963.60
125	BAHD000113	860.10	BAHC000057	963.60
140	BAHD000039	860.10	BAHC000021	963.60
150	BAHD000040	860.10	BAHC000022	963.60
160	BAHD000041	• 950.50	BAHC000023	1,064.90
180	BAHD000042	950.50	BAHC000024	1,064.90
200	BAHD000043	• 950.50	BAHC000025	1,064.90
225	BAHD000044	1,266.80	BAHC000026	1,419.30
250	BAHD000045	• 1,278.20	BAHC000027	1,432.00
275	BAHD000046	1,459.50	BAHC000028	1,635.20
280	BAHD000114	1,459.50	BAHC000058	1,635.20
300	BAHD000047	• 1,459.50	BAHC000029	1,635.20
315	BAHD000048	1,526.20	BAHC000030	1,709.90
350	BAHD000049	• 1,526.20	BAHC000031	1,709.90
400	BAHD000050	• 1,792.50	BAHC000032	2,008.30
450	BAHD000051	2,166.50	BAHC000033	2,427.30
500	BAHD000052	2,693.60	BAHC000034	3,017.80
550	BAHD000053	2,965.40	BAHC000035	3,460.80
600	BAHD000054	3,556.80	BAHC000036	4,043.10

• articles en stock \*veuillez stipuler la tension lors de la commande : 24 V AC, 24 V DC ou 220 V AC ; les codes produits mentionné correspondent à une tension de 24 V DC



d, mm	Code	Prix €
100 - 500	NCEC000003	• 36.10

## Vanne papillon manuelle

(Type ADTM\_Ø)

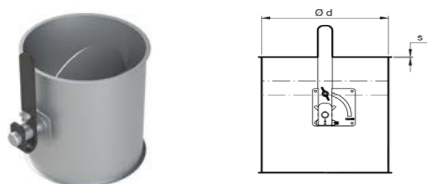

- Les vannes papillon manuelles disposent d'une poignée de réglage permettant de bloquer la vanne en position fixe.
- Des joints d'axe sont utilisés et un joint en caoutchouc naturel est appliqué sur le volet du clapet pour une meilleure étanchéité à l'air.

d, mm	Galva s, mm	AISI s, mm	Sans joint d'étanchéité				Avec joint d'étanchéité			
			Galvanisé		Acier inoxydable		Galvanisé		Acier inoxydable	
			Code	Prix €	Code	Prix €	Code	Prix €	Code	Prix €
80	0.88	0.8	AADJ000001	87.90	ABDJ000001	127.40	AADJ000025	96.70	ABDJ000020	140.20
100	0.88	0.8	AADJ000002	89.40	ABDJ000002	129.70	AADJ000026	98.40	ABDJ000021	142.60
120	0.88	0.8	AADJ000003	94.20	ABDJ000003	136.50	AADJ000027	103.60	ABDJ000022	150.20
125	0.88	0.8	AADJ000040	94.20	ABDJ000004	136.50	AADJ000046	103.60	ABDJ000023	150.20
140	0.88	0.8	AADJ000004	120.50	ABDJ000005	174.70	AADJ000028	132.50	ABDJ000024	192.10
150	0.88	0.8	AADJ000005	121.60	ABDJ000006	176.20	AADJ000029	133.70	ABDJ000025	193.90
160	0.88	0.8	AADJ000006	123.10	ABDJ000007	178.50	AADJ000030	135.40	ABDJ000026	196.30
180	0.88	0.8	AADJ000007	152.00	ABDJ000008	220.40	AADJ000031	167.20	ABDJ000027	242.50
200	0.88	0.8	AADJ000008	156.30	ABDJ000009	226.60	AADJ000032	171.90	ABDJ000028	249.20
225	0.88	0.8	AADJ000009	162.60	ABDJ000010	235.70	AADJ000033	178.80	ABDJ000029	259.30
250	0.88	0.8	AADJ000010	165.70	ABDJ000011	240.20	AADJ000034	182.30	ABDJ000030	264.30
275	0.88	0.8	AADJ000011	173.10	ABDJ000012	250.90	AADJ000035	190.40	ABDJ000031	270.20
280	0.88	0.8	AADJ000041	174.60	ABDJ000013	253.20	AADJ000045	192.10	ABDJ000032	270.20
300	0.88	0.8	AADJ000012	180.40	ABDJ000014	262.90	AADJ000036	198.50	ABDJ000033	288.40
315	0.88	0.8	AADJ000013	188.40	ABDJ000015	278.70	AADJ000037	207.20	ABDJ000034	304.20
350	0.88	0.8	AADJ000014	202.50	ABDJ000016	318.40	AADJ000038	222.80	ABDJ000035	343.80
400	0.88	0.8	AADJ000015	221.50	ABDJ000017	371.20	AADJ000039	243.60	ABDJ000036	407.60
450	1.25	0.8	AADJ000016	233.10	ABDJ000018	401.20	-	-	-	-
500	1.25	0.8	AADJ000017	245.10	ABDJ000019	442.40	-	-	-	-
550	1.25	-	AADJ000018	317.70	-	-	-	-	-	-
600	1.25	-	AADJ000019	339.80	-	-	-	-	-	-
630	1.25	-	AADJ000020	372.90	-	-	-	-	-	-
650	1.25	-	AADJ000021	372.90	-	-	-	-	-	-
700	1.25	-	AADJ000042	596.00	-	-	-	-	-	-
750	1.25	-	AADJ000043	698.50	-	-	-	-	-	-
800	1.25	-	AADJ000044	763.70	-	-	-	-	-	-

• articles en stock

## Vanne papillon pneumatique

(Type ADTP\_Ø)



- Les vannes papillon pneumatiques sont pourvues d'un vérin rotatif pneumatique qui ouvre ou ferme la vanne.
- Des joints d'axe sont utilisés et un joint en caoutchouc naturel est appliqué sur le volet du clapet pour une meilleure étanchéité à l'air.
- Veuillez spécifier la tension lors de la commande et la bobine et le connecteur seront ajoutés à votre commande (NDCCD)..

d, mm	Galva s, mm	AISI s, mm	Sans joint d'étanchéité		Avec joint d'étanchéité			
			Galvanisé		Galvanisé		Acier inoxydable	
			Code	Prix €	Code	Prix €	Code	Prix €
80	0.88	0.8	AADK000139	638.00	AADK000168	652.10	ABDK000052	925.00
100	0.88	0.8	AADK000140	639.00	AADK000169	654.60	ABDK000053	926.50
120	0.88	0.8	AADK000141	644.00	AADK000170	660.90	ABDK000054	933.70
125	0.88	0.8	AADK000142	651.40	AADK000171	668.40	ABDK000055	944.50
140	0.88	0.8	AADK000143	658.80	AADK000172	675.80	ABDK000056	955.30
150	0.88	0.8	AADK000144	659.80	AADK000173	676.80	ABDK000057	956.70
160	0.88	0.8	AADK000145	661.30	AADK000174	678.30	ABDK000058	958.80
180	0.88	0.8	AADK000146	688.50	AADK000175	705.50	ABDK000059	998.40
200	0.88	0.8	AADK000147	692.50	AADK000176	709.50	ABDK000060	1,004.20
225	0.88	0.8	AADK000148	698.50	AADK000177	715.50	ABDK000061	1,012.80
250	0.88	0.8	AADK000149	701.50	AADK000178	718.50	ABDK000062	1,017.10
275	0.88	0.8	AADK000150	708.40	AADK000179	729.60	ABDK000063	1,027.10
280	0.88	0.8	AADK000151	711.90	AADK000180	736.60	ABDK000064	1,032.20
300	0.88	0.8	AADK000152	715.30	AADK000181	743.60	ABDK000065	1,037.20
315	0.88	0.8	AADK000153	722.80	AADK000182	757.60	ABDK000066	1,048.00
350	0.88	0.8	AADK000154	736.20	AADK000183	765.20	ABDK000067	1,067.40
400	0.88	0.8	AADK000155	754.00	AADK000184	782.30	ABDK000068	1,093.30
450	1.25	-	AADK000156	764.90	-	-	-	-
500	1.25	-	AADK000157	776.30	-	-	-	-
550	1.25	-	AADK000158	844.70	-	-	-	-
600	1.25	-	AADK000159	865.60	-	-	-	-
630	1.25	-	AADK000160	929.60	-	-	-	-
650	1.25	-	AADK000161	970.20	-	-	-	-
700	1.25	-	AADK000165	1,018.70	-	-	-	-
750	1.25	-	AADK000166	1,069.70	-	-	-	-
800	1.25	-	AADK000167	1,123.20	-	-	-	-

## Détecteur de position

d, mm	Code	Prix €
80 - 800	NCED000039	190.00



• articles en stock

## Vanne papillon électrique

(Type ADTE\_Ø)

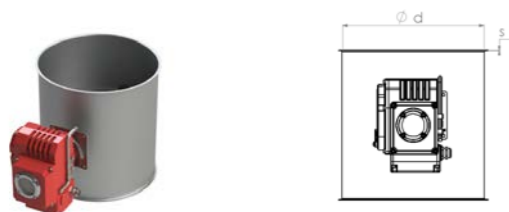

- Les vannes papillon électriques sont équipées d'un actionneur qui ouvre ou ferme la vanne.
- Des joints d'axe sont utilisés et un joint en caoutchouc naturel est appliqué sur le volet du clapet pour une meilleure étanchéité à l'air.
- Le détecteur de position est intégré dans l'actionneur.

d, mm	Galva s, mm	AISI s, mm	Sans joint d'étanchéité		Avec joint d'étanchéité			
			Galvanisé		Galvanisé		Acier inoxydable	
			Code*	Prix €	Code*	Prix €	Code*	Prix €
80	0.88	0.8	AADL000093	652.10	AADL000151	666.30	ABDL000035	945.60
100	0.88	0.8	AADL000094	653.10	AADL000152	668.70	ABDL000036	947.00
120	0.88	0.8	AADL000095	658.10	AADL000153	675.10	ABDL000037	954.20
125	0.88	0.8	AADL000096	665.60	AADL000154	682.60	ABDL000038	965.00
140	0.88	0.8	AADL000097	673.00	AADL000155	690.00	ABDL000039	975.80
150	0.88	0.8	AADL000098	674.00	AADL000156	691.00	ABDL000040	977.30
160	0.88	0.8	AADL000099	675.40	AADL000157	692.40	ABDL000041	979.40
180	0.88	0.8	AADL000100	808.90	AADL000158	825.90	ABDL000042	1,172.90
200	0.88	0.8	AADL000101	812.90	AADL000159	829.90	ABDL000043	1,178.70
225	0.88	0.8	AADL000102	818.80	AADL000160	835.90	ABDL000044	1,187.30
250	0.88	0.8	AADL000103	821.80	AADL000161	838.80	ABDL000045	1,191.60
275	0.88	0.8	AADL000104	828.70	AADL000162	850.00	ABDL000046	1,201.60
280	0.88	0.8	AADL000105	832.20	AADL000163	853.50	ABDL000047	1,206.70
300	0.88	0.8	AADL000106	835.70	AADL000164	864.00	ABDL000048	1,211.70
315	0.88	0.8	AADL000107	843.10	AADL000165	871.50	ABDL000049	1,222.50
350	0.88	0.8	AADL000108	856.50	AADL000166	884.90	ABDL000050	1,242.00
400	0.88	0.8	AADL000109	874.40	AADL000167	902.70	ABDL000051	1,267.80
450	1.25	-	AADL000110	885.30	-	-	-	-
500	1.25	-	AADL000111	896.70	-	-	-	-
550	1.25	-	AADL000112	965.10	-	-	-	-
600	1.25	-	AADL000113	985.90	-	-	-	-
630	1.25	-	AADL000114	1,050.00	-	-	-	-
650	1.25	-	AADL000115	1,104.80	-	-	-	-
700	1.25	-	AADL000116	1,160.00	-	-	-	-
750	1.25	-	AADL000117	1,218.00	-	-	-	-
800	1.25	-	AADL000118	1,278.90	-	-	-	-

• articles en stock \*veuillez stipuler la tension lors de la commande : 24 V AC/DC ou 220 V AC ; les codes produits mentionnés correspondent à une tension de 24 V DC

## Chapeau chinois

(Type AWRØ)

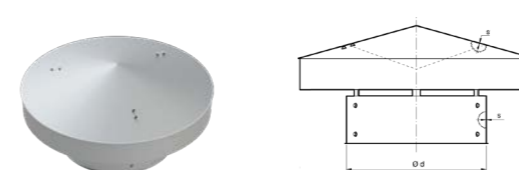

- Chapeau chinois soudé standard.
- Diamètres jusqu'au Ø140 avec bord et du Ø150 au Ø1000 avec bord et cône interne.

d, mm	s, mm	Galvanisé		Acier inoxydable	
		Code	Prix €	Code	Prix €
80	0.88	AAGC000001	102.30	ABGC000020	230.80
100	0.88	AAGC000002	102.30	ABGC000021	230.80
120	0.88	AAGC000003	110.80	ABGC000022	230.80
125	0.88	AAGC000029	110.80	ABGC000023	230.80
140	0.88	AAGC000004	125.00	ABGC000024	286.00
150	0.88	AAGC000005	125.00	ABGC000025	294.60
160	0.88	AAGC000006	125.00	ABGC000026	313.70
180	0.88	AAGC000007	139.20	ABGC000027	361.50
200	0.88	AAGC000008	139.20	ABGC000028	361.50
225	0.88	AAGC000009	150.60	ABGC000029	369.20
250	0.88	AAGC000010	210.30	ABGC000030	416.30
275	0.88	AAGC000011	215.90	ABGC000031	526.20
280	0.88	AAGC000030	264.80	ABGC000032	649.40
300	0.88	AAGC000012	312.50	ABGC000033	772.50
315	0.88	AAGC000013	312.50	ABGC000034	772.50
350	0.88	AAGC000014	312.50	ABGC000035	772.50
400	0.88	AAGC000015	343.70	ABGC000036	897.80
450	0.88	AAGC000016	343.70	ABGC000037	897.80
500	0.88	AAGC000017	377.80	ABGC000038	981.30
550	0.88	AAGC000018	409.10	-	-
600	0.88	AAGC000019	632.10	-	-
630	0.88	AAGC000020	632.10	-	-
650	0.88	AAGC000021	659.00	-	-
700	0.88	AAGC000031	681.30	-	-
750	0.88	AAGC000032	708.10	-	-
800	0.88	AAGC000033	762.70	-	-
850	0.88	AAGC000034	802.00	-	-
900	0.88	AAGC000035	846.10	-	-
950	0.88	AAGC000036	851.00	-	-
1000	0.88	AAGC000037	895.10	-	-

• articles en stock

## Solin d'étanchéité

(Type AWSØ)

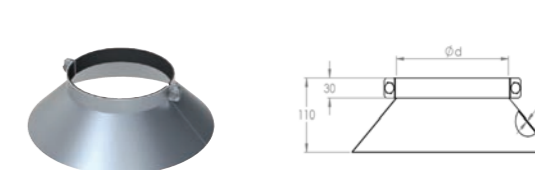

- Les solins assurent l'étanchéité et sont utilisés avec des passages de toit.
- Composés de 2 pièces et fournis avec un joint en caoutchouc pour une meilleure étanchéité.

d, mm	s, mm	Galvanisé		Acier inoxydable	
		Code	Prix €	Code	Prix €
80	0.88	AAGA000028	80.60	ABGA000019	116.90
100	0.88	AAGA000029	80.60	ABGA000020	116.90
120	0.88	AAGA000030	80.60	ABGA000021	116.90
125	0.88	AAGA000027	80.60	ABGA000022	120.70
140	0.88	AAGA000001	80.60	ABGA000023	120.70
150	0.88	AAGA000002	80.60	ABGA000024	120.70
160	0.88	AAGA000003	80.60	ABGA000025	124.20
180	0.88	AAGA000004	80.60	ABGA000026	124.20
200	0.88	AAGA000005	80.60	ABGA000027	124.20
225	0.88	AAGA000006	87.40	ABGA000028	167.50
250	0.88	AAGA000007	87.40	ABGA000029	167.50
275	0.88	AAGA000008	87.40	ABGA000030	176.50
280	0.88	AAGA000026	87.40	ABGA000031	181.00
300	0.88	AAGA000009	87.40	ABGA000032	185.50
315	0.88	AAGA000010	87.40	ABGA000033	190.10
350	0.88	AAGA000011	87.40	ABGA000034	203.70
400	0.88	AAGA000012	87.40	ABGA000035	221.80
450	0.88	AAGA000013	94.10	ABGA000036	239.90
500	0.88	AAGA000014	94.10	ABGA000037	262.50
550	0.88	AAGA000015	100.80	-	-
600	0.88	AAGA000016	127.70	-	-
630	0.88	AAGA000017	134.40	-	-
650	0.88	AAGA000018	134.40	-	-
700	0.88	AAGA000019	134.40	-	-
750	0.88	AAGA000020	134.40	-	-
800	0.88	AAGA000021	134.40	-	-
850	0.88	AAGA000022	134.40	-	-
900	0.88	AAGA000023	141.10	-	-
950	0.88	AAGA000024	169.40	-	-
1000	0.88	AAGA000025	251.50	-	-

## Chapeau Jet (Type AWJØ)

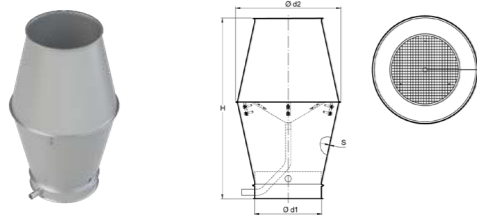

- Les chapeaux jet soudés sont constitués de 2 cônes assemblés, dotés d'un cône interne avec un drain pour les eaux de pluie (tuyau rigide en cuivre).
- En raison de la sortie verticale, il y a moins de résistance et un débit plus élevé qu'avec un chapeau chinois.
- Avec grille

d1, mm	d2, mm	H, mm	Galvanisé			Acier inoxydable		
			s <sub>1</sub> , mm	Code	Prix €	s <sub>1</sub> , mm	Code	Prix €
100	165	370	0.88	AAGB000001	• 180.00	0.8	ABGB000020	275.00
120	185	425	0.88	AAGB000002	• 180.00	0.8	ABGB000021	275.00
125	185	425	0.88	AAGB000028	180.00	0.8	ABGB000022	275.00
140	215	465	0.88	AAGB000003	• 188.70	0.8	ABGB000023	309.40
150	230	490	0.88	AAGB000004	• 197.20	0.8	ABGB000024	329.60
160	245	510	0.88	AAGB000005	• 197.20	0.8	ABGB000025	360.30
180	275	545	0.88	AAGB000006	• 222.90	0.8	ABGB000026	416.00
200	305	590	0.88	AAGB000007	• 240.10	0.8	ABGB000027	419.40
225	345	635	0.88	AAGB000008	• 317.20	0.8	ABGB000028	566.50
250	380	690	0.88	AAGB000009	• 317.20	0.8	ABGB000029	632.50
275	420	740	0.88	AAGB000010	• 377.20	0.8	ABGB000030	749.20
280	425	740	0.88	AAGB000029	377.20	0.8	ABGB000031	785.20
300	460	790	0.88	AAGB000011	• 377.20	0.8	ABGB000032	821.10
315	480	820	0.88	AAGB000012	• 394.30	0.8	ABGB000033	884.40
350	535	936	0.88	AAGB000013	• 437.20	0.8	ABGB000034	1,009.20
400	610	1036	0.88	AAGB000014	• 522.90	0.8	ABGB000035	1,189.50
450	690	1136	0.88	AAGB000015	• 617.10	0.8	ABGB000036	1,558.50
500	765	1244	0.88	AAGB000016	• 720.00	0.8	ABGB000037	1,754.00
550	840	1350	0.88	AAGB000017	• 822.80	-	-	-
600	915	1450	0.88	AAGB000018	• 942.80	-	-	-
630	960	1540	0.88	AAGB000019	1,224.40	-	-	-
650	990	1540	0.88	AAGB000020	• 1,233.70	-	-	-
700	1070	1658	0.88	AAGB000030	1,516.40	-	-	-
750	1145	1746	0.88	AAGB000031	1,545.00	-	-	-
800	1220	1695	0.88	AAGB000032	1,564.00	-	-	-
850	1295	1795	0.88	AAGB000033	1,706.80	-	-	-
900	1375	1950	0.88	AAGB000034	1,893.90	-	-	-
950	1450	1975	0.88	AAGB000035	1,936.80	-	-	-
1000	1525	2120	0.88	AAGB000036	2,096.00	-	-	-

• articles en stock

## Passage de toit (Type AWTØ)

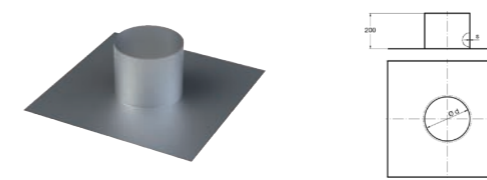

- Les passages de toit sont conçus pour être utilisés avec un tuyau avec bords.
- Il peut s'avérer nécessaire d'opter pour un plus grand diamètre si un tuyau équipé de brides est utilisé.

d, mm	Galvanisé			Acier inoxydable		
	s <sub>1</sub> , mm	Code	Prix €	s <sub>1</sub> , mm	Code	Prix €
80	0.88	AAGD000023	71.20	0.8	ABGD000001	103.20
100	0.88	AAGD000023	71.20	0.8	ABGD000002	103.20
120	0.88	AAGD000024	• 71.20	0.8	ABGD000003	103.20
125	0.88	AAGD000024	• 71.20	0.8	ABGD000003	103.20
140	0.88	AAGD000001	• 71.20	0.8	ABGD000004	110.90
150	0.88	AAGD000001	• 71.20	0.8	ABGD000004	110.90
160	0.88	AAGD000001	• 71.20	0.8	ABGD000005	115.70
180	0.88	AAGD000002	78.30	0.8	ABGD000006	120.60
200	0.88	AAGD000003	• 85.40	0.8	ABGD000007	130.20
225	0.88	AAGD000004	85.40	0.8	ABGD000008	146.50
250	0.88	AAGD000005	• 92.60	0.8	ABGD000009	154.30
275	0.88	AAGD000006	99.70	0.8	ABGD000010	165.40
280	0.88	AAGD000006	99.70	0.8	ABGD000010	165.40
300	0.88	AAGD000007	• 106.80	0.8	ABGD000011	178.40
315	0.88	AAGD000007	• 106.80	0.8	ABGD000011	178.40
350	0.88	AAGD000008	• 113.90	0.8	ABGD000012	202.50
400	0.88	AAGD000009	121.00	0.8	ABGD000013	231.40
450	0.88	AAGD000010	135.20	0.8	ABGD000014	260.30
500	0.88	AAGD000011	• 149.50	0.8	ABGD000015	289.20
550	0.88	AAGD000012	163.70	-	-	-
600	0.88	AAGD000013	• 170.80	-	-	-
630	0.88	AAGD000014	185.00	-	-	-
650	0.88	AAGD000015	192.20	-	-	-
700	0.88	AAGD000016	206.40	-	-	-
750	0.88	AAGD000017	220.60	-	-	-
800	0.88	AAGD000018	235.80	-	-	-
850	0.88	AAGD000019	244.30	-	-	-
900	0.88	AAGD000020	267.00	-	-	-
950	0.88	AAGD000021	298.30	-	-	-
1000	0.88	AAGD000022	305.40	-	-	-

• articles en stock

## Manchon Flash (Type AWFØ)

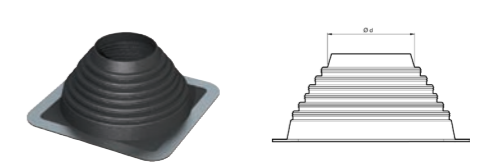

- Les manchons Flash peuvent être montés sur tous les types de toits grâce à leur flexibilité.
- Pour des températures jusqu'à +100 °C (135 °C intermittent).

d, mm	Caoutchouc EPDM	
	Code	Prix €
80	AZGG000001	• 133.80
100	AZGG000001	• 133.80
120	AZGG000001	• 133.80
125	AZGG000001	• 133.80
140	AZGG000001	• 133.80
150	AZGG000001	• 133.80
160	AZGG000001	• 133.80
180	AZGG000002	• 227.00
200	AZGG000002	• 227.00
225	AZGG000002	• 227.00
250	AZGG000002	• 227.00
275	AZGG000002	• 227.00
280	AZGG000002	• 227.00
300	AZGG000003	• 722.10
315	AZGG000003	• 722.10
350	AZGG000003	• 722.10
400	AZGG000003	• 722.10
450	AZGG000003	• 722.10
500	AZGG000003	• 722.10
550	AZGG000004	• 1,060.60
600	AZGG000004	• 1,060.60
630	AZGG000004	• 1,060.60
650	AZGG000004	• 1,060.60
700	AZGG000004	• 1,060.60

## Sortie murale à 45° (Type AWWØ)

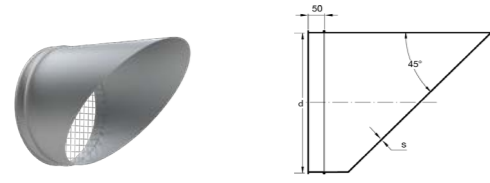

- Avec grille
- Conçu pour un montage horizontal.

d, mm	Galvanisé			Acier inoxydable		
	s, mm	Code	Prix €	s, mm	Code	Prix €
80	0.88	-	-	0.8	ABGE000001	116.70
100	0.88	AAGE000001	80.20	0.8	ABGE000002	117.30
120	0.88	AAGE000002	80.20	0.8	ABGE000003	117.30
125	0.88	AAGE000028	80.20	0.8	ABGE000018	126.30
140	0.88	AAGE000003	80.20	0.8	ABGE000004	135.30
150	0.88	AAGE000004	80.20	0.8	ABGE000005	142.30
160	0.88	AAGE000005	85.60	0.8	ABGE000006	148.00
180	0.88	AAGE000006	85.60	0.8	ABGE000007	153.00
200	0.88	AAGE000007	90.90	0.8	ABGE000008	153.00
225	0.88	AAGE000008	90.90	0.8	ABGE000009	178.50
250	0.88	AAGE000009	96.30	0.8	ABGE000010	178.50
275	0.88	AAGE000010	106.90	0.8	ABGE000011	190.10
280	0.88	AAGE000029	106.90	0.8	ABGE000019	191.10
300	0.88	AAGE000011	106.90	0.8	ABGE000012	192.20
315	0.88	AAGE000012	106.90	0.8	ABGE000013	195.10
350	0.88	AAGE000013	112.30	0.8	ABGE000014	214.10
400	0.88	AAGE000014	123.00	0.8	ABGE000015	233.20
450	0.88	AAGE000015	133.70	0.8	ABGE000016	285.50
500	0.88	AAGE000016	160.40	0.8	ABGE000017	333.10
550	0.88	AAGE000017	165.70	-	-	-
600	0.88	AAGE000018	176.40	-	-	-
630	0.88	AAGE000019	203.10	-	-	-
650	0.88	AAGE000020	225.70	-	-	-
700	0.88	AAGE000030	305.90	-	-	-
750	0.88	AAGE000031	308.90	-	-	-
800	0.88	AAGE000032	313.60	-	-	-
850	0.88	AAGE000033	324.60	-	-	-
900	0.88	AAGE000034	330.60	-	-	-
950	0.88	AAGE000035	398.10	-	-	-
1000	0.88	AAGE000036	419.90	-	-	-

• articles en stock

## Passage de mur (Type AWMØ)

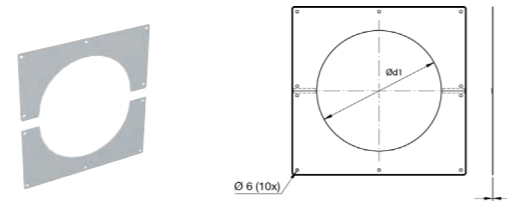

- Les passages de mur sont découpés au laser et divisés en deux parties.
- Ød=diamètre de tuyau ; Ød1=Ød+2.5 mm

d, mm	Galvanisé			Acier inoxydable		
	s, mm	Code	Prix €	s, mm	Code	Prix €
80	0.88	-	-	0.8	ABZD000001	82.20
100	0.88	AAZD000001	76.00	0.8	ABZD000002	110.20
120	0.88	AAZD000002	76.00	0.8	ABZD000003	114.00
125	0.88	AAZD000028	76.00	0.8	ABZD000018	117.80
140	0.88	AAZD000003	76.00	0.8	ABZD000004	120.10
150	0.88	AAZD000004	76.00	0.8	ABZD000005	122.80
160	0.88	AAZD000005	81.10	0.8	ABZD000006	125.40
180	0.88	AAZD000006	81.10	0.8	ABZD000007	127.00
200	0.88	AAZD000007	86.10	0.8	ABZD000008	128.60
225	0.88	AAZD000008	86.10	0.8	ABZD000009	131.40
250	0.88	AAZD000009	91.20	0.8	ABZD000010	144.40
275	0.88	AAZD000010	101.40	0.8	ABZD000011	151.50
280	0.88	AAZD000029	101.40	0.8	ABZD000019	155.10
300	0.88	AAZD000011	101.40	0.8	ABZD000012	160.20
315	0.88	AAZD000012	101.40	0.8	ABZD000013	170.40
350	0.88	AAZD000013	106.40	0.8	ABZD000014	187.70
400	0.88	AAZD000014	116.60	0.8	ABZD000015	213.60
450	0.88	AAZD000015	126.70	0.8	ABZD000016	236.10
500	0.88	AAZD000016	152.00	0.8	ABZD000017	270.80
550	0.88	AAZD000017	157.10	-	-	-
600	0.88	AAZD000018	167.20	-	-	-
630	0.88	AAZD000019	192.50	-	-	-
650	0.88	AAZD000020	197.60	-	-	-
700	0.88	AAZD000021	202.70	-	-	-
750	0.88	AAZD000022	212.80	-	-	-
800	0.88	AAZD000023	228.00	-	-	-
850	0.88	AAZD000024	238.10	-	-	-
900	0.88	AAZD000025	248.30	-	-	-
950	0.88	AAZD000026	309.10	-	-	-
1000	0.88	AAZD000027	309.10	-	-	-

## Disque à ventelles (Type AOPAØ)

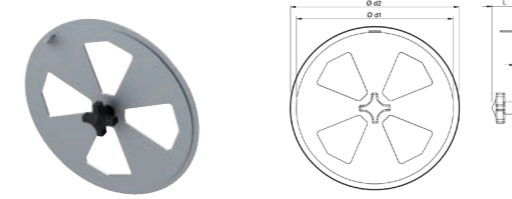

- Des disques à ventelles sont fixés aux extrémités de la tuyauterie ou à une dérivation inutilisée.
- Montage standard avec colliers fins.

d1, mm	d2, mm	s, mm	L, mm	Galvanisé	
				Code	Prix €
80	94	1.50	30	AAZC000001	55.70
100	114	1.50	30	AAZC000002	55.70
120	134	1.50	30	AAZC000003	60.80
125	138	1.50	30	AAZC000015	63.80
140	154	1.50	30	AAZC000004	65.90
150	164	1.50	30	AAZC000005	65.90
160	174	1.50	30	AAZC000006	65.90
180	194	1.50	30	AAZC000007	71.00
200	214	1.50	30	AAZC000008	71.00
225	239	1.50	30	AAZC000009	91.20
250	264	1.50	30	AAZC000010	96.30
275	289	1.50	30	AAZC000011	106.40
280	294	1.50	30	AAZC000016	111.70
300	314	1.50	30	AAZC000012	116.50
315	329	1.50	30	AAZC000013	119.90
350	364	1.50	30	AAZC000014	122.20

## Bouche de balayage avec grille (Type AVBØ)

d, mm	s, mm	Galvanisé	
		Code	Prix €
80	0.88	AAED000001	228.80
100	0.88	AAED000002	228.80
120	0.88	AAED000003	228.80
125	0.88	AAED000013	228.80
140	0.88	AAED000004	228.80
150	0.88	AAED000005	228.80
160	0.88	AAED000006	228.80
180	0.88	AAED000007	228.80
200	0.88	AAED000008	228.80
225	0.88	AAED000009	228.80
250	0.88	AAED000010	228.80
275	0.88	AAED000011	228.80
280	0.88	AAED000012	228.80

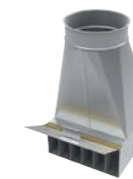

• articles en stock

## Disque obturateur (Type AOPØ)

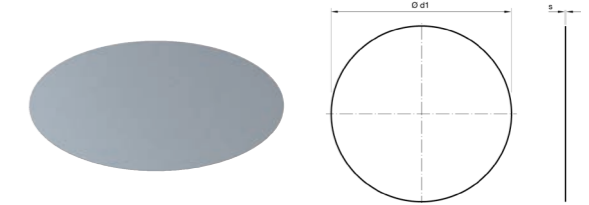

- Les disques obturateurs sont utilisés pour fermer un tuyau, par exemple à l'extrémité d'une tuyauterie ou d'une dérivation inutilisée.
- Montage standard avec colliers fins.

tuyau d, mm	d1, mm	s*, mm	Galvanisé		Acier inoxydable	
			Code	Prix €	Code	Prix €
80	94	0.88	AAZB000001	3.90	ABZB000001	10.80
100	114	0.88	AAZB000002	4.50	ABZB000002	10.80
120	134	0.88	AAZB000003	4.50	ABZB000021	10.80
125	139	0.88	AAZB000021	4.80	ABZB000003	10.80
140	154	0.88	AAZB000004	5.20	ABZB000004	16.00
150	164	0.88	AAZB000005	5.20	ABZB000005	16.00
160	174	0.88	AAZB000006	5.20	ABZB000006	16.00
180	194	0.88	AAZB000007	6.40	ABZB000007	21.90
200	214	0.88	AAZB000008	7.90	ABZB000008	21.90
225	239	0.88	AAZB000009	8.60	ABZB000009	21.90
250	264	0.88	AAZB000010	9.80	ABZB000010	25.90
275	289	0.88	AAZB000011	11.00	ABZB000011	25.90
280	294	0.88	AAZB000022	11.00	ABZB000022	25.90
300	314	0.88	AAZB000012	11.00	ABZB000012	33.90
315	329	0.88	AAZB000013	11.60	ABZB000013	33.90
350	364	0.88	AAZB000014	13.50	ABZB000014	33.90
400	414	0.88	AAZB000015	22.40	ABZB000015	37.80
450	464	0.88	AAZB000016	24.90	ABZB000016	37.80
500	514	0.88	AAZB000017	28.00	ABZB000017	41.80
550	564	0.88	AAZB000018	31.70	ABZB000018	41.80
600	614	0.88	AAZB000019	42.90	ABZB000019	49.80
630	644	0.88	AAZB000020	54.80	ABZB000020	61.70

\*AAZB s=0.88mm, ABZB s=0.8mm

## Manchon à souder (Type BCWØ)

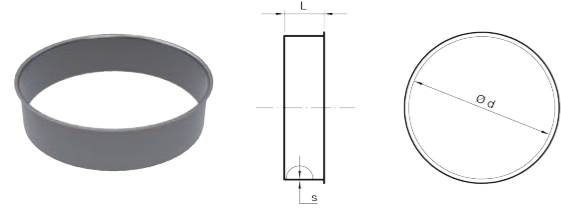

- Les manchons à souder sont utilisés au départ d'une tuyauterie, par exemple sur des équipements, des installations de filtration, des convoyeurs à vis, etc.
- Ød1=diamètre de tuyau.

d1, mm	d, mm	L, mm	s, mm	Acier noir	
				Code	Prix €
80	77	55	2.00	BAZF000001	10.20
100	99	55	2.00	BAZF000002	10.40
120	119	55	2.00	BAZF000003	11.40
125	124	55	2.00	BAZF000040	12.70
140	139	55	2.00	BAZF000004	13.10
150	149	55	2.00	BAZF000005	13.10
160	159	55	2.00	BAZF000006	13.70
180	179	55	2.00	BAZF000008	14.20
200	199	55	2.00	BAZF000009	14.70
224	224	55	2.00	BAZF000010	15.20
250	249	55	2.00	BAZF000011	15.20
275	274	55	2.00	BAZF000012	18.50
280	279	55	2.00	BAZF000013	18.50
300	299	55	2.00	BAZF000014	18.50
315	314	55	2.00	BAZF000015	19.30
350	349	55	2.00	BAZF000016	19.30
400	398	55	2.00	BAZF000017	21.40
450	448	55	2.00	BAZF000018	24.40
500	498	55	2.00	BAZF000019	27.90
550	549	55	2.00	BAZF000020	32.10
600	598	55	2.00	BAZF000022	34.50
630	628	55	2.00	BAZF000023	35.80

• articles en stock

## Grille (Type COPGØ / BOPGØ)

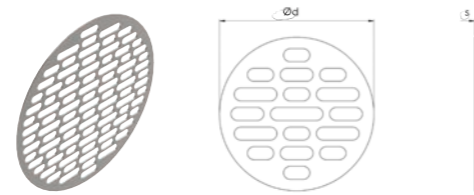

Grille de sortie à poser sur un tuyau.

d, mm	Acier inoxydable			Peinture RAL 7032		
	s, mm	Code	Prix €	s, mm	Code	Prix €
80	1.50	ABZE000001	12.50	2.00	-	-
100	1.50	ABZE000002	13.00	2.00	BAZE000001	13.90
120	1.50	ABZE000003	13.00	2.00	BAZE000002	16.60
125	1.50	ABZE000018	13.00	2.00	BAZE000003	22.00
140	1.50	ABZE000004	21.00	2.00	BAZE000004	23.00
150	1.50	ABZE000005	21.00	2.00	BAZE000005	25.00
160	1.50	ABZE000006	21.00	2.00	BAZE000006	31.00
180	1.50	ABZE000007	28.00	2.00	BAZE000007	32.00
200	1.50	ABZE000008	35.00	2.00	BAZE000008	36.90
225	1.50	ABZE000009	37.00	2.00	BAZE000009	37.70
250	1.50	ABZE000010	48.00	2.00	BAZE000010	40.60
275	1.50	ABZE000011	54.30	2.00	BAZE000011	43.50
280	1.50	ABZE000019	60.10	2.00	BAZE000012	47.00
300	1.50	ABZE000012	65.90	2.00	BAZE000013	50.60
315	1.50	ABZE000013	78.70	2.00	BAZE000014	58.10
350	1.50	ABZE000014	93.80	2.00	BAZE000015	62.10
400	1.50	ABZE000015	110.60	2.00	BAZE000016	73.90
450	1.50	ABZE000016	137.20	2.00	BAZE000017	94.20
500	1.50	ABZE000017	171.40	2.00	BAZE000018	112.90

## Silencieux standard (Type ASØSN)

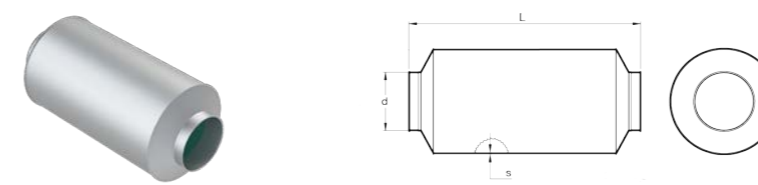

- Nos silencieux sont conçus pour réduire le bruit dans les tuyauteries ou dans l'atelier.
- Ils sont en tôle galvanisée avec un matériau insonorisant appliqué à l'intérieur.

d, mm	s, mm	L=2.0 m		L=1.5 m		L=1 m		L=0.5 m	
		Galvanisé		Galvanisé		Galvanisé		Galvanisé	
		Code	Prix €	Code	Prix €	Code	Prix €	Code	Prix €
100	0.88	-	-	-	-	AAFA000037	259.20	AAFA000001	195.90
120	0.88	-	-	-	-	AAFA000038	276.50	AAFA000002	201.60
125	0.88	-	-	-	-	AAFA000321	313.90	AAFA000405	213.10
140	0.88	-	-	-	-	AAFA000039	351.30	AAFA000003	224.70
150	0.88	AAFA000138	535.70	AAFA000091	443.50	AAFA000040	351.30	AAFA000004	259.20
160	0.88	AAFA000139	593.20	AAFA000092	472.30	AAFA000041	385.90	AAFA000005	265.00
180	0.88	AAFA000140	593.20	AAFA000093	483.80	AAFA000042	385.90	AAFA000006	270.80
200	0.88	AAFA000141	627.80	AAFA000094	512.60	AAFA000043	397.40	AAFA000007	282.30
225	0.88	AAFA000142	691.20	AAFA000095	558.70	AAFA000044	437.70	AAFA000008	305.30
250	0.88	AAFA000143	783.30	AAFA000096	639.30	AAFA000045	489.60	AAFA000009	334.10
275	0.88	AAFA000144	835.10	AAFA000097	685.40	AAFA000046	529.90	AAFA000010	362.90
280	0.88	AAFA000305	835.10	AAFA000313	685.40	AAFA000322	529.90	AAFA000406	362.90
300	0.88	AAFA000145	835.10	AAFA000098	685.40	AAFA000047	529.90	AAFA000011	362.90
315	0.88	AAFA000146	956.10	AAFA000099	777.60	AAFA000048	587.50	AAFA000012	403.20
350	0.88	AAFA000147	956.10	AAFA000100	777.60	AAFA000049	587.50	AAFA000013	403.20
400	0.88	AAFA000148	1,105.80	AAFA000101	898.50	AAFA000050	685.40	AAFA000014	472.30
450	0.88	AAFA000149	1,249.80	AAFA000102	1,036.70	AAFA000051	800.60	AAFA000015	564.50
500	0.88	AAFA000150	1,382.30	AAFA000103	1,128.90	AAFA000052	863.90	AAFA000016	604.80
550	0.88	AAFA000151	1,537.80	AAFA000104	1,255.60	AAFA000053	950.30	AAFA000017	668.10
600	0.88	AAFA000152	1,704.80	AAFA000105	1,393.80	AAFA000054	1,048.20	AAFA000018	737.20
630	0.88	AAFA000153	1,848.80	AAFA000106	1,526.20	AAFA000055	1,209.50	-	-
650	0.88	AAFA000154	1,848.80	AAFA000107	1,526.20	AAFA000056	1,209.50	-	-
700	0.88	AAFA000306	1,997.20	AAFA000314	1,634.40	AAFA000323	1,306.10	-	-
750	0.88	AAFA000307	2,129.70	AAFA000315	1,789.90	AAFA000324	1,427.10	-	-
800	0.88	AAFA000308	2,297.00	AAFA000316	1,865.00	AAFA000325	1,479.20	-	-
850	0.88	AAFA000309	2,435.30	AAFA000317	1,920.50	AAFA000326	1,583.00	-	-
900	0.88	AAFA000310	2,573.50	AAFA000318	2,107.00	AAFA000327	1,686.60	-	-
950	0.88	AAFA000311	2,723.10	AAFA000319	2,175.80	AAFA000328	1,781.90	-	-
1000	0.88	AAFA000312	2,872.50	AAFA000320	2,360.70	AAFA000329	1,876.90	-	-

• articles en stock pour tous les produits : également disponible avec feuille d'aluminium Tedlar pour environnement humide

## Silencieux avec plaque perforée (Type ASØPN)

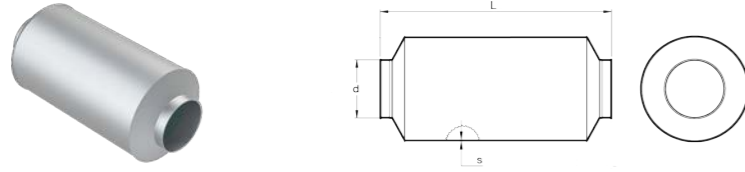

Silencieux standard avec plaque perforée interne supplémentaire permettant de protéger le matériau insonorisant des débris en air chargé.

d, mm	s, mm	L=2.0 m		L=1.5 m		L=1.0 m		L=0.5 m	
		Galvanisé		Galvanisé		Galvanisé		Galvanisé	
		Code	Prix €	Code	Prix €	Code	Prix €	Code	Prix €
100	0.88	-	-	-	-	AAFA000064	• 328.30	AAFA000019	241.90
120	0.88	-	-	-	-	AAFA000065	351.30	AAFA000020	259.20
125	0.88	-	-	-	-	AAFA000332	385.90	AAFA000330	270.80
140	0.88	-	-	-	-	AAFA000066	420.50	AAFA000021	282.30
150	0.88	-	-	-	-	AAFA000067	• 466.60	AAFA000022	316.80
160	0.88	AAFA000162	743.00	AAFA000115	627.80	AAFA000068	• 483.80	AAFA000023	328.30
180	0.88	AAFA000163	800.60	AAFA000116	656.60	AAFA000069	• 501.10	AAFA000024	339.80
200	0.88	AAFA000164	869.70	AAFA000117	708.40	AAFA000070	• 529.90	AAFA000025	357.10
225	0.88	AAFA000165	1,048.20	AAFA000118	771.80	AAFA000071	627.80	AAFA000026	391.70
250	0.88	AAFA000166	1,128.90	AAFA000119	863.90	AAFA000072	• 679.60	AAFA000027	432.00
275	0.88	AAFA000167	1,198.00	AAFA000120	956.10	AAFA000073	• 720.00	AAFA000028	460.80
280	0.88	AAFA000349	1,198.00	AAFA000341	956.10	AAFA000333	720.00	AAFA000331	460.80
300	0.88	AAFA000168	1,198.00	AAFA000121	956.10	AAFA000074	• 720.00	AAFA000029	460.80
315	0.88	AAFA000169	1,347.70	AAFA000122	1,082.80	AAFA000075	777.60	AAFA000030	518.40
350	0.88	AAFA000170	1,347.70	AAFA000123	1,082.80	AAFA000076	• 777.60	AAFA000031	518.40
400	0.88	AAFA000171	1,560.80	AAFA000124	1,249.80	AAFA000077	• 933.00	AAFA000032	616.30
450	0.88	AAFA000172	1,750.90	AAFA000125	1,428.30	AAFA000078	• 1,048.20	AAFA000033	725.70
500	0.88	AAFA000173	1,935.10	AAFA000126	1,560.80	AAFA000079	1,134.60	AAFA000034	777.60
550	0.88	AAFA000174	2,142.50	AAFA000127	1,722.10	AAFA000080	1,238.30	AAFA000035	852.40
600	0.88	AAFA000175	2,361.30	AAFA000128	1,900.60	AAFA000081	1,382.30	AAFA000036	944.60
630	0.88	AAFA000176	2,551.40	AAFA000129	2,073.40	AAFA000082	1,578.10	-	-
650	0.88	AAFA000177	2,551.40	AAFA000130	2,073.40	AAFA000083	1,578.10	-	-
700	0.88	AAFA000350	2,751.70	AAFA000342	2,216.00	AAFA000334	1,697.70	-	-
750	0.88	AAFA000351	2,936.00	AAFA000343	2,411.90	AAFA000335	1,847.50	-	-
800	0.88	AAFA000352	3,155.10	AAFA000344	2,521.60	AAFA000336	1,928.40	-	-
850	0.88	AAFA000353	3,342.40	AAFA000345	2,682.90	AAFA000337	1,983.70	-	-
900	0.88	AAFA000354	3,529.60	AAFA000346	2,844.20	AAFA000338	2,181.90	-	-
950	0.88	AAFA000355	3,731.40	AAFA000347	3,008.20	AAFA000339	2,237.30	-	-
1000	0.88	AAFA000356	3,933.00	AAFA000348	3,172.80	AAFA000340	2,424.10	-	-

• articles en stock pour tous les produits : également disponible avec feuille d'aluminium Tedlar pour environnement humide

## Silencieux avec baffle (Type ASØSB)

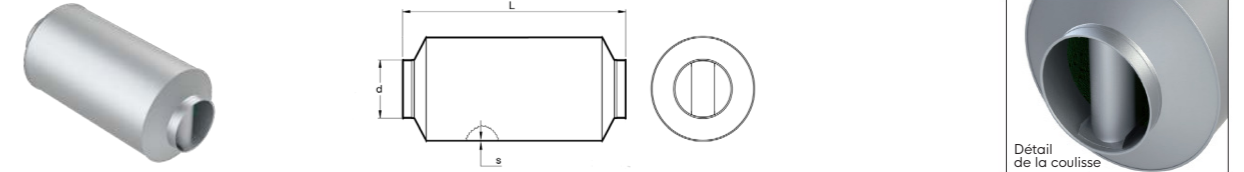

- Nos silencieux sont conçus pour réduire le bruit dans les tuyauteries ou dans l'atelier.
- Ils sont en tôle galvanisée avec un matériau insonorisant appliqué à l'intérieur.

d, mm	s, mm	L=2.0 m		L=1.5 m		L=1.0 m	
		Galvanisé		Galvanisé		Galvanisé	
		Code	Prix €	Code	Prix €	Code	Prix €
225	0.88	AAFA000265	921.50	AAFA000225	737.20	AAFA000185	• 570.20
250	0.88	AAFA000266	1,013.70	AAFA000226	823.60	AAFA000186	• 627.80
275	0.88	AAFA000267	1,094.30	AAFA000227	887.00	AAFA000187	679.60
280	0.88	AAFA000397	1,094.30	AAFA000389	887.00	AAFA000381	679.60
300	0.88	AAFA000268	1,094.30	AAFA000228	887.00	AAFA000188	679.60
315	0.88	AAFA000269	1,221.00	AAFA000229	984.90	AAFA000189	748.70
350	0.88	AAFA000270	1,221.00	AAFA000230	984.90	AAFA000190	748.70
400	0.88	AAFA000271	1,388.00	AAFA000231	1,123.10	AAFA000191	858.20
450	0.88	AAFA000272	1,555.00	AAFA000232	1,278.60	AAFA000192	984.90
500	0.88	AAFA000273	1,687.50	AAFA000233	1,382.30	AAFA000193	1,059.70
550	0.88	AAFA000274	1,854.50	AAFA000234	1,520.50	AAFA000194	1,294.20
600	0.88	AAFA000275	2,050.30	AAFA000235	1,699.00	AAFA000195	1,341.30
630	0.88	AAFA000276	2,154.00	AAFA000236	1,843.00	AAFA000196	1,428.30
650	0.88	AAFA000277	2,154.00	AAFA000237	1,843.00	AAFA000197	1,428.30
700	0.88	AAFA000398	2,365.80	AAFA000390	1,962.60	AAFA000382	1,536.50
750	0.88	AAFA000399	2,578.90	AAFA000391	2,129.70	AAFA000383	1,669.00
800	0.88	AAFA000400	2,671.30	AAFA000392	2,216.30	AAFA000384	1,726.80
850	0.88	AAFA000401	2,818.30	AAFA000393	2,360.20	AAFA000385	1,839.30
900	0.88	AAFA000402	2,965.20	AAFA000394	2,492.90	AAFA000386	1,951.50
950	0.88	AAFA000403	3,120.90	AAFA000395	2,631.40	AAFA000387	2,055.50
1000	0.88	AAFA000404	3,276.40	AAFA000396	2,769.60	AAFA000388	2,159.10

• articles en stock pour tous les produits : également disponible avec feuille d'aluminium Tedlar pour environnement humide



## Silencieux avec plaque perforée et baffle

(Type ASØPB)

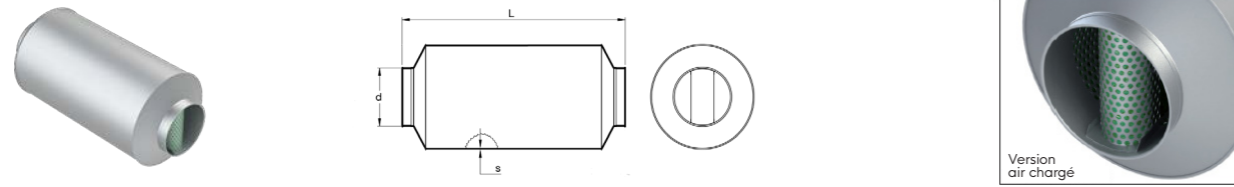

- Nos silencieux sont conçus pour réduire le bruit dans les tuyauteries ou dans l'atelier.
- Ils sont en tôle galvanisée avec un matériau insonorisant appliqué à l'intérieur.
- Une plaque perforée interne supplémentaire permettant de protéger le matériau insonorisant des débris en air chargé.

d, mm	s, mm	L=2.0 m		L=1.5 m		L=1.0 m	
		Galvanisé		Galvanisé		Galvanisé	
		Code	Prix €	Code	Prix €	Code	Prix €
225	0.88	AAFA000285	1,278.60	AAFA000245	1,033.70	AAFA000205	760.30
250	0.88	AAFA000286	1,405.30	AAFA000246	1,146.10	AAFA000206	817.90
275	0.88	AAFA000287	1,543.50	AAFA000247	1,261.30	AAFA000207	904.20
280	0.88	AAFA000373	1,543.50	AAFA000365	1,261.30	AAFA000357	904.20
300	0.88	AAFA000288	1,543.50	AAFA000248	1,261.30	AAFA000208	904.20
315	0.88	AAFA000289	1,750.90	AAFA000249	1,422.60	AAFA000209	996.40
350	0.88	AAFA000290	1,750.90	AAFA000250	1,422.60	AAFA000210	996.40
400	0.88	AAFA000291	1,992.70	AAFA000251	1,624.10	AAFA000211	1,180.70
450	0.88	AAFA000292	2,217.30	AAFA000252	1,837.20	AAFA000212	1,313.10
500	0.88	AAFA000293	2,436.20	AAFA000253	1,998.50	AAFA000213	1,422.60
550	0.88	AAFA000294	2,678.10	AAFA000254	2,194.30	AAFA000214	1,543.50
600	0.88	AAFA000295	2,954.50	AAFA000255	2,424.70	AAFA000215	1,727.80
630	0.88	AAFA000296	3,190.70	AAFA000256	2,626.30	AAFA000216	1,946.70
650	0.88	AAFA000297	3,190.70	AAFA000257	2,626.30	AAFA000217	1,946.70
700	0.88	AAFA000374	3,425.50	AAFA000366	2,797.70	AAFA000358	2,089.40
750	0.88	AAFA000375	3,650.20	AAFA000367	3,028.20	AAFA000359	2,256.40
800	0.88	AAFA000376	3,898.00	AAFA000368	3,166.60	AAFA000360	2,360.30
850	0.88	AAFA000377	4,122.80	AAFA000369	3,362.60	AAFA000361	2,507.30
900	0.88	AAFA000378	4,347.40	AAFA000370	3,558.40	AAFA000362	2,654.20
950	0.88	AAFA000379	4,586.70	AAFA000371	3,754.50	AAFA000363	2,795.50
1000	0.88	AAFA000380	4,825.70	AAFA000372	3,950.30	AAFA000364	2,936.60

pour tous les produits : également disponible avec feuille d'aluminium Tedlar pour environnement humide

## Collier fin

(Type OSØ)

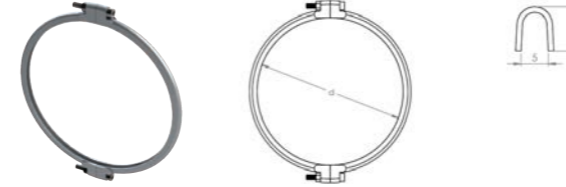

- Colliers en deux parties, sans joint, avec 2 vis M5.
- Pour l'assemblage de tuyauterie de 0,75 mm jusqu'à 1,25 mm.
- Utiliser le joint EPDM (GZFJ) pour une meilleure étanchéité.

d, mm	Galvanisé			Acier inoxydable	
	Code	à l'unité	10 unités	Code	à l'unité
80	GAAB000001	• 5.00	• 42.00	GBAA000001	• 15.30
100	GAAB000002	• 5.00	• 42.00	GBAA000002	• 15.30
120	GAAB000003	• 5.00	• 42.00	GBAA000003	• 19.70
125	GAAB000018	• 5.00	• 42.00	GBAA000009	20.00
140	GAAB000004	• 5.00	• 42.00	GBAA000004	• 21.40
150	GAAB000005	• 5.00	• 42.00	GBAA000005	• 21.80
160	GAAB000006	• 5.80	• 49.00	GBAA000006	• 22.20
180	GAAB000007	• 5.80	• 49.00	GBAA000007	• 22.90
200	GAAB000008	• 6.20	• 52.00	GBAA000008	• 23.40
225	GAAB000009	• 6.20	• 52.00	-	-
250	GAAB000010	• 6.20	• 52.00	-	-
275	GAAB000011	• 6.20	• 52.00	-	-
280	GAAB000019	6.20	52.00	-	-
300	GAAB000012	• 6.20	• 52.00	-	-
315	GAAB000013	• 7.40	• 62.00	-	-
350	GAAB000014	• 8.20	• 69.00	-	-
400	GAAB000015	• 8.60	• 72.00	-	-
450	GAAB000016	• 9.10	• 76.00	-	-
500	GAAB000017	• 9.50	• 80.00	-	-

• articles en stock

## Joint EPDM (Keltan)

(Type OGØKP1)

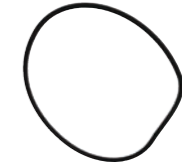

- Joint EPDM (Keltan) pour colliers fins et larges.
- Pour des températures jusqu'à 80°C.
- Noir de 1 mm.

d, mm	Code	Prix €
80	GZFJ000001	• 1.70
100	GZFJ000002	• 1.70
120	GZFJ000003	• 1.70
125	GZFJ000019	2.30
140	GZFJ000004	• 2.30
150	GZFJ000005	• 4.50
160	GZFJ000006	• 4.50
180	GZFJ000008	• 4.50
200	GZFJ000009	• 5.30
225	GZFJ000010	• 5.30
250	GZFJ000011	• 5.80
275	GZFJ000012	• 5.80
280	GZFJ000020	5.80
300	GZFJ000013	• 6.10
315	GZFJ000014	• 6.10
350	GZFJ000015	• 6.30
400	GZFJ000016	• 6.30
450	GZFJ000017	• 6.30
500	GZFJ000018	• 6.30
550	GZFJ000021	6.30
600	GZFJ000022	6.30
630	GZFJ000023	6.30
650	GZFJ000024	6.30
700	GZFJ000025	6.60
750	GZFJ000026	6.60
800	GZFJ000027	7.00
850	-	-
900	GZFJ000029	7.30
950	-	-
1000	GZFJ000031	7.50

## Collier large (Type OWØ)

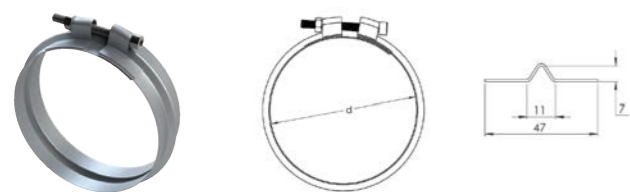

- Des diamètres plus importants peuvent être assemblés avec des colliers larges plutôt que des colliers fins.
- Ne peuvent être utilisés que sur des tuyaux droits ou coniques avec des extensions droites de 50 mm.
- Pour l'assemblage de tuyauteries comprises entre 0,75 mm et 1,50 mm.
- Utiliser le joint EPDM (GZFJ) pour une meilleure étanchéité.

d, mm	Galvanisé		Acier inoxydable	
	Code	Prix €	Code	Prix €
150	GAAF000002	• 9.90	-	-
160	GAAF000003	• 9.90	-	-
180	GAAF000004	• 9.90	GBAF000001	• 16.90
200	GAAF000005	• 9.90	GBAF000002	• 16.90
225	GAAF000006	• 9.90	GBAF000003	• 16.90
250	GAAF000007	• 9.90	GBAF000004	• 16.90
275	GAAF000008	• 10.40	GBAF000005	• 17.40
280	-	-	-	-
300	GAAF000009	• 10.40	GBAF000006	• 17.40
315	GAAF000010	• 10.70	GBAF000007	• 17.70
350	GAAF000011	• 10.70	GBAF000008	• 17.90
400	GAAF000012	• 11.70	GBAF000009	• 21.70
450	GAAF000013	• 12.10	GBAF000010	• 21.70
500	GAAF000014	• 12.60	GBAF000011	• 26.10
550	GAAF000015	• 14.20	-	-
600	GAAF000016	• 14.70	-	-
630	GAAF000017	• 15.40	-	-
650	GAAF000018	• 15.40	-	-
700	GAAF000019	• 17.20	-	-
750	GAAF000020	• 19.80	-	-
800	GAAF000021	• 21.90	-	-
850	GAAF000022	• 23.20	-	-
900	GAAF000023	• 23.40	-	-
950	GAAF000024	• 32.90	-	-
1000	GAAF000025	• 33.20	-	-

• articles en stock

## Collier rapide sans joint (Type ORØAPS1)



- Colliers du Ø80 au Ø100 mm avec poignée et charnière ajustables. À partir du Ø120 mm, les colliers sont fournis sans charnière et avec une poignée réglable.
- Pour l'assemblage de tuyauteries comprises entre 0,75 mm et 1,25 mm.
- En option, un joint EPDM (GZFJ) peut être ajouté pour une meilleure étanchéité.

d, mm	Galvanisé	
	Code	Prix €
80	GAAJ000001	• 7.80
100	GAAJ000002	• 7.80
120	GAAJ000003	• 6.40
125	GAAJ000004	7.20
140	GAAJ000005	• 7.20
150	GAAJ000006	• 6.40
160	GAAJ000007	• 7.30
180	GAAJ000008	• 7.30
200	GAAJ000009	• 7.30
225	GAAJ000010	• 7.30
250	GAAJ000011	• 7.30
275	GAAJ000012	7.90
280	GAAJ000013	7.90
300	GAAJ000014	• 7.90
315	GAAJ000015	• 7.90
350	GAAJ000016	• 8.00
400	GAAJ000017	• 8.70
450	GAAJ000018	• 9.50
500	GAAJ000019	• 10.70
550	GAAJ000020	11.20
600	GAAJ000021	11.70
630	GAAJ000022	15.20

## Collier rapide avec joint mousse EPDM (Type ORØARP6)



- Collier rapide fin avec joint mousse intégré.
- Avec charnière et verrou jusqu'au Ø140 mm et sans charnière à partir du Ø150 mm.
- Pour l'assemblage de tuyauteries comprises entre 0,75 mm et 1,25 mm.

d, mm	Galvanisé	
	Code	Prix €
80	GAAD000001	• 12.70
100	GAAD000002	• 12.80
120	GAAD000003	• 13.10
125	GAAD000019	13.10
140	GAAD000004	• 13.10
150	GAAD000005	• 13.10
160	GAAD000006	• 13.10
180	GAAD000007	• 13.30
200	GAAD000008	• 13.50
225	GAAD000009	• 13.70
250	GAAD000010	• 13.70
275	GAAD000020	14.00
280	GAAD000021	14.20
300	GAAD000011	• 14.40
315	GAAD000012	• 14.60
350	GAAD000013	• 14.90
400	GAAD000014	• 15.60
450	GAAD000015	• 16.90
500	GAAD000016	• 19.20
550	GAAD000017	• 20.50
600	GAAD000018	• 21.50

• articles en stock

## Collier rapide avec joint PVC (Type ORØ)



- Collier avec poignée et charnière intégrées.
- Ø80 jusqu'à Ø400 mm avec charnière et poignée intégrées. À partir de Ø450 mm, sans charnière et avec un boulon M8x80.
- Pour assemblage de tuyauterie de 0,75 mm - 1,25 mm.
- Pour températures jusqu'à 80°C.

d, mm	Galvanisé		Acier inoxydable	
	Code	Prix €	Code	Prix €
80	GAAC000001	• 12.50	-	-
100	GAAC000002	• 12.50	GBAC000002	• 25.70
120	GAAC000003	• 13.50	GBAC000003	• 25.70
125	GAAC000021	• 13.70	GBAC000004	25.70
140	GAAC000004	• 14.60	GBAC000005	26.30
150	GAAC000005	• 14.60	GBAC000006	• 27.00
160	GAAC000006	• 15.10	GBAC000007	• 29.10
180	GAAC000007	• 15.60	GBAC000008	• 29.60
200	GAAC000008	• 17.20	GBAC000009	• 31.50
225	GAAC000009	• 18.20	GBAC000010	• 35.20
250	GAAC000010	• 18.80	GBAC000011	• 36.60
275	GAAC000011	• 19.80	-	-
280	GAAC000022	19.80	-	-
300	GAAC000012	• 19.80	GBAC000012	• 40.80
315	GAAC000013	• 20.80	GBAC000013	45.90
350	GAAC000014	• 21.40	GBAC000014	• 51.10
400	GAAC000015	• 21.40	GBAC000015	• 58.60
450	GAAC000016	• 22.10	GBAC000016	• 68.90
500	GAAC000017	• 25.20	-	-
550	GAAC000018	• 26.80	-	-
600	GAAC000019	• 28.20	-	-
630	GAAC000020	• 32.10	-	-

## Collier renforcé pour 1 mm

(Type OYØ sans joint / OXØ avec joint)



- Colliers robustes à deux vis disponibles en galva et Inox 304, utilisés pour les tuyauteries de 1 mm.
- Conçu pour les tuyauteries sans pression, à surpression ou sous pression.
- Avec joint Terostat ou sans joint.
- Terostat est une pâte à base de polymère modifié silane qui crée l'étanchéité entre les éléments.
- Les colliers sans joint peuvent être utilisés avec le joint GZFB.

d, mm	Sans joint d'étanchéité				Avec joint Terostat			
	Galvanisé		Acier inoxydable		Galvanisé		Acier inoxydable	
	Code	Prix €	Code	Prix €	Code	Prix €	Code	Prix €
80	GAAG000001	15.20	GBAG000001	48.30	GAAH000001	17.60	GBAH000001	48.80
100	GAAG000002	15.20	GBAG000002	48.30	GAAH000002	17.60	GBAH000002	48.80
120	GAAG000003	17.10	GBAG000003	49.00	GAAH000003	19.90	GBAH000003	49.40
125	GAAG000024	17.80	GBAG000024	50.30	GAAH000071	19.20	GBAH000063	50.90
140	GAAG000004	18.50	GBAG000004	50.80	GAAH000004	21.10	GBAH000004	51.30
150	GAAG000005	18.90	GBAG000005	51.80	GAAH000005	22.10	GBAH000005	52.20
160	GAAG000006	21.10	GBAG000006	53.90	GAAH000006	24.60	GBAH000006	54.40
180	GAAG000008	24.50	GBAG000008	58.70	GAAH000008	28.90	GBAH000008	59.20
200	GAAG000009	24.50	GBAG000009	58.70	GAAH000009	28.90	GBAH000009	59.20
225	GAAG000010	25.20	GBAG000010	61.70	GAAH000010	30.30	GBAH000010	62.20
250	GAAG000011	25.70	GBAG000011	64.70	GAAH000011	30.30	GBAH000011	65.10
275	GAAG000012	35.50	GBAG000012	81.30	-	-	-	-
280	GAAG000013	31.60	GBAG000013	75.00	GAAH000012	40.40	GBAH000012	75.40
300	GAAG000014	34.40	GBAG000014	75.00	GAAH000013	40.40	GBAH000013	75.40
315	GAAG000015	36.80	GBAG000015	75.60	GAAH000014	42.40	GBAH000014	76.00
350	GAAG000016	41.20	GBAG000016	76.40	GAAH000015	48.30	GBAH000015	76.70
400	GAAG000017	44.40	GBAG000017	79.70	GAAH000016	52.50	GBAH000016	80.00
450	GAAG000018	53.80	GBAG000018	83.90	GAAH000017	61.80	GBAH000017	84.20
500	GAAG000019	61.80	GBAG000019	88.00	GAAH000018	71.00	GBAH000018	88.30
550	GAAG000020	72.20	GBAG000020	91.50	GAAH000019	81.40	GBAH000019	91.70
600	GAAG000022	73.20	GBAG000022	97.90	GAAH000021	86.50	GBAH000021	98.10
630	GAAG000023	77.70	GBAG000023	97.90	GAAH000022	94.20	GBAH000022	98.10
650	GAAG000025	89.50	GBAG000025	97.90	GAAH000023	96.30	-	-

• articles en stock

## Collier rapide renforcé pour 1 mm

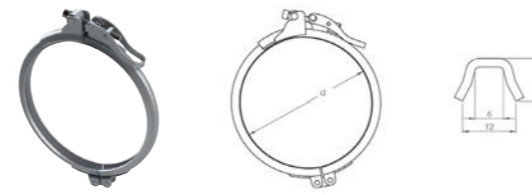

- Colliers robustes avec poignée et charnière disponibles en galva et Inox 304, utilisés pour les tuyauteries de 1 mm.
- Conçu pour les systèmes sans pression, à surpression ou sous pression.
- À utiliser avec un joint GZFB.

d, mm	Sans joint			
	Galvanisé		Acier inoxydable	
	Code	Prix €	Code	Prix €
80	GAAE000001	23.00	GBAE000001	73.70
100	GAAE000002	23.00	GBAE000002	73.70
120	GAAE000003	23.80	GBAE000003	77.60
125	GAAE000023	24.50	GBAE000023	79.30
140	GAAE000004	25.20	GBAE000004	80.90
150	GAAE000005	25.20	GBAE000005	82.70
160	GAAE000006	26.30	GBAE000006	84.30
180	GAAE000008	27.00	GBAE000008	89.40
200	GAAE000009	27.60	GBAE000009	89.40
225	GAAE000010	28.10	GBAE000010	93.80
250	GAAE000011	28.60	GBAE000011	98.00
275	-	-	-	-
280	GAAE000012	32.20	GBAE000012	106.90
300	GAAE000013	35.70	GBAE000013	106.90
315	GAAE000014	39.20	GBAE000014	111.20
350	GAAE000015	42.70	GBAE000015	115.50
400	GAAE000016	51.00	GBAE000016	125.60
450	GAAE000017	61.70	GBAE000017	130.70
500	GAAE000018	70.10	GBAE000018	135.90
550	GAAE000019	83.10	GBAE000019	146.30
600	GAAE000021	93.80	GBAE000021	167.90
630	GAAE000022	104.50	GBAE000022	167.90
650	GAAE000024	124.30	GBAE000024	167.90

• articles en stock

\* veuillez spécifier le type de joint lors de la commande : EPDM (GZFA), NBR (GZFB) ou Silicone (GZFC)

## Joint pour collier renforcé pour 1 mm

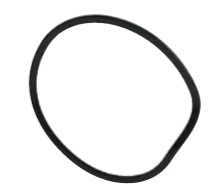

- Joints pour une utilisation avec des colliers de tuyauteries de 1 mm en NBR (Perbunan) dans la plage de température comprise entre -20°C et +100°C.
- Également disponible en EPDM (Keltan) entre -40 °C et +120°C et en Silicone entre -60°C et + 200°C.
- Très bonne résistance à l'ammoniac, à l'heptane, aux hydrocarbures chlorés, au pentane, aux graisses, aux huiles organiques et minérales selon modèle.

d, mm	Code	Prix €
80	GZFB000001	6.90
100	GZFB000002	6.90
120	GZFB000003	8.00
125	GZFB000063	8.20
140	GZFB000004	8.50
150	GZFB000005	9.20
160	GZFB000006	9.20
180	GZFB000008	9.80
200	GZFB000009	10.60
225	GZFB000010	11.40
250	GZFB000011	12.30
275	GZFB000012	12.30
280	GZFB000064	14.70
300	GZFB000013	14.70
315	GZFB000014	14.70
350	GZFB000015	16.60
400	GZFB000016	17.50
450	GZFB000017	19.30
500	GZFB000018	21.20
550	GZFB000019	24.60
600	GZFB000021	26.40
630	GZFB000022	26.40
650	GZFB000069	29.40

## Bride (Type OFØ)



- Brides galvanisées.
- Brides puzzles galvanisées en deux parties, très faciles à monter sur des tuyaux avec bords.

d, mm	Galvanisé		Puzzle galvanisé		Brides RII T2 DIN 24154	
	Code	Prix €	Code	Prix €	Code	Prix €
80	GABA000001	• 12.30	GABG000001	• 14.20	GABC000001	19.10
100	GABA000002	• 15.90	GABG000002	• 16.40	GABC000002	20.90
120	GABA000003	• 17.10	GABG000003	• 18.60	GABC000003	22.80
125	GABA000030	30.70	GABG000021	• 18.60	GABC000004	26.30
140	GABA000004	• 24.30	GABG000004	• 20.70	GABC000005	26.30
150	GABA000005	• 17.70	GABG000005	• 21.80	GABC000006	26.30
160	GABA000006	• 17.90	GABG000006	• 23.50	GABC000007	28.80
180	GABA000007	• 18.40	GABG000007	• 25.70	GABC000009	30.70
200	GABA000008	• 19.90	GABG000008	• 38.20	GABC000010	31.50
225	GABA000009	• 20.90	GABG000009	• 38.20	GABC000011	34.10
250	GABA000010	• 21.90	GABG000010	• 38.20	GABC000012	34.70
275	GABA000011	• 23.00	GABG000011	• 45.70	GABC000013	52.30
280	GABA000031	36.20	GABG000022	45.70	GABC000014	53.70
300	GABA000012	• 23.60	GABG000012	• 46.90	GABC000015	54.70
315	GABA000013	• 25.30	GABG000013	• 52.30	GABC000016	62.40
350	GABA000014	• 31.60	GABG000014	• 58.90	GABC000017	63.80
400	GABA000015	• 33.40	GABG000015	• 72.00	GABC000019	66.40
450	GABA000016	• 35.50	GABG000016	• 83.40	GABC000020	68.40
500	GABA000017	• 38.90	GABG000017	• 96.40	GABC000021	69.40
550	GABA000018	• 39.70	GABG000018	• 110.00	-	-
560	-	-	-	-	GABC000023	89.00
600	GABA000019	• 46.50	GABG000019	124.80	GABC000024	115.70
630	GABA000020	• 48.20	GABG000020	138.40	GABC000025	130.00
650	GABA000021	• 49.70	GABG000023	147.70	-	-
700	GABA000022	• 73.10	GABG000024	168.40	GABC000026*	153.20
750	GABA000023	• 78.00	GABG000025	195.10	-	-
800	GABA000024	• 82.60	GABG000026	205.90	GABC000027	167.20
850	GABA000025	• 88.60	GABG000027	231.00	-	-
900	GABA000026	• 91.80	GABG000028	255.50	GABC000028	188.40
950	GABA000027	• 97.70	GABG000029	280.60	-	-
1000	GABA000028	101.70	GABG000030	305.10	GABC000029	211.00

• articles en stock \* Ø710

## Bride caoutchouc (Type OFØR)



- Caoutchouc pour brides.
- 3 mm.

d, mm	Code	Prix €
80	GZBA000001	13.00
100	GZBA000002	13.70
120	GZBA000003	17.00
125	GZBA000029	18.30
140	GZBA000004	19.60
150	GZBA000005	• 20.30
160	GZBA000006	21.70
180	GZBA000007	23.60
200	GZBA000008	• 24.30
225	GZBA000009	27.50
250	GZBA000010	29.50
275	GZBA000011	37.20
280	-	-
300	GZBA000012	• 38.60
315	GZBA000013	43.30
350	GZBA000014	• 46.70
400	GZBA000015	• 50.40
450	GZBA000016	• 59.90
500	GZBA000017	• 69.90
550	GZBA000018	• 80.10
600	GZBA000019	• 93.40
630	GZBA000020	105.50
650	GZBA000021	• 108.10
700	GZBA000022	• 139.30
750	GZBA000023	• 155.70
800	GZBA000024	• 176.50
850	GZBA000025	224.90
900	GZBA000026	• 224.90
950	GZBA000027	373.70
1000	GZBA000028	373.70

## Collier de suspension (Type OCØ)



- Collier de suspension de tuyauterie sur structure existante.
- Fourni avec 2 vis de montage.
- Pour colliers de suspension Ø80-Ø400 commander boulon et manchon de raccordement (GAEZ000001).

d, mm	s, mm	Galvanisé	
		Code	Prix €
80	2.50	GAEA000001	• 6.30
100	2.50	GAEA000002	• 6.30
120	2.50	GAEA000003	• 7.20
125	2.50	GAEA000029	• 8.30
140	2.50	GAEA000004	• 7.60
150	2.50	GAEA000005	• 8.00
160	2.50	GAEA000006	• 8.60
180	2.50	GAEA000007	• 9.00
200	2.50	GAEA000008	• 10.30
225	2.50	GAEA000009	• 11.50
250	2.50	GAEA000010	• 11.50
275	2.50	GAEA000011	• 13.70
280	2.50	GAEA000030	13.90
300	2.50	GAEA000012	• 13.70
315	2.50	GAEA000013	• 14.50
350	3.00	GAEA000014	• 14.80
400	3.00	GAEA000015	• 18.30
450	3.00	GAEA000016	• 21.40
500	3.00	GAEA000017	• 23.20
550	3.00	GAEA000018	• 24.80
600	3.00	GAEA000019	• 26.70
630	3.00	GAEA000020	• 27.20
650	3.00	GAEA000021	• 28.20
700	3.00	GAEA000022	• 31.80
750	3.00	GAEA000023	• 34.30
800	3.00	GAEA000024	• 37.30
850	3.00	GAEA000025	• 100.00
900	3.00	GAEA000026	• 122.70
950	3.00	GAEA000027	• 126.00
1000	3.00	GAEA000028	• 158.70

• articles en stock

## Support mural (Type OCØSUP)



1 support pour Ø80-Ø315

2 supports pour Ø315-Ø800

Supports pour montage mural ou au plafond des colliers.

Supports murals pour colliers / 1 support					
d, mm	s, mm	L1, mm	L2, mm	Galvanisé	
				Code	Prix €
80-160	2.50	135	165	GAEC000001	• 3.60
180-315	2.50	210	240	GAEC000002	• 7.50

Supports murals pour colliers / 2 supports					
d, mm	s, mm	L, mm	Largeur, mm	Galvanisé	
				Code	Prix €
350	3.00	235	40	GAED000001	• 7.30
400	3.00	260	40	GAED000002	• 7.80
450	3.00	285	40	GAED000003	• 8.50
500	3.00	310	40	GAED000004	• 8.90
550	3.00	335	40	GAED000005	12.30
600	3.00	360	40	GAED000006	• 19.40
630	3.00	380	40	GAED000007	• 26.10
650	3.00	390	40	GAED000008	26.10
700	3.00	463	40	GAED000009	33.70
750	3.00	490	40	GAED000010	• 39.20
800	3.00	515	40	GAED000011	36.00

## Collier de suspension INOX (Type OCØCM)



- Collier de suspension avec insert caoutchouc et boulon M8/M10.
- Pour la suspension de tuyauteries sur une structure existante.

d, mm	s, mm	Acier inoxydable	
		Code	Prix €
80	2.0	GBEA000001	• 30.60
100	2.0	GBEA000002	• 32.70
120	2.0	GBEA000003	• 34.20
125	-	-	-
140	2.0	GBEA000004	• 37.80
150	2.0	GBEA000005	• 38.80
160	2.0	GBEA000006	• 39.90
180	2.0	GBEA000007	• 42.40
200	2.0	GBEA000008	• 45.00
225	2.0	GBEA000009	• 47.90
250	2.0	GBEA000010	• 50.90
275	2.0	GBEA000011	• 54.50
280	2.0	GBEA000011	• 54.50
300	2.0	GBEA000012	• 57.10
315	2.0	GBEA000013	• 58.70
350	2.0	GBEA000014	• 97.00
400	2.0	GBEA000015	• 69.20
450	2.0	GBEA000016	• 116.80
500	2.0	GBEA000017	• 126.10

• articles en stock

## Accessoires

Bandes de suspension			
s, mm	L, m	Code	Prix €
17	30	GAZA000001	• 22.00
25	30	GAZA000002	• 39.40

(Type OCSUSP)



Crampons de suspension			
L, mm	Filetage	Code	Prix €
3-18	M8	GAZB000001	• 4.00
0-20	M10	GAZB000002	• 4.50

(Type HSCM)



Consoles de suspension		
L, mm	Code	Prix €
300	GAZC000001	• 16.30
450	GAZC000002	• 21.90
600	GAZC000003	• 25.80
750	GAZC000004	• 37.60
800	GAZC000005	71.40
1000	GAZC000006	• 82.50

(Type HMSR)

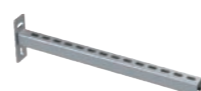

Manchons de raccordement			
L, mm	Filetage	Code	Prix €
25	M8	GAZD000001	• 2.40
35	M10	GAZD000002	• 3.40

(Type HMCM)



Boulon conique et manchon de raccordement		
Filetage	Code	Prix €
M8	GAEZ000001	• 2.30

(Type HMFS)



Vis plate		
Thread	Code	Prix €
M8	GAZE000001	• 2.35
M10	GAZE000002	• 4.00

Tige filetée			
L, m	Filetage	Code	Prix €
1	M8	GAZF000001	• 4.10
1	M10	GAZF000002	• 4.20

(Type HMTR)

Goujons de masse (M6x15)		
Quantité	Code	Prix €
1 to 50	GAZH000001	• 8.80
> 50	GAZH000001	• 5.90

(Type ZEL)



Tresse de masse (10 pcs)		
L, mm	Code	Prix €
200	GZZJ000007	• 50.74

(Type ZET)



Bande Serflex		
Description	Code	Prix €
Bride universelle, 25 m Inox 430, 8 mm	GZZB000001	• 103.60
Boîte de 50 attaches pour collier	GZZC000001	• 28.10

(Type OH)



## Tuyau soudé laser (Type HA6Ø / HA3Ø)

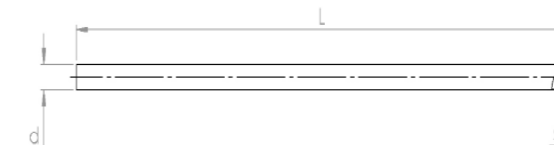

- 100% hermétique.
- Soudé au laser longitudinalement avec des bords droits pour une bonne connexion avec des raccords type 3 points, simples ou renforcés.

d, mm	Galva s, mm	AISI s, mm	L=6.0 m				L=3.0 m			
			Galvanisé		Acier inoxydable		Galvanisé		Acier inoxydable	
			Code	Prix €	Code	Prix €	Code	Prix €	Code	Prix €
38	1.2	1.5	-	-	CBAA000001	• 201.10	-	-	CBAA000006	131.10
50	1.2	1.5	CAAA000001	• 79.60	CBAA000002	• 227.50	CAAA000010	• 41.10	CBAA000007	• 144.50
63	1.5	1.5	CAAA000002	• 100.30	CBAA000003	• 301.20	CAAA000011	• 52.30	CBAA000008	• 176.90
76	1.5	1.5	CAAA000003	• 147.70	CBAA000004	• 421.80	CAAA000012	• 76.20	CBAA000009	• 227.00
89	1.5	-	CAAA000004	• 172.30	-	-	CAAA000013	• 88.90	-	-
102	1.5	2.0	CAAA000005	• 197.80	CBAA000005	652.20	CAAA000014	• 101.60	CBAA000010	342.00
114	1.5	-	CAAA000006	• 220.70	-	-	CAAA000015	• 113.40	-	-
127	1.5	-	CAAA000007	• 256.50	-	-	CAAA000016	• 132.30	-	-
152	2.0	-	CAAA000008	• 395.10	-	-	CAAA000017	• 203.40	-	-
203	2.0	-	CAAA000009	• 527.60	-	-	CAAA000018	• 271.80	-	-

## Canne suceuse à grain (Type JSLKØ)

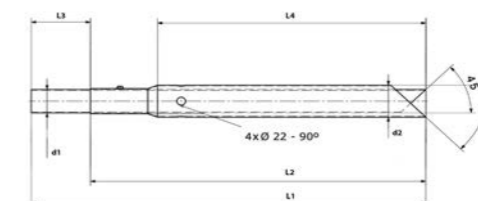

- Développée pour l'industrie céréalière, ces cannes peuvent être utilisées dans toutes les applications nécessitant le transport pneumatique de matériaux granulaires (ciment, sable, etc.).
- Aucun encrassement et aspiration efficace de tous types de particules.

d1, mm	d2, mm	L1, mm	L2, mm	L3, mm	L4, mm	Acier inoxydable	
						Code	Prix €
38	60	1000	850	150	680	CBAB000001	389.90
50	70	1000	850	150	680	CBAB000002	416.70
60	80	1000	850	150	680	CBAB000003	437.50
76	101	1000	850	150	680	CBAB000004	485.00

• articles en stock

## Coude

(Type HB\_Ø)

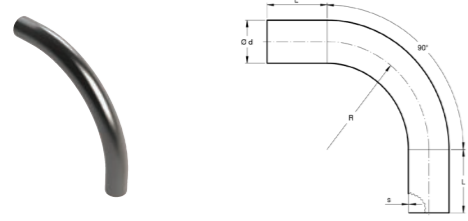

Coudes soudés laser complètement étanches à l'air avec courbure lisse et deux extrémités droites.

d, mm	R, mm	L, mm	s, mm	90°				45°			
				Galvanisé		Acier inoxydable		Galvanisé		Acier inoxydable	
				Code	Prix €	Code	Prix €	Code	Prix €	Code	Prix €
38	75	150	1.50	CABA000019	17.10	-	-	CABA000020	16.10	-	-
50	125	150	1.50	CABA000001	17.70	CBBA000002	40.90	CABA000010	16.60	CBBA000007	36.10
63	157,5	150	1.50	CABA000002	23.40	CBBA000003	45.10	CABA000011	23.10	CBBA000008	45.10
76	190	150	1.50	CABA000003	27.90	CBBA000004	53.70	CABA000012	25.70	CBBA000009	53.70
89	178	150	2.00	CABA000004	49.60	-	-	CABA000013	45.50	-	-
102	254	170	2.00	CABA000005	62.50	CBBA000005	78.30	CABA000014	60.90	CBBA000010	78.30
114	207	179	2.00	CABA000006	74.00	-	-	CABA000015	78.80	-	-
127	317,5	170	2.00	CABA000007	85.00	-	-	CABA000016	89.60	-	-
152	305	400	2.00	CABA000008	149.40	-	-	CABA000017	138.50	-	-
203	400	100	2.00	CABA000009	426.00	-	-	CABA000018	405.00	-	-

## Coude flexible

(Type HRUBØ)

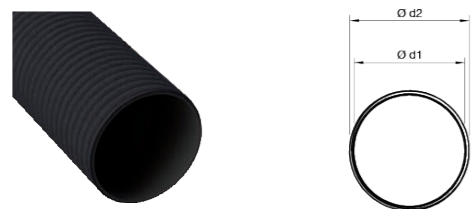

- Tuyaux universels légers et flexibles pour l'aspiration des poussières, copeaux, particules métalliques, gaz, etc., dans les industries de la première et seconde transformations du bois, les secteurs de la mécanique et métallurgique.
- Recommandés lorsqu'un faible poids et la facilité de manipulation sont privilégiés.
- Longueur standard de 12 mètres.

d1, mm	d2, mm	Code	Prix €*
51	56	CZBA000001	106.80
63	68	CZBA000002	110.80
76	81	CZBA000003	113.40
102	108	CZBA000004	153.40
127	134	CZBA000005	178.00
152	159	CZBA000006	179.60
203	211	CZBA000007	274.80

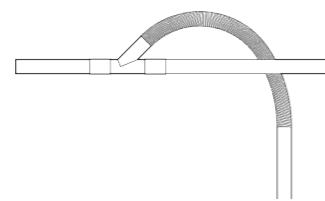

Exemple de coude installé sur une tuyauterie

• articles en stock \* Prix au mètre

## Coude grand rayon

(Type JB\_Ø)

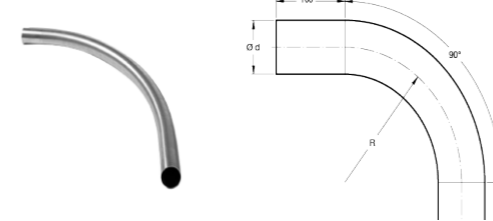

- Vaste gamme de coudes en acier inoxydable Inox 304 à grand rayon pour le transport pneumatique.
- Autres diamètres et rayons disponibles sur simple demande.

d, mm	s, mm	90°							
		R=250 mm		R=500 mm		R=800 mm		R=1000 mm	
		Acier inoxydable		Acier inoxydable		Acier inoxydable		Acier inoxydable	
		Code	Prix €	Code	Prix €	Code	Prix €	Code	Prix €
38	1.5	CBBB000044	69.00	CBBB000045	90.90	CBBB000046	185.50	CBBB000047	217.10
50	2.0	CBBB000001	124.80	CBBB000005	165.70	CBBB000010	293.10	CBBB000015	300.40
63	2.0	CBBB000048*	166.70	CBBB000006	217.60	CBBB000011	372.00	CBBB000016	383.90
76	2.0	CBBB000002	191.00	CBBB000007	246.00	CBBB000012	401.60	CBBB000017	418.30
89	2.0	CBBB000003	296.30	CBBB000008	326.40	CBBB000013	489.60	CBBB000018	504.80
102	2.0	CBBB000004**	279.50	CBBB000009	402.30	CBBB000014	563.40	CBBB000019	572.50

d, mm	s, mm	45°							
		R=250 mm		R=500 mm		R=800 mm		R=1000 mm	
		Acier inoxydable		Acier inoxydable		Acier inoxydable		Acier inoxydable	
		Code	Prix €	Code	Prix €	Code	Prix €	Code	Prix €
38	1.5	CBBB000040	63.40	CBBB000041	79.70	CBBB000042	163.10	CBBB000043	194.80
50	2.0	CBBB000020	110.90	CBBB000025	142.10	CBBB000030	236.30	CBBB000035	243.70
63	2.0	CBBB000021*	133.70	CBBB000026	193.80	CBBB000031	317.70	CBBB000036	328.00
76	2.0	CBBB000022	170.50	CBBB000027	219.00	CBBB000032	338.20	CBBB000037	353.20
89	2.0	CBBB000023	242.50	CBBB000028	271.10	CBBB000033	388.50	CBBB000038	400.10
102	2.0	CBBB000024**	267.90	CBBB000029	332.40	CBBB000034	454.70	CBBB000039	480.20

• articles en stock également disponibles en version AISI 316 \*coude Ø63 R=160 \*\*coude Ø102 R=150

## Dérivation (Type HEB5)

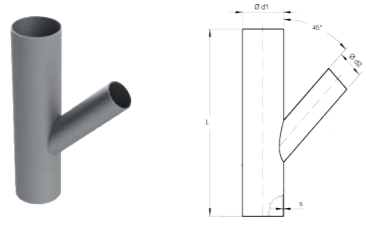

- Dérivations complètement soudées à 45°
- Totalement étanche

d1-d2, mm	L, mm	s, mm	45°			
			Galvanisé		Acier inoxydable	
			Code	Prix €	Code	Prix €
50-38	300	1.25	CACB000001	• 50.30	-	-
50-50	300	1.50	CACB000002	• 46.20	CBCB000005	• 67.00
63-50	300	1.50	CACB000003	• 47.60	CBCB000006	• 68.90
63-63	300	1.50	CACB000004	• 48.20	CBCB000007	• 90.70
76-50	300	1.50	CACB000005	• 50.30	CBCB000008	• 120.70
76-63	300	1.50	CACB000006	• 50.30	-	-
76-76	300	1.50	CACB000007	• 52.50	CBCB000009	• 124.20
89-63	300	2.00/1.50	CACB000032	• 105.00	-	-
89-89	300	2.00	CACB000008	• 58.50	-	-
102-50	400	2.00/1.50	CACB000009	• 59.80	-	-
102-63	400	2.00/1.50	CACB000010	• 59.80	-	-
102-76	400	2.00/1.50	CACB000011	• 62.50	-	-
102-102	400	2.00	CACB000012	• 73.30	CBCB000010	• 131.30
114-114	400	2.00	CACB000013	• 84.20	-	-
127-50	400	2.00/1.50	CACB000014	• 92.40	-	-
127-63	400	2.00/1.50	CACB000015	• 95.10	-	-
127-76	400	2.00/1.50	CACB000016	• 100.50	-	-
127-102	400	2.00	CACB000017	• 100.50	-	-
127-127	400	2.00	CACB000018	• 111.40	-	-
152-50	500	2.00/1.50	CACB000019	• 119.50	-	-
152-63	500	2.00/1.50	CACB000020	• 119.50	-	-
152-76	500	2.00/1.50	CACB000021	• 119.50	-	-
152-102	500	2.00	CACB000022	• 126.30	-	-
152-127	500	1.50	CACB000023	• 144.90	-	-
152-152	500	2.00	CACB000024	• 145.90	-	-
203-50	600	2.00/1.25	CACB000025	• 184.40	-	-
203-63	600	2.00/1.25	CACB000026	• 184.40	-	-
203-76	600	2.00/1.50	CACB000027	• 194.90	-	-
203-102	600	2.00/1.50	CACB000028	• 199.70	-	-
203-127	600	2.00/1.50	CACB000029	• 213.50	-	-
203-152	600	2.00	CACB000030	• 239.70	-	-
203-203	600	2.00	CACB000031	• 265.00	-	-

• articles en stock

## Réduction (Type HTØ)

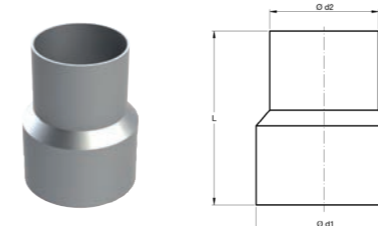

- Cônes soudés pour le raccordement de tuyaux de différents diamètres.
- Complètement étanche.

d1-d2, mm	L, mm	s, mm	Galvanisé		Acier inoxydable	
			Code	Prix €	Code	Prix €
			50-38	120	1.50	CAEA000001
63-50	165	1.50	CAEA000002	• 25.20	CBEA000003	• 55.20
76-50	165	1.50	CAEA000003	• 25.20	CBEA000004	• 85.40
76-63	170	1.50	CAEA000004	• 25.20	CBEA000005	• 87.60
89-63	135	1.50	CAEA000023	• 33.50	-	-
89-76	150	1.50	CAEA000005	• 33.50	-	-
102-63	170	1.50	CAEA000006	• 33.50	-	-
102-76	170	1.50	CAEA000007	• 33.50	CBEA000006	132.20
102-89	150	2.00	CAEA000008	• 33.50	-	-
114-102	150	1.50	CAEA000009	• 33.50	-	-
127-50	200	1.50/1.25	CAEA000010	75.40	-	-
127-63	250	1.50/1.25	CAEA000011	• 75.40	-	-
127-76	250	1.50	CAEA000012	• 75.40	-	-
127-102	170	2.00	CAEA000013	• 75.40	-	-
152-76	250	2.00/1.50	CAEA000014	• 75.40	-	-
152-102	250	2.00	CAEA000015	• 75.40	-	-
152-127	250	2.00	CAEA000016	• 75.40	-	-
203-50	250	2.00/1.50	CAEA000017	100.50	-	-
203-63	250	2.00/1.50	CAEA000018	• 100.50	-	-
203-76	250	2.00/1.50	CAEA000019	• 100.50	-	-
203-102	250	2.00/1.50	CAEA000020	• 108.90	-	-
203-127	250	2.00/1.50	CAEA000021	• 114.40	-	-
203-152	250	2.00	CAEA000022	• 122.80	-	-

• articles en stock \*s=2.0

## Branche courbe (Type HEB9Ø-C)

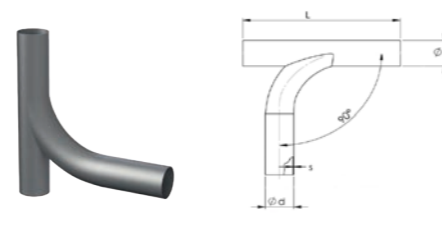

Dérivations développées avec une courbure à 90° pour un meilleur écoulement d'air et un temps de montage réduit.

d, mm	L, mm	s, mm	90°	
			Galvanisé	
			Code	Prix €
50	350	1.50	CACA000001	• 110.00
63	350	1.50	CACA000002	• 128.10
76	400	1.50	CACA000003	• 149.40

## Culotte (Type HET5Ø)

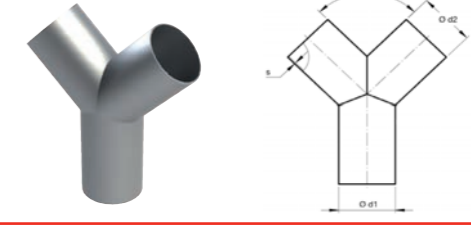

- Pièces en Y entièrement soudées à 45°.
- Complètement étanche.

d1-d2, mm	s, mm	45°			
		Galvanisé		Acier inoxydable	
		Code	Prix €	Code	Prix €
50-50	1.50	CACC000001	• 48.50	CBCC000001	166.90
63-63	1.50	CACC000002	• 51.20	CBCC000002	• 221.20
76-76	1.50	CACC000003	• 56.50	CBCC000003	• 292.60
89-89	1.50	CACC000004	• 91.00	-	-
102-102	2.00	CACC000005	• 91.00	CBCC000004*	378.00
114-114	1.50	CACC000006	113.00	-	-
127-127	1.50	CACC000007	• 113.00	-	-
152-152	2.00	CACC000008	• 153.00	-	-
203-203	2.00	CACC000009	• 189.60	-	-

## Clapet à glissière

(Type HDSMDØ)

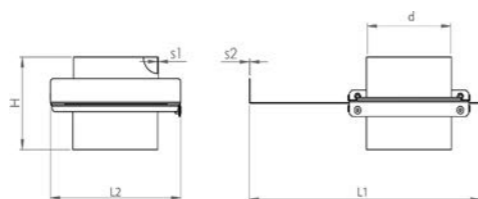
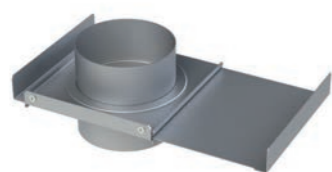

Clapet à glissière manuel avec joints d'étanchéité en EPDM et HDPE. Autres joints d'étanchéité sur demande.

d, mm	s1, mm	s2, mm	L1, mm	L2, mm	H, mm	Galvanisé		Acier inoxydable	
						Code	Prix €	Code	Prix €
50	1.50	2.0	274	157	243	CADA000001	• 102.30	CBDA000001	• 148.30
63	1.50	2.0	274	157	234	CADA000002	• 112.50	CBDA000002	163.10
76	1.50	2.0	274	157	224	CADA000003	• 132.80	CBDA000003	192.50
89	1.50	2.0	274	177	224	CADA000004	• 132.80	-	-
102	1.50	2.0	313	177	234	CADA000005	• 132.80	CBDA000004	196.20
114	1.50	2.0	358	201	234	CADA000006	• 155.90	-	-
127	1.50	2.0	358	201	234	CADA000007	• 155.90	-	-
152	1.50	2.0	413	226	234	CADA000008	• 173.50	-	-
203	1.50	2.0	513	276	234	CADA000009	210.60	-	-

## Clapet à glissière pneumatique

(Type HDPD)

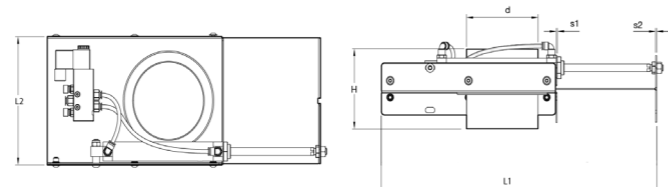
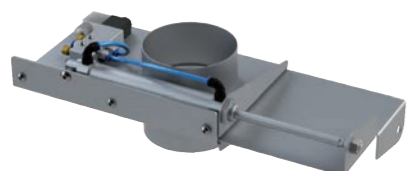

- Clapets à glissière activés par vérins pneumatiques avec joints d'étanchéité en EPDM et HDPE. Autres joints d'étanchéité sur demande.
- Électro-distributeur inclus. La bobine et le connecteur seront ajoutés à votre commande pour les produits standard galvanisés selon la tension choisie, page 32.
- Voir la gamme AADF pour le capot de protection, page 34.

d, mm	s1, mm	s2, mm	L1, mm	L2, mm	H, mm	Galvanisé		Acier inoxydable	
						Code	Prix €	Code*	Prix €
50	1.50	2.0	301	139	245	CADB000064	• 216.40	CBDB000005	• 327.90
63	1.50	2.0	301	139	245	CADB000065	• 221.90	CBDB000006	• 338.10
76	1.50	2.0	345	157	245	CADB000066	• 225.80	CBDB000007	• 372.30
89	1.50	2.0	405	177	245	CADB000067	• 251.40	-	-
102	1.50	2.0	405	177	245	CADB000068	• 251.40	CBDB000008	408.20
114	1.50	2.0	482	201	245	CADB000069	• 254.70	-	-
127	1.50	2.0	482	201	245	CADB000070	• 254.70	-	-
152	1.50	2.0	555	226	245	CADB000071	• 298.20	-	-
203	1.50	2.0	708	276	245	CADB000072	• 397.80	-	-

• articles en stock \*veuillez stipuler la tension lors de la commande : 24 V AC/DC ou 220 V AC ; les codes produits mentionnés correspondent à une tension de 24 V AC/DC

## Raccord

(Type HCPØ)

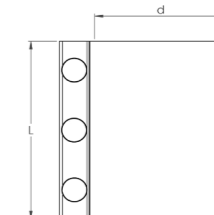
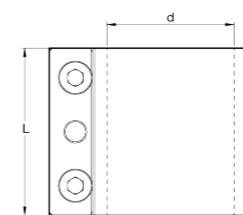

- Standard raccords avec tresse conductrice. La tresse conductrice assure la connexion équipotentielle entre les éléments de la tuyauterie.
- Moyen raccords sont livrés avec un joint SBR noir.
- Renforcé raccords sont livrés avec un joint en caoutchouc SBR et sont également disponibles avec d'autres joints : NBR, Silicone ou Viton.
- Moyen et renforcé raccords avec joint caoutchouc et boutons de conductivité.

d, mm	Galvanisé						Acier inoxydable	
	Standard		Moyen		Renforcé		Renforcé	
	L=70 mm		L=100 mm		L=150 mm		L=150 mm	
	Code	Prix €	Code	Prix €	Code	Prix €	Code	Prix €***
38	-	-	GACB000005	• 11.30	GACC000011	• 21.90	GBCC000001	56.60
50	GACA000001	• 9.40	GACB000006	• 11.30	GACC000012	• 22.40	GBCC000002	• 59.90
63	GACA000002	• 10.40	GACB000007	• 12.50	GACC000013	• 22.90	GBCC000003	• 63.00
76	GACA000003	• 11.30	GACB000008	• 13.40	GACC000014	• 24.80	GBCC000004	• 66.30
89	-	-	GACB000009	• 17.30	GACC000015	• 28.90	GBCC000005	72.10
102	GACA000004	• 13.30	GACB000010*	• 22.60	GACC000016	• 29.70	GBCC000006	• 76.00
114	-	-	GACB000011*	• 24.90	GACC000017	• 33.70	GBCC000007	83.20
127	GACA000005	• 15.20	-	-	GACC000018	• 38.50	GBCC000008	91.00
152	GACA000008*	• 32.90	-	-	GACC000019	• 44.30	GBCC000009	102.90
203	GACA000009*	• 41.00	-	-	GACC000020**	• 92.30	GBCC000010**	179.70

### Joints

#### SBR noir

- plage de température : -30°C/+80°C

#### Viton

- plage de température : -20°C/+250°C

#### Silicone

- plage de température : -65°C/+225°C

#### NBR blanc

- plage de température : -30°C/+110°C
- Approuvé par la FDA. Règlement européen 1935/2004 CE et REACH 1907/2006 CE

• articles en stock \*L=150mm \*\*L=200mm \*\*\* articles pas en stock commande minimum 10 pièces, prix par pièce sur demande



## Clapet d'aspiration SL

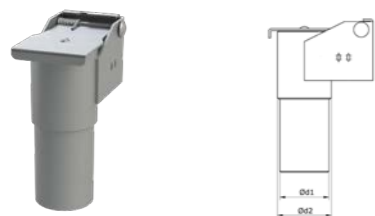

- Dernier ajout à la gamme de clapets à battant avec des caractéristiques d'étanchéité à l'air améliorées.
- Clapets d'aspiration avec couvercles à ressort à fermeture automatique.
- Les clapets peuvent être montés sur la gaine et sont faites pour le raccordement de tuyaux flexibles avec un connecteur de tuyau flexible.
- Ce type de clapets à battant peut être directement raccordé à une gaine à l'aide d'un raccord à compression.

Type	d1, mm	d2, mm	Galvanisé		Acier inoxydable	
			Code	Prix €	Code	Prix €
38-38	38	43	CADC000004	• 42.60	CBDE000001	119.50
50-50	50	55	CADC000005	• 49.90	CBDE000002	126.60
63-63	63	68	CADC000006	• 63.90	CBDE000003	156.30
76-76	76	81	CADC000007	• 83.90	CBDE000004	180.00

## Indicateur de position

d, mm	Code	Price €
38 - 76	NCED000038	• 37.10



## Connecteur pour tuyau flexible pour le modèle SL

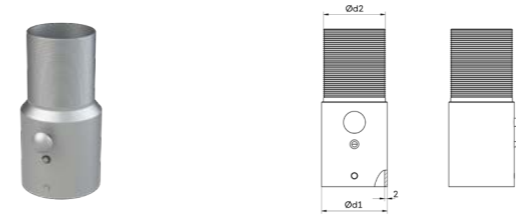

- Pour un raccordement rapide et facile du tuyau flexible sur les clapets d'aspiration.
- Équipé d'un bouton de dégagement.

Type	d1, mm	d2, mm	Galvanisé		Acier inoxydable	
			Code	Prix €	Code	Prix €
38-38	36	38	CAEB000011	• 28.80	CBEB000005	65.50
50-38	48	38	CAEB000012	• 31.40	CBEB000006	79.70
50-45	48	45	CAEB000013	• 31.40	CBEB000007	82.50
50-50	48	50	CAEB000014	• 31.40	CBEB000008	86.00
63-50	61	50	CAEB000015	• 36.00	CBEB000009	101.30
63-63	61	63	CAEB000016	36.00	CBEB000010	103.70
76-50	74	50	CAEB000017	54.30	CBEB000011	127.30
76-63	74	63	CAEB000018	54.30	CBEB000012	127.30
76-76	74	76	CAEB000019	54.30	CBEB000013	130.80

## Collier de suspension M8 avec joint (Type QCØ)



Colliers de serrage galvanisés avec joint en caoutchouc et vis M8 intégrée pour les composants haute pression.

d, mm	s, mm	Vis	Galvanisé	
			Code	Prix €
38	2.0	M8	GAEE000001	2.60
50	2.0	M8	GAEE000002	• 3.50
63	2.0	M8	GAEE000003	• 3.90
76	2.0	M8/M10	GAEE000004	• 5.00
89	2.0	M8/M10	GAEE000005	• 5.40
102	2.0	M8/M10	GAEE000006	• 5.60
114	2.0	M8/M10	GAEE000007	6.90
127	2.0	M8/M10	GAEE000008	8.10
152	2.0	M8/M10	GAEE000009	8.70
203	2.0	M8/M10	GAEE000010	9.90

## Bouchon (Type HWØ)

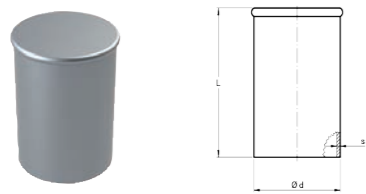

Bouchons hermétiques entièrement soudés conçus pour obturer une ligne.

d, mm	s, mm	L=700 mm				
		Galvanisé		Acier inoxydable		
		Code	Prix €	s, mm	Code	Prix €
50	1.50	CAGA000001	• 20.20	1.5	CBGA000001	• 58.30
63	1.50	CAGA000002	• 27.00	1.5	CBGA000002	• 62.40
76	1.50	CAGA000003	• 28.30	1.5	CBGA000003	72.10
89	1.50	CAGA000004	• 33.70	-	-	-
102	2.00	CAGA000005	• 33.70	2.0	CBGA000004	91.40
114	1.50	CAGA000006	38.00	-	-	-
127	2.00	CAGA000007	• 38.00	-	-	-
152	1.50	CAGA000008	• 48.00	-	-	-
203	1.50	CAGA000009	• 48.50	-	-	-

• articles en stock

## Venturi (Type HVENTØ)

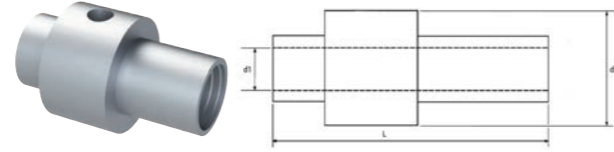

- Conçu pour le transport pneumatique de poudre, de granulés, d'objets et le nettoyage centralisé.
- Permet à l'utilisateur de connecter une tuyauterie haute pression à une installation moyenne pression.

d1, mm	d2, mm	L, mm	Aluminium anodisé	
			Code	Prix €
25	57	190	CZEA000001	• 1,070.10
38	70	190	CZEA000002	• 1,296.40
50	82	190	CZEA000003	• 1,412.80

## Bras d'aspiration (Type HMANO)

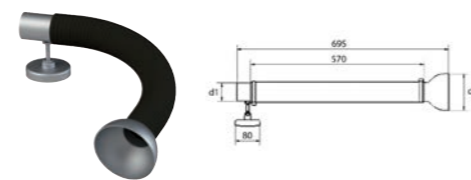

- Bras d'aspiration flexible avec capot pour l'aspiration des fumées.
- Y compris un aimant de fixation sur une surface.

d1, mm	d2, mm	Tuyau PE avec capot en aluminium	
		Code	Prix €
60	120	CZGA000001	• 364.30

• articles en stock

## Soupape casse vide ajustable (Type HSEVBØ)

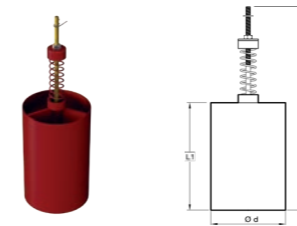

Les soupapes casse vide ajustables protègent les dépresseurs à canal latéral en cas de dépression excessive.

d, mm	s, mm	L1, mm	L2, mm	Acier peint	
				Code	Prix €
76	2.0	150	320	CZDA000001	• 480.70
102	2.0	200	350	CZDA000002	• 485.00
127	2.0	200	355	CZDA000003	• 489.20
152	2.0	200	355	CZDA000004	493.50
203	2.0	250	440	CZDA000005	497.80

## Soupape casse vide tarée (Type HSEVA)

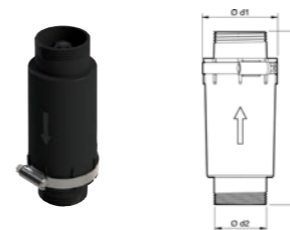

- Les soupapes casse vide protègent les dépresseurs à canal latéral en cas de dépression excessive.
- Elles sont tarées et ne peuvent pas être ajustées.

mBar	d1, mm	d2, mm	L, mm	Plastique	
				Code	Prix €
200	60	40	140.5	CZDB000001	• 346.10
270	60	40	140.5	CZDB000002	346.10
310	60	40	140.5	CZDB000004	346.10
410	60	40	140.5	CZDB000006	346.10

• articles en stock

## Silencieux (Type HSEVCØ)

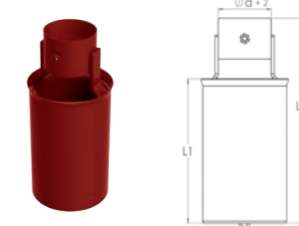

Les silencieux sont utilisés avec les soupapes casse vide ajustables.

d, mm	L1, mm	L2, mm	Acier peint	
			Code	Prix €
76	210	300	CZFA000001	• 503.80
102	210	300	CZFA000002	• 524.00
127	210	300	CZFA000003	534.00
152	210	300	CZFA000004	539.10
203	260	400	CZFA000005	549.20

## Bouche de balayage (Type HVBØ)

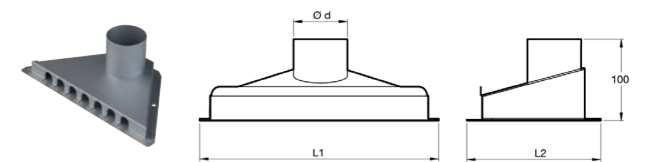

- Les bouches de balayage sont conçues pour la collecte de débris sur le sol.
- Avec grille.

d, mm	L1, mm	L2, mm	Galvanisé	
			Code	Prix €
32	144	79	CAGB000001	199.90
38	170	94	CAGB000002	235.00
50	223	123	CAGB000003	• 237.20
63	280	157	CAGB000004	241.10
76	337	188	CAGB000005	• 243.70

• articles en stock

# Accessoires

Raccord métallique		
d, mm	Code	Prix €
32	-	-
38	CAZA000001	130.40
50	CAZA000002	• 31.90



1

Raccord pour flexible (2 tuyaux)		
d, mm	Code	Prix €
32-38	CZZT000001	15.50
38-38	CZZT000002	• 20.50
50-50	CZZT000003	• 26.70



Raccord pour flexible PU		
d, mm	Code	Prix €
38	CZZB000001	• 29.50
50	CZZB000002	• 30.10



Raccord pour flexible PVSM		
d, mm	Code	Prix €
32	CZZA000001	• 12.20
38	CZZA000002	• 12.60
50	CZZA000003	• 13.70



2

Régulateur de débit		
d, mm	Code	Prix €
50-45-38-32-28	CZZU000001	• 72.70



3

Régulateur de débit		
d, mm	Code	Prix €
50	CZZV000001	• 52.60



Support de rangement pour flexible		
d, mm	Code	Prix €
32	CZZW000001	• 37.50



Panier		
d, mm	Code	Prix €
32	CZZX000001	• 54.70



Capteur à roulettes		
d, mm	Code	Prix €
32	CZZC000001	154.50
38	CZZC000002	• 154.50
50	CZZC000003	• 154.50



4

Racloirs pour HSLB		
d, mm	Code	Prix €
38	CZZE000001	• 23.10
50	CZZE000001	• 23.10



Capteur rond à brosse		
d, mm	Code	Prix €
32	CZZF000001	• 27.50
38	CZZF000002	• 30.20
50	CZZF000003	• 33.70



5

Capteur en demi lune		
d, mm	Code	Prix €
38	CZZG000001	• 101.90
50	CZZG000002	• 101.90



6

Capteur conique		
d, mm	Code	Prix €
38	CZZH000001	• 60.90
50	CZZH000002	• 60.90



7

Capteur plat biseau		
d, mm	Code	Prix €
38	CZZQ000001	• 21.50



8

Canne droite chromée		
d, mm	Code	Prix €
32	CZZK000001	23.50
38	CZZK000002	• 24.10
50	CZZK000003	• 27.40



9

Canne droite avec coude		
d, mm	Code	Prix €
38	CZZM000001	• 68.30
50	CZZM000002	• 91.90



10

Coude		
d, mm	Code	Prix €
32	CZZL000001	19.00
38	CZZL000002	24.20
50	CZZL000003	34.70



11

Capteur plat biseau		
d, mm	Code	Prix €
32	CZZJ000001	30.50
38	CZZJ000002	132.90
50	CZZJ000003	92.80



12

Composants compatibles pour le raccord flexible pivotant CZZN :

Raccord flexible pivotant		
d, mm	Code	Prix €
38-58*	CZZN000001	• 21.90
50-58*	CZZN000002	• 21.90



13

Capteur rond à brosse (pour CZZN)		
d, mm	Code	Prix €
38/50-58*	CZZP000001	• 27.50



14

Capteur plat biseau (pour CZZN)		
d, mm	Code	Prix €
38/50-58*	CZZQ000002	• 21.50
38/50-58*	CZZR000001	• 68.80



15

Tableau : possibilité de raccordement entre les différents accessoires

No.	1	2	3	4	5	6	7	8	9	10	11	12	13	14	15
1															
2															
3															
4															
5															
6															
7															
8															
9															
10															
11															
12															
13															
14															
15															

• articles en stock

\*Ø58 est le diamètre de l'accessoire

## Tuyau medium en polyuréthane antistatique (Type PFMØ)



- Tuyau medium en polyuréthane de 0,4 mm d'épaisseur.
- Aspiration d'air, de poussières, d'huile et de vapeurs de benzène, particulièrement adapté aux industries alimentaire et pharmaceutique.
- Propriétés : antistatique en permanence  $R \leq 108 \Omega$ , ignifuge DIN 4102 B1, résistant aux microbes et à l'hydrolyse.
- Longueurs standards : 3, 6 et 10 mètres.

d, mm	s, mm	Code			Prix €/m
		3 m	6 m	10 m	
38	0.40	FAAA000001	FAAA000002	FAAA000003	9.20
50	0.40	FAAA000004	FAAA000005	FAAA000006	12.40
60	0.40	FAAA000007	FAAA000008	FAAA000009	14.10
63	0.40	FAAA000010	FAAA000011	FAAA000012	16.70
70	0.40	FAAA000013	FAAA000014	FAAA000015	16.70
76	0.40	FAAA000016	FAAA000017	FAAA000018	17.70
80	0.40	FAAA000019	FAAA000020	FAAA000021	18.90
100	0.40	FAAA000022	FAAA000023	FAAA000024	19.30
120	0.40	FAAA000025	FAAA000026	FAAA000027	23.40
125	0.40	FAAA000070	FAAA000071	FAAA000072	24.10
140	0.40	FAAA000028	FAAA000029	FAAA000030	26.00
150	0.40	FAAA000031	FAAA000032	FAAA000033	27.90
160	0.40	FAAA000034	FAAA000035	FAAA000036	29.80
180	0.40	FAAA000037	FAAA000038	FAAA000039	33.60
200	0.40	FAAA000040	FAAA000041	FAAA000042	34.80
225	0.40	FAAA000043	FAAA000044	FAAA000045	40.30
250	0.40	FAAA000046	FAAA000047	FAAA000048	43.60
275	0.40	FAAA000049	FAAA000050	FAAA000051	50.80
280	-	-	-	-	-
300	0.40	FAAA000052	FAAA000053	FAAA000054	55.30
315	0.40	FAAA000055	FAAA000056	FAAA000057	58.20
350	0.40	FAAA000058	FAAA000059	FAAA000060	64.60
400	0.40	FAAA000061	FAAA000062	FAAA000063	85.10
450	0.40	FAAA000064	FAAA000065	FAAA000066	99.50
500	0.40	FAAA000067	FAAA000068	FAAA000069	102.20
550	0.40	-	-	-	-
600	0.40	FAAA000073	FAAA000074	FAAA000075	138.30

• articles en stock      certificats sur demande lors de la commande

## Tuyau renforcé en polyuréthane antistatique (Type PFRØ)



- Tuyau Fairflex renforcé en polyuréthane de 0,6 mm d'épaisseur.
- Aspiration des matières, des poussières, des vapeurs d'huile et de benzène. Particulièrement adapté aux industries agro-alimentaire, papetière, du bois et du textile.
- Propriétés : antistatique en permanence  $R \leq 108 \Omega$ , ignifuge DIN 4102 B1, résistant aux microbes et à l'hydrolyse.
- Longueurs standards : 3, 6 et 10 mètres.

d, mm	s, mm	Code			Prix €/m
		3 m	6 m	10 m	
38	0.60	FAAB000001	FAAB000002	FAAB000003	13.50
50	0.60	FAAB000004	FAAB000005	FAAB000006	16.40
60	0.60	FAAB000007	FAAB000008	FAAB000009	18.10
63	0.60	FAAB000010	FAAB000011	FAAB000012	18.10
70	0.60	FAAB000013	FAAB000014	FAAB000015	18.80
76	0.60	FAAB000016	FAAB000017	FAAB000018	19.00
80	0.60	FAAB000019	FAAB000020	FAAB000021	19.50
100	0.60	FAAB000022	FAAB000023	FAAB000024	23.60
120	0.60	FAAB000025	FAAB000026	FAAB000027	28.20
125	0.60	FAAB000064	FAAB000065	FAAB000066	29.00
140	0.60	FAAB000028	FAAB000029	FAAB000030	38.40
150	0.60	FAAB000031	FAAB000032	FAAB000033	40.10
160	0.60	FAAB000034	FAAB000035	FAAB000036	43.30
180	0.60	FAAB000037	FAAB000038	FAAB000039	50.00
200	0.60	FAAB000040	FAAB000041	FAAB000042	56.70
225	0.60	FAAB000043	FAAB000044	FAAB000045	63.40
250	0.60	FAAB000046	FAAB000047	FAAB000048	73.80
275	0.60	FAAB000049	FAAB000050	FAAB000051	82.90
280	-	-	-	-	-
300	0.60	FAAB000052	FAAB000053	FAAB000054	90.30
315	0.60	FAAB000055	FAAB000056	FAAB000057	98.40
350	0.60	FAAB000058	FAAB000059	FAAB000060	106.40
400	0.60	FAAB000061	FAAB000062	FAAB000063	121.60
450	0.60	FAAB000067	FAAB000068	FAAB000069	136.70
500	0.60	FAAB000070	FAAB000071	FAAB000072	151.70

## Tuyau super renforcé en polyuréthane antistatique (Type PFSØ)

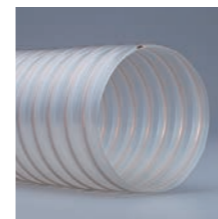

- Tuyau Fairflex super renforcé en polyuréthane.
- Aspiration de matières et de poussières abrasives dans les industries du bois, du métal et du plastique, particulièrement adapté au transport de granulés.
- Propriétés : antistatique en permanence  $R \leq 108 \Omega$ , ignifuge DIN 4102 B1, résistant aux microbes et à l'hydrolyse.
- Longueurs standards : 3, 6 et 10 mètres.

d, mm	s, mm	Code			Prix €/m
		3 m	6 m	10 m	
38	1.00	FAAC000001	FAAC000002	FAAC000003	16.80
50	1.00	FAAC000004	FAAC000005	FAAC000006	19.10
60	1.00	FAAC000007	FAAC000008	FAAC000009	22.80
63	1.00	FAAC000010	FAAC000011	FAAC000012	22.80
70	1.00	FAAC000013	FAAC000014	FAAC000015	26.50
76	1.00	FAAC000016	FAAC000017	FAAC000018	28.30
80	1.00	FAAC000019	FAAC000020	FAAC000021	33.00
100	1.00	FAAC000022	FAAC000023	FAAC000024	41.00
120	1.00	FAAC000025	FAAC000026	FAAC000027	49.90
125	1.00	FAAC000070	FAAC000071	FAAC000072	51.90
140	1.00	FAAC000028	FAAC000029	FAAC000030	58.00
150	1.00	FAAC000031	FAAC000032	FAAC000033	62.10
160	1.00	FAAC000034	FAAC000035	FAAC000036	66.20
180	1.00	FAAC000037	FAAC000038	FAAC000039	74.30
200	1.00	FAAC000040	FAAC000041	FAAC000042	80.30
225	1.00	FAAC000043	FAAC000044	FAAC000045	90.20
250	1.00	FAAC000046	FAAC000047	FAAC000048	100.10
275	1.00	FAAC000049	FAAC000050	FAAC000051	110.00
280	1.00	-	-	-	-
300	1.00	FAAC000052	FAAC000053	FAAC000054	120.00
315	1.00	FAAC000055	FAAC000056	FAAC000057	126.00
350	1.40	FAAC000058	FAAC000059	FAAC000060	201.20
400	1.40	FAAC000061	FAAC000062	FAAC000063	229.60
450	1.40	FAAC000064	FAAC000065	FAAC000066	258.30
500	1.40	FAAC000067	FAAC000068	FAAC000069	287.10

• articles en stock      certificats sur demande lors de la commande

## Anti-écrasement (Type PVSMELO)



- Le tuyau flexible PVSM-EL est un tuyau spiralé en LDPE (polyéthylène).
- Il est électriquement conducteur, avec une résistance superficielle selon la norme DIN 53482  $< 106 \Omega/\text{cm}$ . Contrairement au tuyau en polyuréthane, il ne possède pas de spirale en fil métallique, ce qui signifie qu'il garde sa forme même en marchant dessus.
- Convient pour les aspirateurs, les systèmes d'extraction industriels, les poussières de meulage et de polissage, les fumées de soudure, les outils à main / ponceuses, les appareils respiratoires et les aérateurs.
- Longueurs standards : 20 mètres (Ø50 est également disponible en 10 et 15 mètres).
- Type de produit - FBAA.

d, mm	s, mm	Code (20 m)	Prix €/m
38	0.70	FBAA000002	22.00
50	0.70	FBAA000005	25.70
63	0.70	FBAA000009	37.20

## Collier flexible renforcé (Type HRUCØ)



- Colliers spéciaux, pour tuyaux flexibles renforcés en applications difficiles ou hautes pressions.
- À utiliser avec des coudes flexibles.

d, mm	Galvanisé	
	Code	Prix €
38	GADB000001	8.30
50	GADB000002	• 8.60
63	GADB000003	• 8.80
76	GADB000004	• 10.00
89	GADB000005	10.30
102	GADB000006	• 10.60
114	GADB000007	13.00
127	GADB000008	• 13.50
152	GADB000009	15.70
203	GADB000010	17.10

## Collier AISI 430 (Type OHØCA)



Colliers réglables de 12 mm avec vis pour le montage rapide d'un tuyau flexible.

d, mm	AISI 430	
	Code	Prix €
25-100	GZDA000001	• 2.20
25-150	GZDA000002	• 2.50
25-175	GZDA000003	• 2.80
25-225	GZDA000004	• 3.10
60-270	GZDA000005	• 3.70
60-325	GZDA000006	• 4.00

• articles en stock

## Collier de serrage (Type OHØAZ)



Colliers fins pour tous les types de tuyaux flexibles.

d, mm	Galvanisé	
	Code	Prix €
80	GADA000001	• 2.00
100	GADA000002	• 2.90
120	GADA000003	• 3.40
125	GADA000015	3.40
140	GADA000004	• 3.50
150	GADA000005	• 3.60
160	GADA000006	• 3.80
180	GADA000007	• 4.00
200	GADA000008	• 4.30
225	GADA000009	• 4.60
250	GADA000010	• 5.20
275	GADA000011	5.90
280	GADA000011	5.90
300	GADA000012	• 6.60
350	GADA000013	• 6.90

## Manchon pour flexible (Type AAHØ)

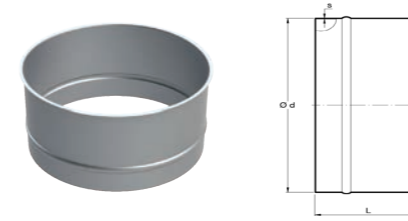

Applicable pour différents types de tuyaux.

d, mm	L, mm	s, mm	Galvanisé			Acier inoxydable		
			Code	Prix €		s, mm	Code	Prix €
80	1.20	0.75	AAZA000001	• 12.30	0.8	ABZA000001	• 29.10	
100	1.20	0.75	AAZA000002	• 12.30	0.8	ABZA000002	• 29.10	
120	1.20	0.88	AAZA000003	• 12.30	0.8	ABZA000003	• 29.10	
125	1.20	0.88	AAZA000021	• 12.30	0.8	ABZA000004	29.10	
140	1.20	0.88	AAZA000004	• 12.30	0.8	ABZA000005	29.10	
150	1.20	0.88	AAZA000005	• 12.30	0.8	ABZA000006	• 29.10	
160	1.20	0.88	AAZA000006	• 12.30	0.8	ABZA000007	• 34.90	
180	1.20	0.88	AAZA000007	• 12.30	0.8	ABZA000008	34.90	
200	1.20	0.88	AAZA000008	• 18.30	0.8	ABZA000009	• 34.90	
225	1.20	0.88	AAZA000009	• 18.30	0.8	ABZA000010	39.70	
250	1.20	0.88	AAZA000010	• 18.30	0.8	ABZA000011	39.70	
275	1.20	0.88	AAZA000011	• 18.30	0.8	ABZA000012	52.40	
280	1.20	0.88	AAZA000022	18.30	0.8	ABZA000013	52.40	
300	1.20	0.88	AAZA000012	• 24.40	0.8	ABZA000014	52.40	
315	1.20	0.88	AAZA000013	• 24.40	0.8	ABZA000015	52.40	
350	1.20	0.88	AAZA000014	• 24.40	0.8	ABZA000016	64.00	
400	1.20	0.88	AAZA000015	• 30.60	0.8	ABZA000017	64.00	
450	1.20	0.88	AAZA000016	• 30.60	0.8	ABZA000018	68.10	
500	1.20	0.88	AAZA000017	• 42.70	0.8	ABZA000019	77.60	
550	1.20	0.88	AAZA000018	42.70	0.8	ABZA000020	77.60	
600	1.20	0.88	AAZA000019	45.20	0.8	ABZA000021	93.30	
630	1.20	0.88	AAZA000020	45.80	0.8	ABZA000022	93.30	

• articles en stock

## Bras d'extraction standard YOGA



- Les bras d'extraction YOGA sont conçus pour extraire la poussière et les fumées de soudure, ainsi que pour capter les particules fines.
- Peut fonctionner de manière autonome, avec un seul ventilateur d'extraction ou connecté au réseau principal de collecte avec un ventilateur centralisé.
- Extraction et capture des particules fines.

d, mm	L, mm	Avec capot sans équipement			Avec capot, lampe halogène et transformateur		
		Type	Code	Prix €	Type	Code	Prix €
100	1500	YOGA-M/1,5	KAAA000001	1,285.60	-	-	-
	2000	YOGA-M/2	KAAA000002	1,332.30	-	-	-
125	2000	YOGA-K/2	KAAA000003	• 1,457.00	-	-	-
	3000	YOGA-K/3	KAAA000004	1,476.50	-	-	-
160	2000	YOGA-L/2	KAAA000005	• 1,739.40	YOGA-LL/2	KAAA000011	2,144.60
	3000	YOGA-L/3	KAAA000006	• 1,852.40	YOGA-LL/3	KAAA000012	2,259.50
	4000	YOGA-L/4	KAAA000007	• 2,080.30	YOGA-LL/4	KAAA000013	2,491.30
200	2000	YOGA-D/2	KAAA000008	1,965.40	YOGA-DL/2	KAAA000014	2,384.10
	3000	YOGA-D/3	KAAA000009	2,201.00	YOGA-DL/3	KAAA000015	2,664.60
	4000	YOGA-D/4	KAAA000010	2,316.00	YOGA-DL/4	KAAA000016	2,785.40

Support mural YOGA			
d, mm	Type	Code	Prix €
100	YOGA-K/M-WALLSUPP	KAZA000002	• 169.50
125	YOGA-K/M-WALLSUPP	KAZA000002	• 169.50
160	YOGA-L-WALLSUPP	KAZA000003	• 183.10
200	YOGA-D-WALLSUPP	KAZA000004	222.10

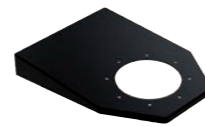

U	Ventilateurs YOFAN pour bras d'extraction		
	Type	Code	Prix €
230V	YOFAN-3-1	KABA000001	1,205.70
400V	YOFAN-3-3	KABA000002	1,135.60
230V	YOFAN-5-1	KABA000003	1,513.50
400V	YOFAN-5-3	KABA000004	• 1,384.90
230V	YOFAN-6-1	KABA000005	1,630.30
400V	YOFAN-6-3	KABA000006	1,723.80
230V	YOFAN-7-1	KABA000007	1,797.80
400V	YOFAN-7-3	KABA000008	1,770.60
400V	YOFAN-8-3	KABA000009	2,045.20
400V	YOFAN-9-3	KABA000010	2,204.90
400V	YOFAN-10-3	KABA000011	2,974.30
400V	YOFAN-11-3	KABA000012	4,236.50
400V	YOFAN-13-3	KABA000013	5,247.40

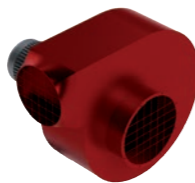

• articles en stock spécifier le diamètre, la version posée ou suspendue au moment de la commande extensions de bras d'extraction disponibles en différentes tailles

## Bras d'extraction YOGEX ATEX II 2G/D



- Les bras d'extraction YOGEX-L/Z sont conçus pour capter les poussières et les gaz générés lors de procédés technologiques, dans les zones à risque d'explosion, en présence éventuelle d'une atmosphère explosive, comme mélange de substances inflammables à base de poussières ou de gaz en suspension dans l'air.
- Certificats fournis à la livraison.

Avec capot sans équipement				
d, mm	L, mm	Type	Code	Prix €
160	2000	YOGEX-L/Z-2	KAAD000001	4,953.20
	3000	YOGEX-L/Z-3	KAAD000002	5,411.00
	4000	YOGEX-L/Z-4	KAAD000003	5,619.40

Support mural YOGA			
d, mm	Type	Code	Prix €
160	YOGEX-L-WALLSUPP	KAZA000005	• 383.80



## Bras d'extraction télescopiques YOGB



- Les bras d'extraction suspendus YOGB sont conçus pour extraire efficacement les poussières de soudage et les gaz contaminés, ainsi que les petites poussières.
- Ils peuvent être utilisés dans toutes les zones où l'espace de travail est limité.

d, mm	L, mm	Type	Code	Prix €
160	1600	YOGB-L-1600	KAAC000001	1,460.90
	2000	YOGB-L-2-2000	KAAC000002	1,899.40
	2400	YOGB-L-2-2400	KAAC000003	1,938.30
	2000	YOGB-L-3-2000	KAAC000004	1,948.60
	3000	YOGB-L-3-3000	KAAC000005	2,376.80

Support mural YOGA			
d, mm	Type	Code	Prix €
160	YOGA-L-WALLSUPP	KAZA000003	183.10

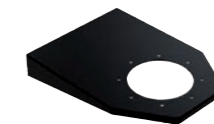

• articles en stock spécifier le diamètre, la version posée ou suspendue au moment de la commande extensions de bras d'extraction disponibles en différentes tailles

## Table Aspirante YOTA



- Table d'aspiration universelle avec extraction standard en frontal.
- Peut être utilisée comme table d'encollage, à poncer, à polir, à souder ou de découpe manuelle.

d, mm	Table				Table + Paroi arrière avec extraction			
	profondeur 1000 mm		profondeur 1250 mm		profondeur 1000 mm		profondeur 1250 mm	
	Code	Prix €	Code	Prix €	Code	Prix €	Code	Prix €
1000	KBAA000001	2,822.30	KBAA000002	3,526.90	KBAA000011	4,344.40	KBAA000012	4,970.90
1500	KBAA000003	3,204.40	KBAA000004	4,005.50	KBAA000013	4,896.90	KBAA000014	5,619.90
2000	KBAA000005	3,576.10	KBAA000006	4,469.70	KBAA000015	5,685.70	KBAA000016	6,480.60
2500	KBAA000007	5,470.00	KBAA000008	6,833.90	KBAA000017	8,099.20	KBAA000018	10,592.80
3000	KBAA000009	6,145.80	KBAA000010	7,756.20	KBAA000019	9,348.00	KBAA000020	10,810.50

d, mm	Table + Mur arrière avec extraction + joue latérale et dessus articulé				Table + Mur arrière avec extraction + joue latérale et dessus articulé			
	sans atténuation du bruit				avec atténuation du bruit			
	profondeur 1000 mm		profondeur 1250 mm		profondeur 1000 mm		profondeur 1250 mm	
	Code	Prix €	Code	Prix €	Code	Prix €	Code	Prix €
1000	KBAA000021	5,897.20	KBAA000022	6,628.50	KBAA000031	7,080.40	KBAA000032	7,879.40
1500	KBAA000023	6,540.10	KBAA000024	7,361.80	KBAA000033	7,793.10	KBAA000034	8,680.50
2000	KBAA000025	7,417.20	KBAA000026	8,314.80	KBAA000035	8,807.80	KBAA000036	9,760.90
2500	KBAA000027	9,917.00	KBAA000028	12,517.40	KBAA000037	11,363.10	KBAA000038	14,016.90
3000	KBAA000029	11,262.40	KBAA000030	12,815.30	KBAA000039	12,807.10	KBAA000040	14,415.40

## Mur aspirant YOKO

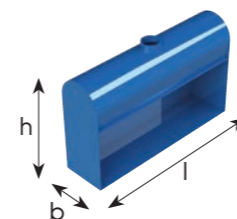

- Les murs aspirants YOKO sont conçus pour aspirer les fumées et les gaz générés lors des opérations ou des manipulations.
- Grande surface, niveau d'aspiration élevé et pas de pièces d'usure.

l x b x h, mm	Modèle A : Dos droit		Modèle B : Dos incurvé	
	Code	Prix €	Code	Prix €
500 x 315 x 680	KBBA000001	1,353.70	KBBA000002	1,172.90
800 x 315 x 680	KBBA000003	1,353.70	KBBA000004	1,172.90
1000 x 315 x 680	KBBA000005	1,353.70	KBBA000006	1,172.90
1500 x 315 x 680	KBBA000007	1,485.10	KBBA000008	1,300.30
2000 x 315 x 680	KBBA000009	1,824.00	KBBA000010	1,620.70

## Mur aspirant YOKO-S

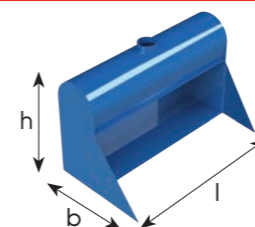

Murs aspirants avec joues latérales.

l x b x h, mm	Modèle A : Dos droit		Modèle B : Dos incurvé	
	Code	Prix €	Code	Prix €
500 x 315 x 680	KBBA000011	1,704.90	KBBA000012	1,524.20
800 x 315 x 680	KBBA000013	1,704.90	KBBA000014	1,524.20
1000 x 315 x 680	KBBA000015	1,704.90	KBBA000016	1,524.20
1500 x 315 x 680	KBBA000017	1,848.70	KBBA000018	1,663.80
2000 x 315 x 680	KBBA000019	2,232.80	KBBA000020	2,029.40

# Système de détection d'étincelles ATEXON



Détecteur d'étincelles



Unité de contrôle



Unité d'extinction

- Les systèmes de détection et d'extinction d'étincelles Atexon sont conçus pour protéger vos processus industriels en aidant à réduire les risques que des sources d'inflammation, comme des braises incandescentes, puissent atteindre les équipements protégés.
- Le système détecte les étincelles et les éteint automatiquement sans interrompre le fonctionnement de votre processus.
- Le prix est calculé selon vos exigences d'installation.

## Composants clés du système de détection d'étincelles



- |                                                        |                                     |
|--------------------------------------------------------|-------------------------------------|
| 1. Détecteur d'étincelles                              | 6. Contrôleur de ventilateur        |
| 2. Unité d'extinction avec buse de pulvérisation d'eau | 7. Câble de détection de surchauffe |
| 3. Contrôleur décentralisé                             | 8. Contrôleur de pression d'eau     |
| 4. Unité de contrôle                                   | 9. Réservoir d'eau et pompe         |
| 5. Sirène personnalisable                              |                                     |





## Contacts

### Formula Air The Netherlands

*Siège social / Production / Ventes*  
Bosscheweg 36  
5741 SX Beek en Donk,  
Pays-Bas  
+31 (0) 492 45 15 45  
info-nl@formula-air.com

### Formula Air Belgium

*Logistique / Ventes*  
Rue des Dizeaux 4  
1360 Perwez  
Belgique  
+32 (0) 81 23 45 71  
info-be@formula-air.com

### Formula Air Baltic

*Production / Ventes*  
P. Motiekaičio g. 3  
LT-77104 Šiauliai  
Lituanie  
+370 41 54 04 82  
info-lt@formula-air.com

### Formula Air Germany

*Ventes*  
Dr.-Oetker Straße 10  
54516 Wittlich  
Allemagne  
+49 (0) 6571 269860  
info-de@formula-air.com

### Formula Air France – Siège & Nord

*Ventes*  
Zac de la Carrière Dorée  
BP 105, 59310 Orchies  
France  
+33 (0) 9 72 15 29 38  
contact-fr@formula-air.com

### Formula Air France – Est

*Ventes*  
2, rue Armand Bloch  
25200 Montbéliard  
France  
+33 (0) 9 72 15 29 38  
contact-est@formula-air.com

### Formula Air France – Ouest

*Ventes*  
6, avenue des Lions  
44800 Saint-Herblain  
France  
+33 (0) 9 72 15 29 38  
contact-ouest@formula-air.com

### Formula Air France – Sud

*Ventes*  
Chemin de Peyrecave  
09600 Regat  
France  
+33 (0) 9 72 15 29 38  
contact-sud@formula-air.com

### Formula Air Vietnam

*Production / Ventes*  
#33, Lot 2, Den Lu 1  
Hoang Mai District, Hanoi  
Vietnam  
+84 (24) 38 62 68 01  
info@vinaduct.com

### Formula Air Nordic

*Ventes*  
Stortorget 17  
211 22 Malmö  
Suède  
+46 40 654 06 10  
info-scan@formula-air.com

### Formula Air Export

*Ventes*  
Rue des Dizeaux 4  
1360 Perwez  
Belgium  
+32 81 23 45 71  
info-be@formula-air.com