



KATALOGAS D23

Pramoninis vamzdynas

**PRAMONINIAI DULKIŲ
IŠTRAUKIMO SPRENDIMAI**



„Formula Air“

Palaikome Jūsų veiklą oro filtravimo, vėdinimo ir dulkių ištraukimo sprendimais

Esame tarptautinė gamybos įmonė, kurios specializacija – pramoninių dulkių ištraukimas ir ventiliacija. Mūsų pardavimų atstovybės yra įsteigtos Belgijoje, Nyderlanduose, Prancūzijoje, Vokietijoje, Švedijoje, Lietuvoje ir Vietname. Gamybą vykdomė Europoje ir Azijoje, todėl mūsų gaminiai yra lengvai prieinami ir greitai pristatomi.

Daugiau kaip 30 metų dirbame tam, kad oras, kuriuo kvėpuojame, būtų švaresnis. Turėdami ilgametę patirtį ir taikydami naujausias technologijas mes jums galime pasiūlyti tinkamiausius oro filtravimo sprendimus.

Ilgalaikiui bendradarbiavimui

Mūsų siūloma pridėtinė vertė – įsitraukimas į jūsų projektus nuo pradžios iki pabaigos. Prižiūrime visus gamybos ir pristatymo procesus, patariame ir dalijamės pramonės žiniomis, leisdami jums susitelkti į savo verslą. Galite pasikliauti mūsų technine kompetencija, gaminių kokybe ir išlaidų mažinimu.

Greitas pristatymas

Tvirtos mūsų pozicijos Europoje leidžia standartinius gaminius iš sandėlių išsiųsti per 24 valandas.

Konsultacijos

Galime jums padėti pasirinkti tinkamą sprendimą pasitelkdami savo technines žinias.

Inžinerija

Mūsų inžinieriai gali suprojektuoti ir jums pagaminti nestandartinius gaminius.



„Formula Air“ vamzdynas jūsų pramonėje

Per pastaruosius 30 metus kartu su bendradarbiaujančiomis įmonėmis sukaupe daug žinių apie dulkių ištraukimą ir ventiliaciją pačiuose įvairiausiuose pramonės sektoriuose.

Esame susipažinę su specifiniais gamybos reikalavimais ir atitinkamais pasauliniais bei Europos teisės aktais, susijusiais su visomis pramonės sritimis. Stebėdami besikeičiančius įstatymus, pvz., dėl išlaidų, triukšmo, taršos, saugos ar šilumos recirkuliacijos, galime užtikrinti, kad visi mūsų siūlomi gaminiai atitinka naujausiuose įstatymų pakeitimuose nurodytus reikalavimus.

Jei reikia, mūsų specialistai, pasitelkdami savo technines žinias, jums padės išsirinkti tinkamiausius produktus.

Pasikliaukite mumis, jei jus domina:

- švari ir saugi darbo aplinka;
- technologinės didesnio energinio efektyvumo alternatyvos;
- išsamūs ir tvarūs oro filtravimo sprendimai;
- užtikrintas produktyvumas ir geresnis pelningumas.

- Mediena
 - Perdirbimas
 - Plastiką
 - Metalas
 - Stiklas
 - Popierius
 - Maistas
 - Šildymas, vėdinimas, oro kondicionavimas
 - Pramoninis oro tvarkymas
 - Žemės ūkis
 - Vaistinės
 - Chemikalai
 - Tekstilė
- Ir dar daugiau...

Daugiau kaip 30 metai patirties

Esame sukaupe daugiau kaip 30 metus patirties pramonės srityje, turime reikiamų žinių ir technologijas, todėl galime įgyvendinti net ir reikliausius sveikatos ir saugumo reikalavimus bei užtikrinti geresnę jūsų darbo aplinką.

Asmeniniai vadybininkai

Mūsų vadybininkai padeda jums nuo pat užsakymo pateikimo iki gaminio gavimo. Mes konsultuojame, patariame ir dirbame pagal iš anksto sutartą planą.

Techninė pagalba

Mūsų inžinieriai ir technikai gali pateikti jūsų projekto 2D ir 3D vizualizacijas ir užtikrinti, kad jūsų projektas bus toks, kokio norite.

Platus gaminių pasirinkimas

Mes sandėliuojame, gaminame ir tiekiamo įvairių paskirčių dulkių ištraukimo komponentus.

Greitas gaminių pristatymas Europos Sąjungoje

Daugumą savo produktų sandėliuojame Belgijoje, todėl gaminius galime greitai pristatyti į bet kurią Europos šalį. 7 000 kv. m ploto sandėlyje turime apie 60 000 prekių, dėl to norimą sprendimą pateiksime jums iškart.

Gaminiai, atitinkantys ATEX direktyvą

Siūlome ATEX sertifikuotus atbulinės traukos vožtuvus bei kitus ATEX direktyvą atitinkančius gaminius, apsaugančius nuo sprogdimo.

Visos dulkių ištraukimo sistemos vienoje vietoje

Siūlome greitai ir lengvai montuojamus įvairiausių dydžių vamzdynus ir priedus, mūsų gaminius galite naudoti dalelių transportui, suvirinimo dujoms ištraukti ir t. t.

Galite rinktis cinkuoto ar nerūdijančio plieno gaminius, įvairius jungimo komponentus ir kitus priedus dulkių ištraukimo sistemoms.

Ieškantiems nestandartinių gaminių, galime pateikti asmeninius pasiūlymus.

- Visi montavimo komponentai vienoje vietoje
- Lengvai montuojami
- Lengva išrinkti valant ar keičiant konfiguraciją
- Lengva prijungti prie kitų sistemų
- Visi gaminiai išbandyti
- 100 % atsparumas alyvos garams
- Lazeriu virinti vamzdžiai užtikrina sandarumą ir lygų paviršių
- Taip pat siūlome ir visiškai suvirintus gaminius

Mūsų ekspertai gali jums padėti, jei su vamzdynų sistemomis susiduriate pirmą kartą.

Kai žinosime daugiau apie jūsų poreikius, galėsime padėti apskaičiuoti oro kiekį, apskaičiuoti tinkamus vamzdynų dydžius ir parinkti visus dulkių ištraukimo komponentus.

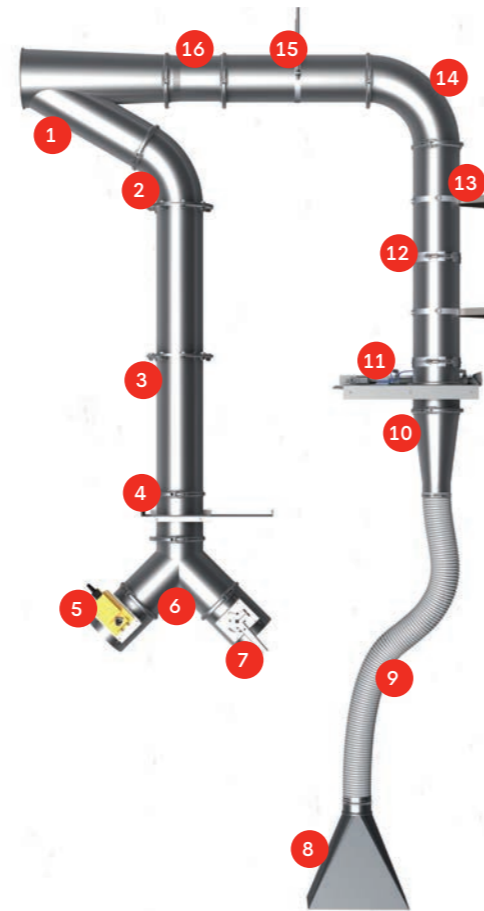

Mažo / vidutinio slėgio vamzdynas

- 1 Asimetriniai trišakiai 45°
- 2 Presuotos alkūnės 45°, R=1,5D
- 3 Tiesus vamzdis
- 4 Rankinė slankioji sklendė
- 5 Elektrinė droselinė sklendė
- 6 Simetrinės kelnės 2 x 45°
- 7 Rankinė droselinė sklendė
- 8 Įsiurbimo gaubtas
- 9 Lanksti antistatinė žarna
- 10 Perėjimas
- 11 Pneumatinė slankioji sklendė
- 12 Greito jungimo apkaba
- 13 Pakaba montavimui prie sienos
- 14 Presuota alkūnė 90°, R=1,5D
- 15 Pakaba montavimui prie lubų
- 16 Teleskopinis vamzdis

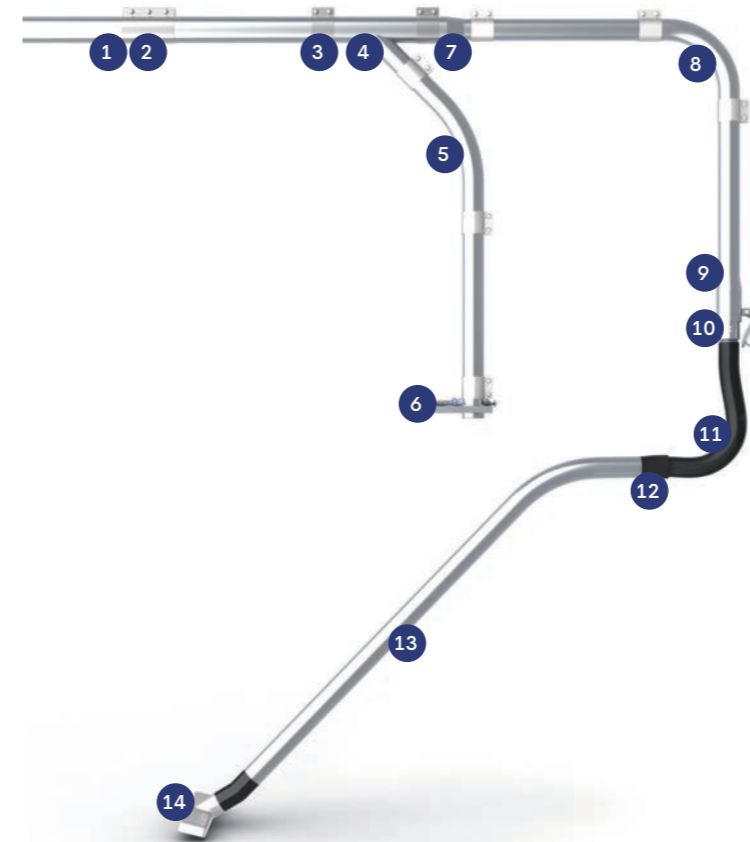

Aukšto slėgio vamzdynas

- 1 3 m arba 6 m vamzdis
- 2 Sustiprinta apkaba
- 3 Apkaba
- 4 Trišakis 45°
- 5 Alkūnė 45°, R=2.5D
- 6 Pneumatinė sklendė
- 7 Perėjimas
- 8 Alkūnė 90°, R=2.5D
- 9 Vožtuvas
- 10 Žarnos jungtis
- 11 Lanksti žarna
- 12 Lankščiosios žarnos jungtis
- 13 Įsiurbimo vamzdis
- 14 Grindų antgalis su ratukais

Vamzdyno sujungimo komponentai

Vamzdyną galima sujungti įvairiais būdais, priklausomai nuo sandarumo, stiprumo, slėgio, vamzdynų skersmens, triukšmo lygio ir montavimo reikalavimų. Mes siūlome šiuos vamzdyno jungimo komponentus:

- Apkabas su varžtais (Ø80–Ø1000)
- Greito jungimo apkabas (Ø80–Ø630)
- Flanšus (Ø80–Ø1000)
- Sąvaržas lanksčiai žarnai (Ø25–Ø400)
- Apkabas aukšto slėgio vamzdynui (Ø38–Ø203)

Norintiems padidinti sandarumą rekomenduojame naudoti EPDM sandariklius. Greito jungimo apkabos ir apkabos aukšto slėgio vamzdynui jau turi integruotas tarpines sandarias jungčias.

Siauros apkabos



Plačios apkabos



Greito jungimo apkabos



Flanšai



Sąvaržas lanksčiai žarnai



Apkabos aukšto slėgio vamzdynui



Visapusiškiems sprendimams skirti „Formula Air“ produktai

Bėgant metams sukūrėme įvairių sprendimų, saugančių aplinką ir žmones nuo kenksmingų dalelių, pluošto, dulkių, dujų, dūmų ir alyvos garų. Pas mus jūs galite greitai ir lengvai pasirinkti jums tinkantį sprendimą, nes mes dirbame tam, kad rastumėte viską, ko ieškote, vienoje vietoje.

Kartu su aukštos kokybės vamzdinių sistemomis, mes siūlome ir kitus produktus:

Ventiliatoriai ir varikliai

Išcentriniai ventiliatoriai
Ašiniai ventiliatoriai
Varikliai
Akustinės dėžės

Separatoriai ir rotaciniai vožtuvai

Ciklonai
Separatoriai
Rotaciniai vožtuvai
Varikliai su pavaromis
Smulkintuvai

Filtrai

Kasetiniai filtrai
Maišiniai filtrai
Alyvos garų filtrai
Elektrostatiniai filtrai
Aukšto slėgio filtrai
Filtravimo medžiagos ir priedai

ATEX produktai

Ventiliatoriai ir filtrai
Rotaciniai vožtuvai
Rankinės ir priešgaisrinės sklendės
Uždarymo ir atbulnės traukos vožtuvai

Visi gaminiai pateikiami mūsų tinklalapyje:

www.formula-air.com/lt



Jūsų patogumui standartinius gaminius išsiunčiame per 24 valandas iš savo logistikos centro Belgijoje.

200

„Formula Air“ grupės darbuotojai

7 000 m²

Sandėlis

7 000

Gaminių tipai

8 000 m²

Gamybos erdvė

60 000

Gaminiai sandėlyje

#FORMULAIRLIFE

Stengiamės neteršti oro taikydami šiuolaikines gamybos technologijas, naudojančias mažiau energijos ir kuriančias mažiau atliekų bei CO₂.

Bendroji informacija

Techninė dokumentacija

Gaminių techninius duomenis rasite internete:
www.formula-air.com/lt

Brėžiniai

Mūsų 2D ir 3D vizualizacijų katalogas prieinamas pagal pageidavimą.

Gaminių ir įrangos naudojimo instrukcijos

Instrukcijos pateikiamos lietuvių arba anglų kalbomis.
Versijos kitomis kalbomis pateikiamos pagal pageidavimą.

Medžiaga

Cinkuotas plienas

- Sendzimiuro metodu cinkuotas plienas. Sluoksnio kokybė: apvalus DX51 DZ 275 MAC, kvadratinis DX51 D 150 MAC. Sluoksnio storis 275 g/m². Lakšto (cinko) kokybė: EN 10142. Paklaidos: EN 10143
- Karštai galvanizuotas plienas: DIN EN ISO 1461.

Dažytas plienas

Dažytas plienas RAL 7032, dažų sluoksnio storis 30–60 µm, atsparumas iki +80 °C. Fiziologiškai nekenkia maistui, praleidžia elektrosstatinį krūvį.

Nerūdijantis plienas AISI 304

Neapdorotas nerūdijantis plienas, kurio paviršiaus šiurkštumas 0,25–0,3 µm. Pagal pageidavimą galima gaminti iš AISI 316 nerūdijančio plieno.

Flanšai

Visus mažo ir vidutinio slėgio vamzdynus ir fasonines dalis galima užsakyti su flanšais. Pridėkite flanšų kainą p.54. Galutinę gaminių kainą patvirtins mūsų prekybos darbuotojai, prieš užsakymo pateikimą.

Bendrosios sąlygos

Šiame kainoraštyje nurodytos kainos yra eurais, be PVM, ir tik informacinio pobūdžio bei gali būti pakeistos be išankstinio įspėjimo. Naudotų gaminių nuotraukos yra 3D iliustracijos, todėl galimos nedidelės paklaidos.

Pristatymo sąlygas rasite mūsų svetainėje: www.formula-air.com

*Atkreipkite dėmesį, kad išmatavimai mūsų techniniame kataloge pateikti kiek įmanoma tiksliau, remiantis gamybos proceso duomenimis, tačiau gamybos metu gali atsirasti nedidelių nuokrypių, todėl įvertinkite paklaidas visuose gaminių montavimo skaičiavimuose. „Formula Air“ neprisiima atsakomybės už galimus nuokrypius.

Naudojamų matmenų žymėjimų paaiškinimas

d – skersmuo
s – medžiagos storis
L – ilgis
H – aukštis

Paklaidos*

Briaunos

Apkaboms: 6 mm atbortavimas ± 1 mm.
Flanšams: 10 mm atbortavimas ± 1 mm.

Ilgiai

Tiesiniai matmenys: DIN ISO 2768 1 dalis, paklaidos klasė V.
Vamzdyno ilgiai: ± 3 mm.

Matmenys

Skersmuo ir apvalumas: DIN EN 10296-1:2004-02.
Matmenys: EN 1505. Vidiniai matmenys: +/- nuo 0 iki 4 mm.

Variantai su kampais

Kampiniai matmenys: DIN ISO 2768 1 dalis, paklaidos klasė V.

- Apvalūs vamzdynai: +/- 0,5 laipsnio segmentui
- Kvadratiniai vamzdynai: +/- 2 laipsnio segmentui

Elektriniai variantai

Pagal su įranga pateiktas naudojimo instrukcijas.

Turinys

1. Mažo ir vidutinio slėgio pramoninis vamzdynas	12
1.1 Vamzdžiai	12
Lazeriu virintas vamzdis Teleskopinis vamzdis Perforuotas vamzdis Sukamas vamzdis Apžiūros vamzdis Apžiūros durelės	
1.2 Alkūnės	18
Presuota alkūnė Segmentinė alkūnė	
1.3 Trišakiai	22
Trišakis Kelnės T-formos trišakis Keturšakis Balnas	
1.4 Perėjimai	26
Mova Perėjimas Sputnikas Siurbimo gaubtas Atliekų gaudyklė Reguluojama oro siurbimo sklendė	
1.5 Reguliavimo ir uždarymo vožtuvai	29
Atbulinės traukos vožtuvas Sklendė Atsarginės dalys Diverteris Droselinė sklendė	
1.6 Vamzdynų komponentai	39
Stogelis nuo lietaus Sandarinimo žiedas Deflektorius Stogo praėjimas Sieninis atgalis Sieninė montavimo plokštė Aklė Grindinis antgalis Angalis privirnimui Grotelės	
1.7 Garso slopinimas	45
Slopintuvai	
1.8 Tvirtinimo elementai	49
Apkabos Flanšai Priedai	
2. Aukšto slėgio vamzdynas	57
2.1 Vamzdžiai	57
Lazeriu suvirintas vamzdis Birių medžiagų siurbimo vamzdis	
2.2 Alkūnės	58
Alkūnė Lanksti alkūnė Didelio radiuso alkūnė	
2.3 Trišakiai	60
Trišakis	
2.4 Perėjimai	61
Mova Kelnės	
2.5 Reguliavimo ir uždarymo vožtuvai	62
Rankinė sklendė Pneumatinė sklendė	
2.6 Tvirtinimo elementai ir priedai	63
Apkaba Vožtuvas Lankščios žarnos jungtis Pakaba "Venturi" įpurškimo vožtuvas Antgalis Įsiurbimo rankovė Apsauginis vožtuvas Slopintuvai Grindinis antgalis šiukšlėms Priedai	
3. Lankščios žarnos	70
3.1 Žarnos	70
Poliuretano, poliesterio ir kt. žarnos	
3.2 Tvirtinimo elementai	72
Sąvaržos žarnoms Jungtis žarnoms	
4. Dūmų ištraukimo komponentai	74
4.1 Ištraukimo rankovės ir stalai	74
Ištraukimo rankovė Ištraukimo stalas Įsiurbimo sienelė	
5. Kibirkščių aptikimo sistemos	78
5.1 Kibirkščių detektoriai	78

Lazeriu suvirintas vamzdis

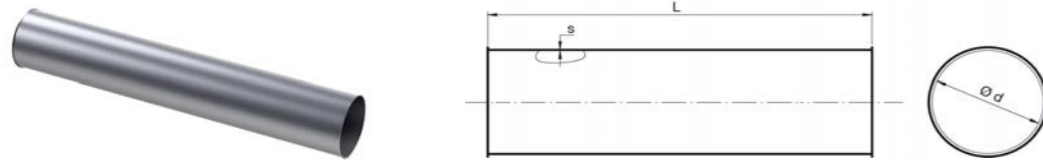

Lazeriu išilgai suvirinti vamzdžiai pagaminti iš valcuoto plieno su 6 mm briaunomis jungimui apkabomis.

d, mm	Cink. s, mm	Nerūd. s, mm	L=2.0 m		L=1.5 m			
			Cinkuotas plienas		Cinkuotas plienas		Nerūdijantis plienas	
			Kodas	Kaina €	Kodas	Kaina €	Kodas	Kaina €
80	0.75	0.6	AAAA000001	29.60	-	-	ABAA000001	82.40
100	0.75	0.6	AAAA000002	32.20	-	-	ABAA000002	102.80
120	0.75	0.6	AAAA000003	34.90	-	-	ABAA000003	123.30
125	0.75	0.6	AAAA000225	44.10	-	-	ABAA000054	134.50
140	0.75	0.6	AAAA000004	44.90	-	-	ABAA000004	145.70
150	0.75	0.6	AAAA000005	45.50	-	-	ABAA000005	145.70
160	0.75	0.6	AAAA000006	47.10	-	-	ABAA000006	147.40
180	0.75	0.6	AAAA000007	49.50	-	-	ABAA000007	165.70
200	0.75	0.8	AAAA000008	53.60	-	-	ABAA000008	169.60
225	0.75	0.8	AAAA000009	62.10	-	-	ABAA000009	212.10
250	0.75	0.8	AAAA000010	66.00	-	-	ABAA000010	212.10
275	0.75	0.8	AAAA000011	69.90	-	-	ABAA000011	254.30
280	0.75	0.8	AAAA000226	86.40	-	-	ABAA000055	254.30
300	0.75	0.8	AAAA000012	70.30	-	-	ABAA000012	254.30
315	0.88	0.8	AAAA000013	110.10	-	-	ABAA000013	267.20
350	0.88	0.8	AAAA000014	114.90	-	-	ABAA000014	297.00
400	0.88	0.8	AAAA000015	120.90	-	-	ABAA000015	339.50
450	0.88	0.8	AAAA000016	145.20	-	-	ABAA000016	381.70
500	0.88	0.8	-	-	AAAA000017	130.00	ABAA000017	438.70
550	1.00	-	-	-	AAAA000018	156.60	-	-
600	1.00	-	-	-	AAAA000019	169.90	-	-
630	1.00	-	-	-	AAAA000020	177.60	-	-
650	1.00	-	-	-	AAAA000021	181.70	-	-
700	1.00	-	-	-	AAAA000106	236.70	-	-
750	1.00	-	-	-	AAAA000107	266.20	-	-
800	1.00	-	-	-	AAAA000108	276.00	-	-
850	1.00	-	-	-	AAAA000109	379.00	-	-
900	1.00	-	-	-	AAAA000110	422.50	-	-
950	1.25	-	-	-	AAAA000111	555.00	-	-
1000	1.25	-	-	-	AAAA000112	640.60	-	-

2 m ilgio Ø500 mm skersmens ar didesni vamzdžiai yra sujungti 2 × 1.0 m.

Vamzdžių variantai:

- Kitoks briaunų tipas
- Kitas ilgis
- Kitas skersmuo
- Storis iki 3 mm atsižvelgus į ilgį ir skersmenį

d, mm	L=1.0 m				L=0.5 m			
	Cinkuotas plienas		Nerūdijantis plienas		Cinkuotas plienas		Nerūdijantis plienas	
	Kodas	Kaina €	Kodas	Kaina €	Kodas	Kaina €	Kodas	Kaina €
80	AAAA000029	20.00	ABAA000018	60.20	AAAA000057	17.40	ABAA000035	55.10
100	AAAA000030	21.20	ABAA000019	68.70	AAAA000058	17.70	ABAA000036	58.20
120	AAAA000031	21.80	ABAA000020	82.40	AAAA000059	18.80	ABAA000037	53.30
125	AAAA000227	23.50	ABAA000056	83.10	AAAA000229	20.00	ABAA000052	84.20
140	AAAA000032	25.00	ABAA000021	97.10	AAAA000060	20.60	ABAA000038	85.60
150	AAAA000033	25.30	ABAA000022	97.10	AAAA000061	21.20	ABAA000039	87.40
160	AAAA000034	25.40	ABAA000023	98.20	AAAA000062	22.20	ABAA000040	89.10
180	AAAA000035	27.70	ABAA000024	110.30	AAAA000063	22.90	ABAA000041	92.00
200	AAAA000036	29.40	ABAA000025	113.10	AAAA000064	23.70	ABAA000042	92.80
225	AAAA000037	33.90	ABAA000026	127.10	AAAA000065	25.80	ABAA000043	96.10
250	AAAA000038	35.70	ABAA000027	141.20	AAAA000066	27.80	ABAA000044	97.80
275	AAAA000039	42.40	ABAA000028	169.60	AAAA000067	29.50	ABAA000045	111.60
280	AAAA000228	59.40	ABAA000057	169.60	AAAA000230	46.40	ABAA000053	112.60
300	AAAA000040	38.80	ABAA000029	169.60	AAAA000068	32.40	ABAA000046	115.70
315	AAAA000041	59.70	ABAA000030	178.30	AAAA000069	51.60	ABAA000047	118.20
350	AAAA000042	64.10	ABAA000031	198.00	AAAA000070	51.90	ABAA000048	124.20
400	AAAA000043	70.70	ABAA000032	226.10	AAAA000071	56.20	ABAA000049	190.50
450	AAAA000044	82.30	ABAA000033	254.50	AAAA000072	65.10	ABAA000050	140.70
500	AAAA000045	94.00	ABAA000034	293.40	AAAA000073	67.20	ABAA000051	148.90
550	AAAA000046	110.60	-	-	AAAA000074	76.20	-	-
600	AAAA000047	122.30	-	-	AAAA000075	83.50	-	-
630	AAAA000048	133.80	-	-	AAAA000076	93.10	-	-
650	AAAA000049	136.50	-	-	AAAA000077	95.80	-	-
700	AAAA000134	188.50	-	-	AAAA000162	141.40	-	-
750	AAAA000135	200.20	-	-	AAAA000163	144.60	-	-
800	AAAA000136	208.70	-	-	AAAA000164	147.90	-	-
850	AAAA000137	319.00	-	-	AAAA000165	261.00	-	-
900	AAAA000138	359.90	-	-	AAAA000166	297.50	-	-
950	AAAA000139	472.50	-	-	AAAA000167	390.10	-	-
1000	AAAA000140	588.50	-	-	AAAA000168	467.00	-	-

Teleskopinis vamzdis

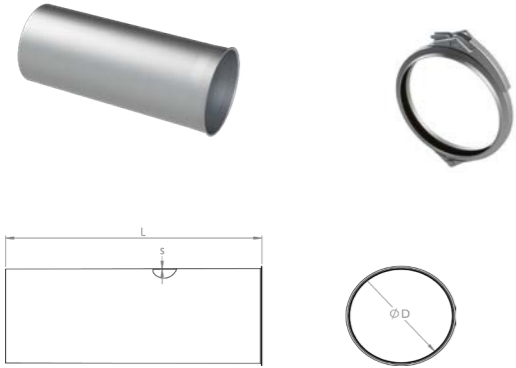

- Suvirinta dygsnio virinimo aparatu, skirta naudoti viršslėgio, žemo slėgio ir beslėgėse sistemose.
- Montuojami kartu su greito fiksavimo žiedu (GAAS ar GBAS).
- Reguliuojamas ilgis nuo +20 mm iki 450 mm.

L=0.5 m						
d, mm	Cinkuotas plienas			Nerūdijantis plienas		
	s, mm	Kodas	Kaina €	s, mm	Kodas	Kaina €
80	0.75	AAAB000001	36.70	0.8	ABAB000001	90.30
100	0.75	AAAB000002	36.70	0.8	ABAB000002	95.60
120	0.75	AAAB000003	37.90	0.8	ABAB000003	95.60
125	0.75	AAAB000021	42.70	-	-	-
140	0.75	AAAB000004	47.40	-	-	-
150	0.75	AAAB000005	47.80	0.8	ABAB000004	107.20
160	0.75	AAAB000006	48.80	0.8	ABAB000005	115.60
180	0.75	AAAB000007	48.80	0.8	ABAB000006	119.90
200	0.75	AAAB000008	52.60	0.8	ABAB000007	133.70
225	0.75	AAAB000009	56.60	-	-	-
250	0.75	AAAB000010	63.50	0.8	ABAB000008	158.20
275	0.75	AAAB000011	66.10	-	-	-
280	0.75	AAAB000022	67.90	-	-	-
300	0.75	AAAB000012	69.80	-	-	-
315	0.75	AAAB000013	74.40	-	-	-
350	0.75	AAAB000014	82.40	-	-	-
400	0.88	AAAB000015	90.90	-	-	-
450	0.88	AAAB000016	95.00	-	-	-
500	0.88	AAAB000017	103.40	-	-	-
550	0.88	AAAB000018	107.80	-	-	-
600	0.88	AAAB000019	119.40	-	-	-
630	0.88	AAAB000020	134.80	-	-	-

Perforuotas vamzdis

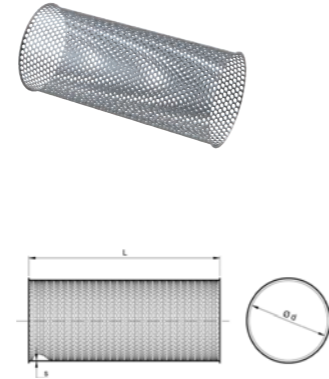

- Perforuoti vamzdžiai pagaminti iš metalo lakštų su 33 % perforacija.
- Cinkuoti Sendzimiuro metodu, 3 mm skylutės kas 5 mm.

L=1.0 m			
d, mm	s, mm	Cinkuotas plienas	
		Kodas	Kaina €
80	1.00	AAAD000001	45.20
100	1.00	AAAD000002	50.20
120	1.00	AAAD000003	55.30
125	1.00	AAAD000021	57.80
140	1.00	AAAD000004	60.30
150	1.00	AAAD000005	65.30
160	1.00	AAAD000006	81.50
180	1.00	AAAD000007	81.50
200	1.00	AAAD000008	81.50
225	1.00	AAAD000009	95.40
250	1.00	AAAD000010	105.40
275	1.00	AAAD000011	115.50
280	1.00	AAAD000022	120.50
300	1.00	AAAD000012	125.50
315	1.00	AAAD000013	135.60
350	1.00	AAAD000014	150.60
400	1.00	AAAD000015	175.70
450	1.00	AAAD000016	195.80
500	1.00	AAAD000017	215.90
550	1.00	AAAD000018	236.00
600	1.00	AAAD000019	273.60
630	1.00	AAAD000020	286.50

Sukamasis vamzdis

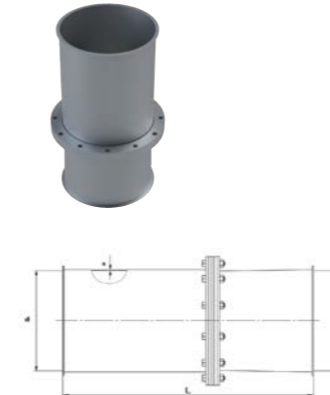

- Sukamieji vamzdžiai yra pagaminti iš vieno vamzdžio, įstumto į kitą, ir laikomi vietoje naudojant guolius, suspaustus tarp flanšų.
- Naudojama, kai reikia vamzdį daug sukoti.

L=0.5 m					
d, mm	s, mm	Cinkuotas plienas		Dažytas plienas RAL 7032	
		Kodas	Kaina €	Kodas	Kaina €
150	2.00	AAAH000001	382.00	-	-
160	2.00	AAAH000002	382.00	BAAJ000001	500.00
180	2.00	-	-	BAAJ000002	532.00
200	2.00	AAAH000003	409.40	BAAJ000003	564.00
250	2.00	AAAH000004	464.20	BAAJ000004	628.00
300	2.00	AAAH000005	519.00	BAAJ000005	693.00

Inspekcijos vamzdis

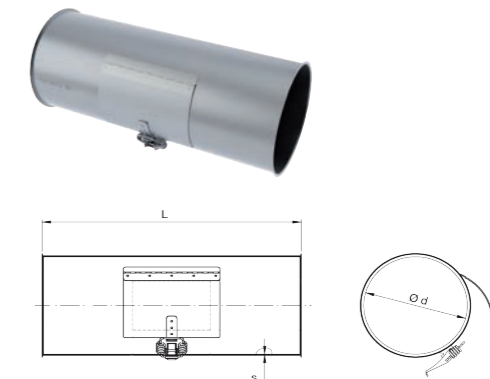

- Inspekcijos vamzdžiai gaminami iš suvalcuotos skardos, drelės su užraktu ir lankstu.
- Inspekcijos drelės gaminamos su papildoma plokšte, kad vidinis vamzdžio paviršius būtų lygesnis.

L=0.5 m						
d, mm	Cinkuotas plienas			Nerūdijantis plienas		
	s, mm	Kodas	Kaina €	s, mm	Kodas	Kaina €
80	0.75	AAAC000001	98.10	0.6	ABAC000001	179.00
100	0.75	AAAC000002	98.10	0.6	ABAC000002	179.00
120	0.75	AAAC000003	98.10	0.6	ABAC000003	179.00
125	0.75	AAAC000021	98.10	-	-	-
140	0.75	AAAC000004	98.10	0.6	ABAC000004	184.80
150	0.75	AAAC000005	98.10	0.6	ABAC000005	184.80
160	0.75	AAAC000006	98.10	0.6	ABAC000006	190.50
180	0.75	AAAC000007	98.10	0.6	ABAC000007	202.10
200	0.75	AAAC000008	98.10	0.8	ABAC000008	207.80
225	0.75	AAAC000009	103.20	0.8	ABAC000009	219.40
250	0.75	AAAC000010	103.20	0.8	ABAC000010	230.90
275	0.75	AAAC000011	108.40	0.8	ABAC000011	254.00
280	0.75	AAAC000022	108.40	-	-	-
300	0.75	AAAC000012	113.50	0.8	ABAC000012	254.00
315	0.75	AAAC000013	113.50	0.8	ABAC000013	259.80
350	0.75	AAAC000014	118.70	0.8	ABAC000014	277.70
400	0.88	AAAC000015	123.80	0.8	ABAC000015	300.20
450	0.88	AAAC000016	129.00	0.8	ABAC000016	323.30
500	0.88	AAAC000017	134.20	0.8	ABAC000017	346.40
550	0.88	AAAC000018	139.30	-	-	-
600	0.88	AAAC000019	144.50	-	-	-
630	0.88	AAAC000020	149.60	-	-	-

Inspekcijos durelės tipas „D“

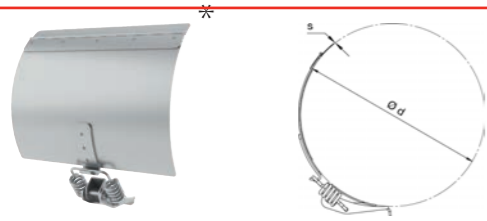

„D“ tipo inspekcijos durelės su laisvu užrakinimo mechanizmu, kurios gali būti montuojamos ant esamų vamzdžių.

d, mm	s, mm	Cinkuotas plienas	
		Kodas	Kaina €
80	0.88	AAAE000001	40.80
100	0.88	AAAE000002	40.80
120	0.88	AAAE000003	40.80
125	0.88	AAAE000029	40.80
140	0.88	AAAE000004	40.80
150	0.88	AAAE000005	40.80
160	0.88	AAAE000006	40.80
180	0.88	AAAE000007	40.80
200	0.88	AAAE000008	40.80
225	0.88	AAAE000009	40.80
250	0.88	AAAE000010	40.80
275	0.88	AAAE000011	63.30
280	0.88	AAAE000030	63.30
300	0.88	AAAE000012	63.30
315	0.88	AAAE000013	63.30
350	0.88	AAAE000014	63.30
400	0.88	AAAE000015	63.30
450	0.88	AAAE000016	63.30
500	0.88	AAAE000017	63.30
550	0.88	AAAE000018	63.30
600	0.88	AAAE000019	63.30
630	0.88	AAAE000020	63.30
650	0.88	AAAE000021	63.30
700	0.88	AAAE000022	63.30
750	0.88	AAAE000023	63.30
800	0.88	AAAE000024	63.30
850	0.88	AAAE000025	63.30
900	0.88	AAAE000026	63.30
950	0.88	AAAE000027	63.30
1000	0.88	AAAE000028	63.30

Inspekcijos durelės tipas „NFX“

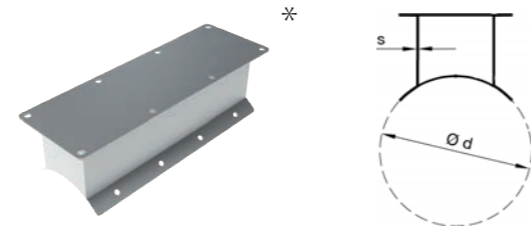

„NFX“ tipo apžiūros durelės pagamintos pagal NFX44-052 normatyvą ir gali būti montuojamos ant esamų vamzdžių.

d, mm	s, mm	Cinkuotas plienas	
		Kodas	Kaina €
80	-	-	-
100	-	-	-
120	1.50	AAAF000001	283.80
125	1.50	AAAF000001	283.80
140	1.50	AAAF000004	283.80
150	1.50	AAAF000004	283.80
160	1.50	AAAF000004	283.80
180	1.50	AAAF000005	283.80
200	1.50	AAAF000006	283.80
225	1.50	AAAF000007	283.80
250	1.50	AAAF000008	283.80
275	1.50	AAAF000008	283.80
280	1.50	AAAF000008	283.80
300	1.50	AAAF000010	283.80
315	1.50	AAAF000010	283.80
350	1.50	AAAF000012	283.80
400	1.50	AAAF000013	283.80
450	1.50	AAAF000014	283.80
500	1.50	AAAF000015	283.80
550	1.50	AAAF000016	283.80
600	1.50	AAAF000017	283.80
630	1.50	AAAF000017	283.80
650	1.50	AAAF000017	283.80
700	1.50	AAAF000020	283.80
750	1.50	AAAF000020	283.80
800	1.50	AAAF000022	283.80
850	1.50	AAAF000023	283.80
900	1.50	AAAF000024	283.80
950	1.50	AAAF000024	283.80
1000	1.50	AAAF000024	283.80

Inspekcijos durelės tipas „M“



- „M“ tipo inspekcijos durelės yra lengvai montuojamos ant esamų vamzdžių.
- Gaubtą galima nuimti, net ir po dažno naudojimo jis išlieka sandarus.

d, mm	s, mm	Cinkuotas plienas	
		Kodas	Kaina €
80	1.00	AAAG000017	52.40
100	1.00	AAAG000018	52.40
120	1.00	AAAG000019	52.40
125	1.00	AAAG000019	52.40
140	1.00	AAAG000002	56.80
150	1.00	AAAG000002	56.80
160	1.00	AAAG000003	56.80
180	1.00	AAAG000003	56.80
200	1.00	AAAG000004	56.80
225	1.00	AAAG000004	56.80
250	1.00	AAAG000005	82.10
275	1.00	AAAG000006	82.10
280	1.00	AAAG000006	82.10
300	1.00	AAAG000006	82.10
315	1.00	AAAG000007	82.10
350	1.00	AAAG000008	82.10
400	1.00	AAAG000009	115.30
450	1.00	AAAG000010	115.30
500	1.00	AAAG000011	115.30
550	1.00	AAAG000012	115.30
600	1.00	AAAG000013	115.30
630	1.00	AAAG000014	115.30
650	1.00	AAAG000015	115.30
700	1.00	AAAG000016	115.30

* „Formula Air“ montavimo kaina € 49

užsakydami nurodykite vamzdžio skersmenį

užsakydami nurodykite vamzdžio skersmenį

Presuota alkūnė | Segmentinė alkūnė

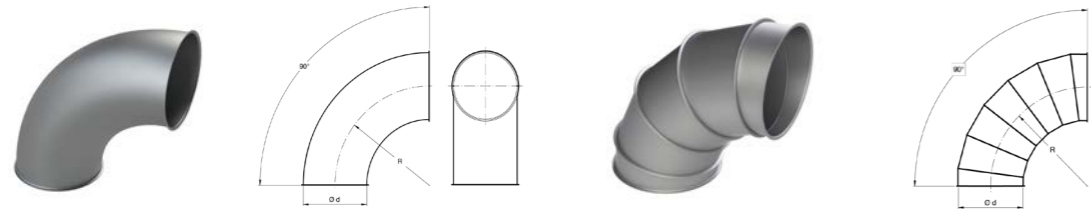

- R=1,5D
- Alkūnės tinka atliekų, pvz., pjuvenų, skiedrų, grūdų ir kt. transportavimui.
- Segmentinės cinkuotos alkūnės: Ø125, Ø280, Ø315-Ø1000. Galimi segmentinių alkūnių variantai: kitas skersmuo, storis ar radiusas (R=D, R=2D, R=3D, R=4D, R=5D).

d, mm	90°				60°			
	Cinkuotas plienas				Cinkuotas plienas			
	Segmentinė		Presuota		Segmentinė		Presuota	
	Kodas	Kaina €	Kodas	Kaina €	Kodas	Kaina €	Kodas	Kaina €
80	AABA000001	16.30	-	-	AABA000029	14.70	-	-
100	AABA000002	18.00	-	-	AABA000030	16.10	-	-
120	AABA000003	19.10	-	-	AABA000031	17.90	-	-
125	AABA000141	30.00	-	-	AABA000143	26.10	-	-
140	AABA000004	30.30	-	-	AABA000032	26.50	-	-
150	AABA000005	32.00	-	-	AABA000033	29.20	-	-
160	AABA000006	43.90	-	-	AABA000034	43.60	-	-
180	AABA000007	62.40	-	-	AABA000035	58.00	-	-
200	AABA000008	67.30	-	-	AABA000036	61.50	-	-
225	AABA000009	100.50	-	-	AABA000037	91.00	-	-
250	AABA000010	110.50	-	-	AABA000038	100.10	-	-
275	AABA000011	121.20	-	-	AABA000039	115.50	-	-
280	-	-	AABA000142	120.10	-	-	AABA000144	91.70
300	AABA000012	133.30	-	-	AABA000040	127.10	-	-
315	-	-	AABA000013	188.50	-	-	AABA000041	178.40
350	-	-	AABA000014	205.20	-	-	AABA000042	189.60
400	-	-	AABA000015	221.80	-	-	AABA000043	200.70
450	-	-	AABA000016	238.40	-	-	AABA000044	211.90
500	-	-	AABA000017	299.30	-	-	AABA000045	245.20
550	-	-	AABA000018	324.00	-	-	AABA000046	257.90
600	-	-	AABA000019	383.50	-	-	AABA000047	304.20
630	-	-	AABA000020	423.20	-	-	AABA000048	310.80
650	-	-	AABA000021	443.00	-	-	AABA000049	343.80
700	-	-	AABA000151	537.60	-	-	AABA000158	425.20
750	-	-	AABA000152	597.20	-	-	AABA000159	465.00
800	-	-	AABA000153	670.60	-	-	AABA000160	525.10
850	-	-	AABA000154	737.10	-	-	AABA000161	565.20
900	-	-	AABA000155	803.20	-	-	AABA000162	618.10
950	-	-	AABA000156	916.30	-	-	AABA000163	784.10
1000	-	-	AABA000157	982.40	-	-	AABA000164	856.80

Kito radiuso cinkuoto plieno segmentinių alkūnių kainos:

Ø125 - Ø200

R=1D: 1,5D kaina x 2,2
R=2D: 1,5D kaina x 2,8
R=3D: 1,5D kaina x 3,2

Ø225 - Ø450

R=1D: 1,5D kaina x 1,5
R=2D: 1,5D kaina x 2,0
R=3D: 1,5D kaina x 2,6

Ø500 - Ø1000

R=1D: 1,5D kaina x 1,2
R=2D: 1,5D kaina x 1,7
R=3D: 1,5D kaina x 2,2

d, mm	45°				30°				15°	
	Cinkuotas plienas				Cinkuotas plienas				Cinkuotas plienas	
	Segmentinė		Presuota		Segmentinė		Presuota		Segmentinė	
	Kodas	Kaina €	Kodas	Kaina €	Kodas	Kaina €	Kodas	Kaina €	Kodas	Kaina €
80	AABA000057	14.40	-	-	AABA000085	13.60	-	-	AABA000113	14.00
100	AABA000058	15.80	-	-	AABA000086	14.90	-	-	AABA000114	14.60
120	AABA000059	16.80	-	-	AABA000087	15.80	-	-	AABA000115	18.30
125	AABA000145	20.10	-	-	AABA000147	16.80	-	-	AABA000149	19.10
140	AABA000060	23.00	-	-	AABA000088	17.10	-	-	AABA000116	19.30
150	AABA000061	26.00	-	-	AABA000089	18.80	-	-	AABA000117	19.30
160	AABA000062	32.50	-	-	AABA000090	27.60	-	-	AABA000118	19.80
180	AABA000063	42.50	-	-	AABA000091	32.50	-	-	AABA000119	27.50
200	AABA000064	43.90	-	-	AABA000092	35.20	-	-	AABA000120	30.30
225	AABA000065	65.30	-	-	AABA000093	50.90	-	-	AABA000121	42.80
250	AABA000066	71.90	-	-	AABA000094	56.00	-	-	AABA000122	49.20
275	AABA000067	75.10	-	-	AABA000095	60.00	-	-	AABA000123	49.90
280	-	-	AABA000146	60.60	-	-	AABA000148	48.50	AABA000150	52.10
300	AABA000068	82.60	-	-	AABA000096	66.00	-	-	AABA000124	53.50
315	-	-	AABA000069	101.20	-	-	AABA000097	78.60	AABA000125	53.70
350	-	-	AABA000070	108.00	-	-	AABA000098	80.20	AABA000126	54.80
400	-	-	AABA000071	114.50	-	-	AABA000099	81.30	AABA000127	55.60
450	-	-	AABA000072	138.90	-	-	AABA000100	91.30	AABA000128	57.00
500	-	-	AABA000073	196.00	-	-	AABA000101	132.30	AABA000129	81.00
550	-	-	AABA000074	198.40	-	-	AABA000102	145.50	AABA000130	98.50
600	-	-	AABA000075	231.40	-	-	AABA000103	171.90	AABA000131	123.40
630	-	-	AABA000076	257.90	-	-	AABA000104	191.80	AABA000132	129.80
650	-	-	AABA000077	277.70	-	-	AABA000105	211.60	AABA000133	143.30
700	-	-	AABA000165	339.20	-	-	AABA000172	273.10	AABA000179	158.60
750	-	-	AABA000166	385.70	-	-	AABA000173	299.70	AABA000180	179.30
800	-	-	AABA000167	425.90	-	-	AABA000174	346.60	AABA000181	200.50
850	-	-	AABA000168	479.20	-	-	AABA000175	393.30	AABA000182	229.70
900	-	-	AABA000169	525.50	-	-	AABA000176	432.90	AABA000183	245.70
950	-	-	AABA000170	605.60	-	-	AABA000177	486.60	AABA000184	291.30
1000	-	-	AABA000171	645.20	-	-	AABA000178	519.60	AABA000185	320.50

Segmentinė alkūnė (AISI 304)

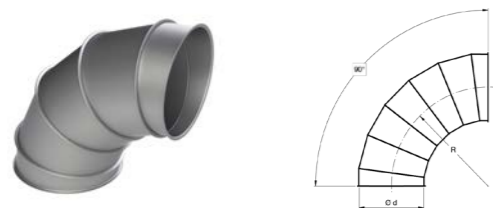

- R=1,5D;
- Nerūdijantis plienas AISI 304
- Alkūnės tinka atliekų, pvz., pjuvenų, skiedrų, grūdų ir kt. transportavimui.

d, mm	90°		60°		45°		30°		15°	
	Kodas	Kaina €	Kodas	Kaina €	Nerūdijantis plienas		Kodas	Kaina €	Kodas	Kaina €
80	-	-	-	-	-	-	-	-	ABBA000065	20.20
100	-	-	-	-	-	-	-	-	ABBA000066	21.10
120	-	-	-	-	-	-	-	-	ABBA000067	27.70
125	-	-	-	-	-	-	-	-	-	-
140	ABBA000004	92.10	ABBA000019	81.80	ABBA000036	52.70	ABBA000051	51.00	ABBA000068	27.90
150	ABBA000005	94.90	ABBA000020	87.60	ABBA000037	57.60	ABBA000052	54.00	ABBA000069	27.90
160	ABBA000006	101.50	ABBA000021	92.10	ABBA000038	62.00	ABBA000053	58.40	ABBA000070	28.70
180	ABBA000007	122.70	ABBA000022	113.80	ABBA000039	65.80	ABBA000054	62.90	ABBA000071	39.80
200	ABBA000008	146.20	ABBA000023	138.70	ABBA000040	68.60	ABBA000055	65.80	ABBA000072	44.00
225	ABBA000009	211.10	ABBA000024	193.50	ABBA000041	88.50	ABBA000056	78.80	ABBA000073	62.00
250	ABBA000010	259.20	ABBA000025	246.50	ABBA000042	108.70	ABBA000057	100.80	ABBA000074	71.30
275	ABBA000011	284.40	ABBA000026	278.10	ABBA000043	145.40	ABBA000058	114.30	ABBA000075	72.40
280	ABBA000082	308.20	ABBA000083	294.30	ABBA000084	161.60	ABBA000085	124.70	ABBA000086	75.50
300	ABBA000012	345.10	ABBA000027	323.60	ABBA000044	175.10	ABBA000059	143.70	ABBA000076	77.50
315	ABBA000013	345.10	ABBA000028	323.60	ABBA000045	175.10	ABBA000060	143.70	ABBA000077	77.90
350	ABBA000014	395.50	ABBA000029	350.10	ABBA000046	195.70	ABBA000061	161.20	ABBA000078	79.50
400	ABBA000015	444.70	ABBA000030	365.60	ABBA000047	249.10	ABBA000062	183.90	ABBA000079	80.60
450	ABBA000016	533.70	ABBA000031	397.30	ABBA000048	302.40	ABBA000063	213.50	ABBA000080	82.70
500	ABBA000017	711.60	ABBA000032	504.00	ABBA000049	397.30	ABBA000064	284.70	ABBA000081	117.50

Perėjimas

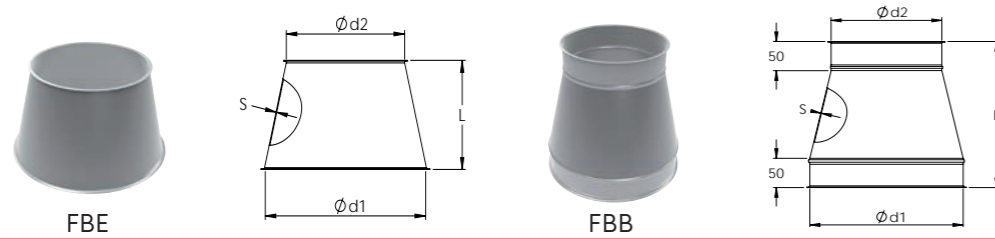

- Perėjimai skirti tolygiam skirtingų dydžių vamzdynų sujungimui. Jungti galima skirtingų tipų apkaboms.
- Kai skirtumas tarp Ød1 ir Ød2 yra mažas, perėjimas gaminamas be tiesių galų (FBE modelis).
- Jei Ød1 ir Ød2 skirtumas didesnis kaip 25 mm, perėjimas gaminamas su tiesiais galais, kad tikėtų visų tipų apkaboms (FBB modelis).
- Nurodytos kainos galioja tuomet, kai skirtumas tarp Ød1 ir Ød2 yra mažesnis nei 250 mm.
- Ød2=bet koks

d1, mm	L, mm	Cinkuotas plienas			Nerūdijantis plienas		
		s, mm	Kodas*	Kaina* €	s, mm	Kodas*	Kaina* €
80	250	0.88	AAEA	R	-	-	-
100	250	0.88	AAEA	R	0.8	ABEA	R
120	250	0.88	AAEA	R	0.8	ABEA	R
125	250	0.88	AAEA	R	0.8	ABEA	R
140	250	0.88	AAEA	R	0.8	ABEA	R
150	250	0.88	AAEA	R	0.8	ABEA	R
160	250	0.88	AAEA	R	0.8	ABEA	R
180	250	0.88	AAEA	R	0.8	ABEA	R
200	250	0.88	AAEA	R	0.8	ABEA	R
225	250	0.88	AAEA	R	0.8	ABEA	R
250	250	0.88	AAEA	R	0.8	ABEA	R
275	250	0.88	AAEA	R	0.8	ABEA	R
280	250	0.88	AAEA	R	0.8	ABEA	R
300	250	0.88	AAEA	R	0.8	ABEA	R
315	250	0.88	AAEA	R	0.8	ABEA	R
350	250	0.88	AAEA	R	0.8	ABEA	R
400	250	0.88	AAEA	R	0.8	ABEA	R
450	250	0.88	AAEA	R	0.8	ABEA	R
500	250	0.88	AAEA	R	0.8	ABEA	R
550	250	0.88	AAEA	R	-	-	-
600	250	0.88	AAEA	R	-	-	-
630	250	0.88	AAEA	R	-	-	-
650	250	0.88	AAEA	R	-	-	-
700	250	0.88	AAEA	R	-	-	-
750	250	0.88	AAEA	R	-	-	-
800	250	0.88	AAEA	R	-	-	-
850	250	0.88	AAEA	R	-	-	-
900	250	0.88	AAEA	R	-	-	-
950	250	0.88	AAEA	R	-	-	-
1000	250	0.88	AAEA	R	-	-	-

Pasirinkite perėjimą pagal skersmens skirtumus:

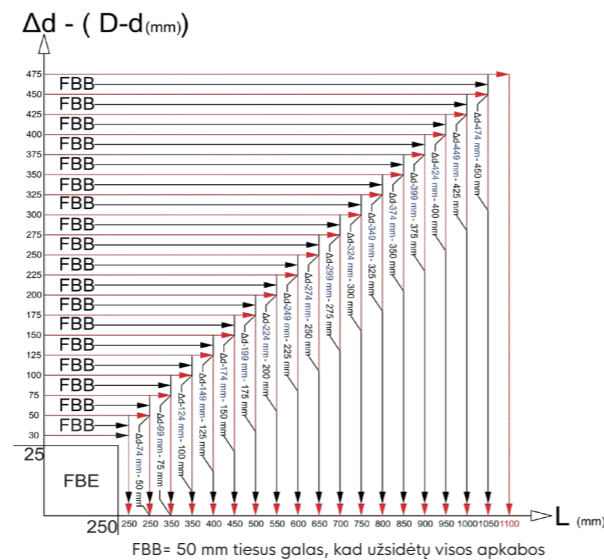

*produkto kodus ir kainas galite rasti mūsų internetinėje svetainėje

turime ir kitokio išpildymo, skersmens ar atbortavimo perėjimų

Perėjimas stač. / apvalus

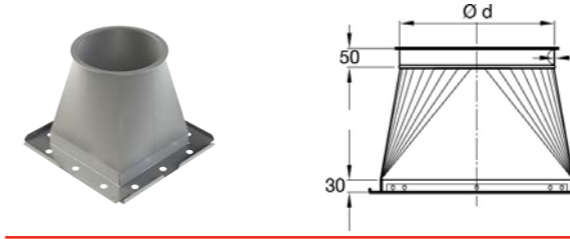

- Perėjimas skirtas tolygiam stačiakampio ir apvalaus vamzdyno sujungimui.
- Standartiškai jie gaminami simetriškai, tačiau atskiru prašymu galima pagaminti ir ekscentrinus (arba asimetrinius).
- Su stačiakampiu flanšu.

d, mm	Cinkuotas plienas			Nerūdijantis plienas		
	s, mm	Kodas*	Kaina €**	s, mm	Kodas*	Kaina €**
80	0.88	AAEB	74.70	0.8	ABEB	201.00
100	0.88	AAEB	74.70	0.8	ABEB	204.50
120	0.88	AAEB	80.00	0.8	ABEB	227.10
125	0.88	AAEB	80.00	0.8	ABEB	227.10
140	0.88	AAEB	85.40	0.8	ABEB	246.50
150	0.88	AAEB	85.40	0.8	ABEB	246.50
160	0.88	AAEB	85.40	0.8	ABEB	258.10
180	0.88	AAEB	85.40	0.8	ABEB	279.00
200	0.88	AAEB	90.70	0.8	ABEB	320.40
225	0.88	AAEB	96.00	0.8	ABEB	339.30
250	0.88	AAEB	96.00	0.8	ABEB	440.70
275	0.88	AAEB	117.30	0.8	ABEB	463.90
280	0.88	AAEB	117.30	0.8	ABEB	562.50
300	0.88	AAEB	117.30	0.8	ABEB	642.20
315	0.88	AAEB	128.00	0.8	ABEB	669.10
350	0.88	AAEB	128.00	0.8	ABEB	695.90
400	0.88	AAEB	138.70	0.8	ABEB	843.80
450	0.88	AAEB	160.00	0.8	ABEB	1,113.40
500	0.88	AAEB	175.90	0.8	ABEB	1174.30
550	0.88	AAEB	192.00	0.8	ABEB	-
600	0.88	AAEB	218.60	0.8	ABEB	-
630	0.88	AAEB	282.60	0.8	ABEB	-
650	0.88	AAEB	282.60	0.8	ABEB	-
700	0.88	AAEB	319.90	0.8	ABEB	-
750	0.88	AAEB	335.90	0.8	ABEB	-
800	0.88	AAEB	351.90	0.8	ABEB	-
850	0.88	AAEB	362.60	0.8	ABEB	-
900	0.88	AAEB	405.20	0.8	ABEB	-
950	0.88	AAEB	442.60	0.8	ABEB	-
1000	0.88	AAEB	442.60	0.8	ABEB	-

*susisiekite dėl detalesnės informacijos

**kaina priklauso nuo ilgiausios stačiakampės dalies matmens

Sputnikas

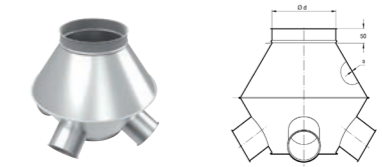

d, mm	Atšakų sk.	s, mm	Cinkuotas plienas	
			Kodas*	Kaina €
80-500	3-4	0.88	AAEE	733.60
	5-9	0.88		1,084.20

Apvalus siurbimo gaubtas

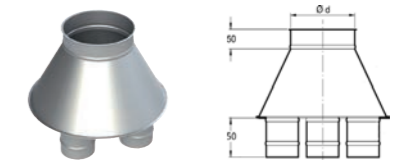

d, mm	Atšakų sk.	s, mm	Cinkuotas plienas	
			Kodas*	Kaina €
80-500	3-4	0.88	AAEG	290.60
	5-9	0.88		415.20

Stačiakampis siurbimo gaubtas

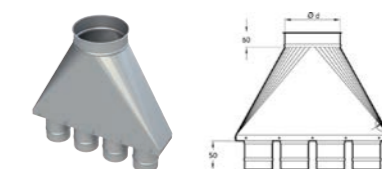

d, mm	Atšakų sk.	s, mm	Cinkuotas plienas	
			Kodas*	Kaina €
80-500	3-4	0.88	AAEH	379.90
	5-9	0.88		679.10

Atliekų gaudyklė

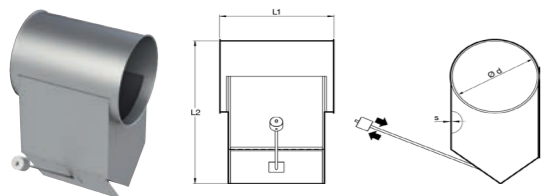

- Atliekų gaudyklės skirtos atliekų sustabdymui ir atskirymui vamzdynuose. Dažniausiai naudojamos medienos pramonėje.
- Galė būti su grotelėmis pagal pageidavimą.

d, mm	s, mm	L1, mm	L2, mm	Cinkuotas plienas	
				Kodas	Kaina €
200	0.88	600	550	AAEC000001	674.70
225	0.88	600	563	AAEC000002	674.70
250	0.88	600	575	AAEC000003	674.70
275	0.88	600	588	AAEC000004	674.70
280	0.88	600	594	AAEC000013	674.70
300	0.88	600	600	AAEC000005	674.70
315	0.88	600	596	AAEC000006	863.60
350	0.88	600	625	AAEC000007	863.60
400	0.88	600	650	AAEC000008	863.60
450	0.88	600	675	AAEC000009	863.60
500	0.88	600	700	AAEC000010	931.70
550	0.88	600	725	AAEC000011	931.70
600	0.88	600	800	AAEC000012	1,053.90

Reguliuojama oro siurbimo sklendė

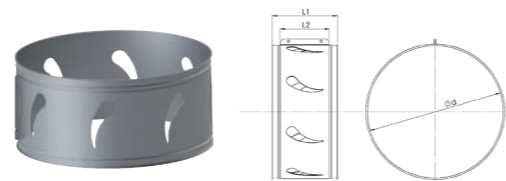

Skirta oro srautui reguliuoti vamzdyne, orą siurbiant iš išorės.

d, mm	s, mm	L1, mm	L2, mm	Cinkuotas plienas	
				Kodas	Kaina €
80	0.88	240	180	AADG000001	60.50
100	0.88	240	180	AADG000002	65.40
120	0.88	240	180	AADG000003	71.90
125	0.88	240	180	AADG000021	71.90
140	0.88	240	180	AADG000004	71.90
150	0.88	240	180	AADG000005	78.50
160	0.88	240	180	AADG000006	78.50
180	0.88	240	180	AADG000007	85.00
200	0.88	240	180	AADG000008	85.00
225	0.88	240	180	AADG000009	91.60
250	0.88	240	180	AADG000010	98.10
275	0.88	240	180	AADG000011	98.10
280	0.88	240	180	AADG000022	104.60
300	0.88	240	180	AADG000012	111.20
315	0.88	240	180	AADG000013	111.20
350	0.88	240	180	AADG000014	117.70
400	0.88	240	180	AADG000015	117.70
450	0.88	240	180	AADG000016	124.20
500	0.88	240	180	AADG000017	156.90
550	0.88	240	180	AADG000018	175.70
600	0.88	240	180	AADG000019	203.10
630	0.88	240	180	AADG000020	216.80

Atbulinės traukos vožtuvas

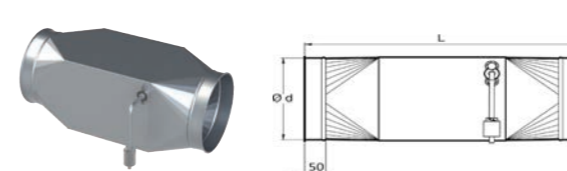

- Atbulinės traukos vožtuvai su reguliuojamo svorio svirtimi.
- Tvirtinimui horizontaliai (standartinis montavimas). Ne daugiau kaip 2 500 Pa su slėgiu.

d, mm	s, mm	L, mm	Cinkuotas plienas	
			Kodas	Kaina €
140	0.75	450	AADH000001	404.10
150	0.88	450	AADH000002	404.10
160	0.88	470	AADH000003	412.30
180	0.88	510	AADH000004	428.80
200	0.88	550	AADH000005	428.80
225	0.88	600	AADH000006	461.80
250	0.88	650	AADH000007	461.80
275	0.88	700	AADH000008	503.00
280	0.88	706	AADH000018	503.00
300	0.88	750	AADH000009	503.00
315	0.88	785	AADH000010	527.80
350	0.88	900	AADH000011	552.50
400	0.88	950	AADH000012	643.20
450	0.88	1050	AADH000013	725.60
500	0.88	1150	AADH000014	791.60
550	0.88	1250	AADH000015	841.10
600	0.88	1350	AADH000016	860.70
630	0.88	1413	AADH000017	909.90

ATEX priešprogiminė sklendė „BADA“

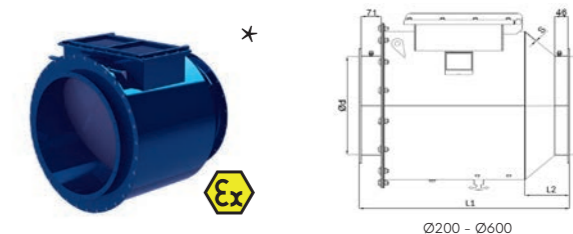

- ATEX sertifikuota „BADA“ priešprogiminė sklendė sukurta norint atskirti filtrą nuo įrenginio.
- Paprasta, veiksminga bei lengvai montuojama sistema, kuriai nereikia elektros jungčių, beveik jokios priežiūros, o slėgio nuostoliai maži.

d, mm	s, mm	L1, mm	L2, mm	Dažytas plienas RAL 5010	
				Kodas	Kaina €
200	3.00	590	137	BADA000018	1,610.00
250	3.00	620	137	BADA000019	1,725.00
300	3.00	640	137	BADA000020	1,925.00
350	3.00	670	137	BADA000021	1,990.00
400	3.00	735	157	BADA000022	2,490.00
450	3.00	785	157	BADA000023	2,560.00
500	3.00	835	157	BADA000024	3,060.00
550	3.00	885	157	BADA000025	3,410.00
600	3.00	935	157	BADA000026	3,780.00
650	3.00	1090	247	BADA000010	4,265.00
700	3.00	1120	247	BADA000011	4,620.00
750	3.00	1150	247	BADA000012	6,395.00
800	3.00	1220	277	BADA000013	6,535.00
850	3.00	1340	277	BADA000014	8,470.00
900	3.00	1340	277	BADA000015	8,700.00
950	3.00	1340	277	BADA000016	9,840.00
1000	3.00	1340	277	BADA000017	10,375.00

Priedai sklendei „BADA“

Priedas	ATEX zona	Kodas	Kaina €
Padėties indikatorius su montavimo plokšte	22	NCED	336.80
Padėties indikatorius su montavimo plokšte	21	NCED	452.40
Dulkių lygio jutiklis	20	NCEA000001	365.30

*ATEX sertifikatas EN16447, norma 114: 20147/34/EB, su privirintais flanšais

Kompaktiška rankinė sklendė

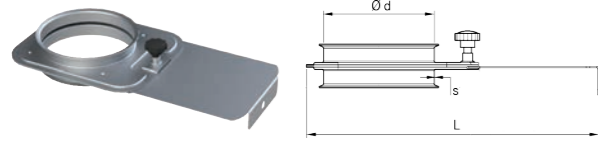

- Rankinė kompaktiška sklendė be sandariklių.
- Tinkamiausia naudoti siaurose vietose.
- Su viena rankenėle, fiksuojančia skląstį vietoje (nuo Ø275 mm su dviem rankenėlėmis).

d, mm	L, mm	Cinkuotas plienas			Nerūdijantis plienas		
		s, mm	Kodas	Kaina €	s, mm	Kodas	Kaina €
80	120	1.20	AADB000001	22.00	1.5	ABDB000001	148.20
100	140	1.20	AADB000002	24.70	1.5	ABDB000002	148.20
120	160	1.20	AADB000003	24.70	1.5	ABDB000003	170.00
125	170	1.20	AADB000021	24.70	1.5	ABDB000018	183.10
140	180	1.20	AADB000004	27.50	1.5	ABDB000004	209.20
150	190	1.20	AADB000005	30.20	1.5	ABDB000005	209.20
160	200	1.20	AADB000006	33.00	1.5	ABDB000006	218.00
180	220	1.20	AADB000007	41.20	1.5	ABDB000007	278.90
200	240	1.20	AADB000008	49.40	1.5	ABDB000008	287.70
225	270	1.20	AADB000009	52.20	1.5	ABDB000009	366.10
250	290	1.20	AADB000010	82.30	1.5	ABDB000010	366.10
275	715	1.50	AADB000011	152.20	1.5	ABDB000011	601.50
280	740	1.50	AADB000022	154.70	1.5	ABDB000019	601.50
300	765	1.50	AADB000012	157.10	1.5	ABDB000012	601.50
315	795	1.50	AADB000013	176.80	1.5	ABDB000013	706.10
350	865	1.50	AADB000014	216.00	1.5	ABDB000014	862.90
400	915	1.50	AADB000015	224.80	1.5	ABDB000015	1,039.40
450	965	1.50	AADB000016	297.60	1.5	ABDB000016	1,481.80
500	1065	1.50	AADB000017	373.10	1.5	ABDB000017	1,699.70
550	1342	2.00	AADB000018	433.20	-	-	-
600	1442	2.00	AADB000019	473.20	-	-	-
630	1542	2.00	AADB000020	524.10	-	-	-

Balansinė sklendė

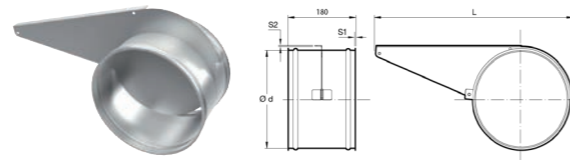

- Mechanškai (grandine ar virvele) valdomos sklendės, skirtos montuoti didesniame aukštyje.
- Grandinė ar virvelė į kainą neįeina.

d, mm	s1, mm	s2, mm	L, mm	Cinkuotas plienas	
				Kodas	Kaina €
80	1.00	2.00	205	AADD000001	74.40
100	1.00	2.00	210	AADD000002	74.40
120	1.00	2.00	250	AADD000003	74.40
125	1.00	2.00	260	AADD000016	80.10
140	1.00	2.00	290	AADD000004	85.80
150	1.00	2.00	330	AADD000005	91.60
160	1.00	2.00	375	AADD000006	97.30
180	1.00	2.00	400	AADD000007	108.70
200	1.00	2.00	415	AADD000008	114.40
225	1.00	2.00	468	AADD000009	120.20
250	1.00	2.00	520	AADD000010	125.90
275	1.00	2.00	570	AADD000011	148.80
280	1.00	2.00	575	AADD000017	151.60
300	1.00	2.00	580	AADD000012	154.50
315	1.00	2.00	650	AADD000013	160.20
350	1.00	2.00	725	AADD000014	183.10
400	1.00	2.00	830	AADD000015	194.50

Rankinė sandari sklendė

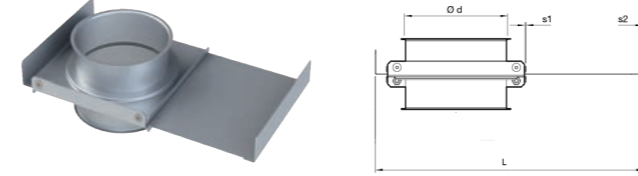

- Tvirtos konstrukcijos sandari sklendė su guminiiais sandarikliais ir PEHD sandarinimo žiedais.
- Montuojama, kai vamzdynas turi būti pilnai atidarytas ar uždarytas.
- Ø80 - Ø200 mm su dviem sandarikliais (EPDM ir plastikiniu), nuo Ø225 mm su dviem plastikiniiais sandarikliais.

d, mm	s1, mm	s2, mm	L, mm	Cinkuotas plienas		Nerūdijantis plienas	
				Kodas	Kaina €	Kodas	Kaina €
80	1.50	2.00	274	AADC000001	136.40	ABDC000001	197.80
100	1.50	2.00	314	AADC000002	136.40	ABDC000002	197.80
120	1.50	2.00	359	AADC000003	160.10	ABDC000003	239.70
125	1.50	2.00	359	AADC000021	177.90	ABDC000018	259.60
140	1.50	2.00	414	AADC000004	177.90	ABDC000004	279.60
150	1.50	2.00	414	AADC000005	177.90	ABDC000005	279.60
160	1.50	2.00	434	AADC000006	189.80	ABDC000006	289.60
180	1.50	2.00	514	AADC000007	225.40	ABDC000007	354.50
200	1.50	2.00	514	AADC000008	231.30	ABDC000008	354.50
225	2.00	3.00	544	AADC000009	296.50	ABDC000009	574.20
250	2.00	3.00	594	AADC000010	296.50	ABDC000010	579.10
275	2.00	3.00	714	AADC000011	379.50	ABDC000011	748.90
280	2.00	3.00	714	AADC000022	379.50	ABDC000019	748.90
300	2.00	3.00	714	AADC000012	379.50	ABDC000012	748.90
315	2.00	3.00	764	AADC000013	421.00	ABDC000013	953.60
350	2.00	3.00	813	AADC000014	527.70	ABDC000014	953.60
400	2.00	3.00	913	AADC000015	687.90	ABDC000015	1,113.30
450	2.00	3.00	1009	AADC000016	1,061.40	ABDC000016	1,539.00
500	2.00	3.00	1109	AADC000017	1,221.50	ABDC000017	1,771.10
550	2.00	3.00	1373	AADC000018	1,909.30	-	-
600	2.00	3.00	1373	AADC000019	1,937.30	-	-
630	2.00	3.00	1373	AADC000020	1,994.80	-	-

ATEX priešgaisrinė sklendė



- ATEX II 2GD T6/85° CX priešgaisrinė sklendė oro srautui su 72 °C temp. lydžiu saugikliu.
- Galima ir pneumatinė sklendė pagal pageidavimą.
- Sertifikatai: CSI1096RF, CSI1294FR.

d, mm	L1, mm	L2, mm	Cinkuotas plienas	
			Kodas	Kaina €
200	765	350	AADM000001	1,496.40
250	865	400	AADM000002	1,545.20
300	965	450	AADM000003	1,588.50
350	1065	500	AADM000004	1,656.30
400	1165	550	AADM000005	1,718.70
450	1265	600	AADM000006	1,875.90
500	1365	650	AADM000007	2,038.50
550	1465	700	AADM000008	2,176.70
600	1565	750	AADM000009	2,325.90
650	1665	800	AADM000010	2,464.10
700	1765	850	AADM000011	2,631.70
750	1865	900	AADM000012	2,784.00

Pneumatinė sklendė

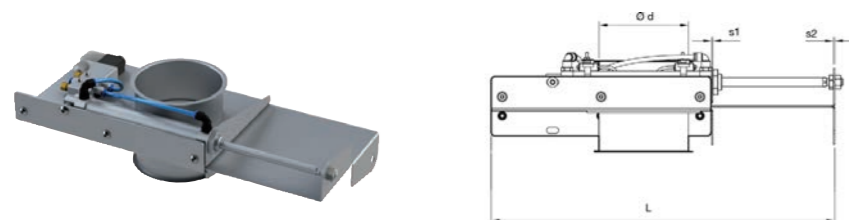

- Sandarios sklendės su sandarikliais ir pneumatiniu cilindru. Elektrinis vožtuvas įtrauktas į kainą.
- Ø80 - Ø200 mm su dviem sandarikliais (EPDM ir plastikiniu), nuo Ø225 mm su dviem plastikiniais sandarikliais. Kitokie sandarikliai pagal pageidavimą.
- "Festo" sklendės Ø80-Ø700 parduodamos pagal atskirą užklausą.
- Užsakydami nurodykite įtampą.

d, mm	s1, mm	s2, mm	L, mm	Standartinė pneumatika			
				Cinkuotas plienas		Nerūdijantis plienas	
				Kodas	Kaina €	Kodas	Kaina €
80	1.50	2.00	345	AADA000168	235.30	ABDA000149	340.00
100	1.50	2.00	405	AADA000169	253.80	ABDA000150	367.90
120	1.50	2.00	482	AADA000170	272.40	ABDA000151	451.70
125	1.50	2.00	482	AADA000171	297.20	ABDA000152	453.90
140	1.50	2.00	555	AADA000172	322.10	ABDA000153	467.00
150	1.50	2.00	555	AADA000173	322.10	ABDA000154	467.00
160	1.50	2.00	584	AADA000174	322.10	ABDA000155	475.40
180	1.50	2.00	708	AADA000175	423.70	ABDA000156	614.30
200	1.50	2.00	708	AADA000176	429.60	ABDA000157	622.90
225	2.00	3.00	857	AADA000177	537.80	ABDA000158	779.90
250	2.00	3.00	859	AADA000178	562.10	ABDA000159	815.00
275	2.00	3.00	1058	AADA000179	728.00	ABDA000160	1,114.10
280	2.00	3.00	1058	AADA000180	730.90	ABDA000161	1,114.10
300	2.00	3.00	1058	AADA000181	733.90	ABDA000162	1,114.10
315	2.00	3.00	1058	AADA000182	757.60	ABDA000163	1,144.60
350	2.00	3.00	1162	AADA000183	844.70	ABDA000164	1,308.10
400	2.00	3.00	1316	AADA000184	1,002.80	ABDA000165	1,558.30
450	3.00	4.00	1491	AADA000185	1,471.60	ABDA000166	3,275.70
500	3.00	4.00	1635	AADA000186	1,654.30	ABDA000167	3,669.20

Ritė ir jungtis

Parentama pagal jūsų nurodytą įtampą ir supakuojama kartu su jūsų užsakytomis sklendėmis.

Įtampa	Kodas	Kaina €
110 AC	NDCD000001	5.00
220 AC	NDCD000002	5.00
24 AC	NDCD000003	5.00
24 DC	NDCD000004	5.00

*užsakydami nurodykite įtampą: 24 V AC/DC arba 220 V AC; nurodyti gaminio kodai 24 V DC

Apsauginis korpusas



Apsauginis pneumatinės sklendės korpusas su sandarikliu, saugančiu nuo judančių dalių.

d, mm	s, mm	Cinkuotas plienas	
		Kodas	Kaina €
50-63	1.00	AADF000023	54.20
76-80	1.00	AADF000001	54.70
89-102	1.00	AADF000002	61.60
114-127	1.00	AADF000003	61.60
140-152	1.00	AADF000005	68.40
160	1.00	AADF000006	68.40
180-203	1.00	AADF000008	82.10
225	1.00	AADF000009	88.90
250	1.00	AADF000010	102.60
275-300	1.00	AADF000012	136.80
315	1.00	AADF000013	150.40
350	1.00	AADF000014	164.10
400	1.00	AADF000015	171.00
450	1.00	AADF000016	205.10
500	1.00	AADF000017	205.10
550	1.00	AADF000018	246.70
600	1.00	AADF000019	303.20
630	1.00	AADF000020	328.00

Vožtuvas



Sklendžių vožtuvas (be įtampos).

d, mm	Aliuminis	
	Kodas	Kaina €
50-160	NDCA000001	45.80
180-710	NDCA000002	45.80

Padėties detektorius



Standartinis

Festo

Sklendės priedas su LED indikatoriumi, rodančiu sklendės sklęščio padėtį.

Tipas	d, mm	Kodas	Kaina €
Standartinis	50 - 500	NCEC000001	37.20
Festo	80 - 700	NCEC000002	47.00

Pneumatinis cilindras



- Pneumatiniai cilindrai sklendėms.
- Su alkūniniais fittingais.

d, mm	Aliuminis	
	Kodas	Kaina €
50-63	NDBB000001	45.00
76-80	NDBB000002	46.10
89-102	NDBB000003	47.40
120-127	NDBB000004	48.70
140-152	NDBB000005	49.40
160	NDBB000006	53.20
180-202	NDBB000007	56.00
225-252	NDBB000008	60.20
275-315	NDBB000009	86.90
350	NDBB000010	91.70
400	NDBB000011	96.70
450	NDBB000012	102.70
500	NDBB000013	119.50

Rankinis diverteris

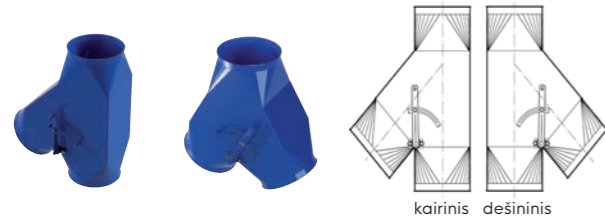

- Diverteriai skirti medžiagų nukreipimui pneumotransportavimo sistemose. Galima naudoti gravitaciniam medžiagų byrėjimui.
- Be sandariklio (su sandarikliu pagal pageidavimą).
- Asimetriniai diverteriai: užsakydami nurodykite padėtį (kairinis ar dešininis); nurodyti kodai yra kairiniam gaminiui.

d, mm	Asimetrinis 45°		Simetrinis 60°	
	Dažytas plienas RAL 5010			
	Kodas	Kaina €	Kodas	Kaina €
100	BAHB000001	450.70	BAHA000001	486.90
120	BAHB000003	450.70	BAHA000002	486.90
125	BAHB000037	456.60	BAHA000019	486.90
140	BAHB000005	462.50	BAHA000003	499.80
150	BAHB000007	462.50	BAHA000004	499.80
160	BAHB000009	515.90	BAHA000005	557.40
180	BAHB000011	533.70	BAHA000006	577.20
200	BAHB000013	533.70	BAHA000007	577.20
225	BAHB000015	836.10	BAHA000008	903.40
250	BAHB000017	836.10	BAHA000009	903.40
275	BAHB000019	1,031.70	BAHA000010	1,114.80
280	BAHB000039	1,031.70	BAHA000020	1,114.80
300	BAHB000021	1,031.70	BAHA000011	1,114.80
315	BAHB000023	1,073.20	BAHA000012	1,159.70
350	BAHB000025	1,073.20	BAHA000013	1,159.70
400	BAHB000027	1,351.90	BAHA000014	1,460.80
450	BAHB000029	1,743.30	BAHA000015	1,883.60
500	BAHB000031	2,294.70	BAHA000016	2,479.50
550	BAHB000033	2,294.70	BAHA000017	2,479.50
600	BAHB000035	2,744.80	BAHA000018	2,967.70

Pneumatinis diverteris



- Diverteriai valdomi pneumatiniu cilindru.
- Be sandariklio (su sandarikliu pagal pageidavimą).
- Asimetriniai diverteriai: užsakydami nurodykite padėtį (kairinis ar dešininis); nurodyti kodai yra kairiniam gaminiui.

d, mm	Asimetrinis 45°		Simetrinis 60°	
	Dažytas plienas RAL 5010			
	Kodas*	Kaina €	Kodas*	Kaina €
100	BAHD000037	860.10	BAHC000019	963.60
120	BAHD000038	860.10	BAHC000020	963.60
125	BAHD000113	860.10	BAHC000057	963.60
140	BAHD000039	860.10	BAHC000021	963.60
150	BAHD000040	860.10	BAHC000022	963.60
160	BAHD000041	950.50	BAHC000023	1,064.90
180	BAHD000042	950.50	BAHC000024	1,064.90
200	BAHD000043	950.50	BAHC000025	1,064.90
225	BAHD000044	1,266.80	BAHC000026	1,419.30
250	BAHD000045	1,278.20	BAHC000027	1,432.00
275	BAHD000046	1,459.50	BAHC000028	1,635.20
280	BAHD000114	1,459.50	BAHC000058	1,635.20
300	BAHD000047	1,459.50	BAHC000029	1,635.20
315	BAHD000048	1,526.20	BAHC000030	1,709.90
350	BAHD000049	1,526.20	BAHC000031	1,709.90
400	BAHD000050	1,792.50	BAHC000032	2,008.30
450	BAHD000051	2,166.50	BAHC000033	2,427.30
500	BAHD000052	2,693.60	BAHC000034	3,017.80
550	BAHD000053	2,965.40	BAHC000035	3,460.80
600	BAHD000054	3,556.80	BAHC000036	4,043.10

Padėties detektorius

d, mm	Code	Price €
100 - 500	NCEC000003	36.10



*užsakydami nurodykite įtampą: 24 V AC/DC arba 220 V AC; nurodyti gaminio kodai 24 V DC

Rankinė droselinė sklendė

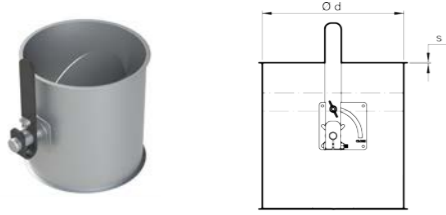

- Mechaninės droselinės sklendės turi reguliuojamą rankeną, laikančią vožtuvą fiksuotoje padėtyje.
- Su ašių sandarikliais.
- Sklendės skląstis sandarinimas guminiiais sandarikliais.

d, mm	Cink. s, mm	Nerūd. s, mm	Be sandariklio				Su sandarikliu			
			Cinkuotas plienas		Nerūdijantis plienas		Cinkuotas plienas		Nerūdijantis plienas	
			Kodas	Kaina €	Kodas	Kaina €	Kodas	Kaina €	Kodas	Kaina €
80	0.88	0.8	AADJ000001	87.90	ABDJ000001	127.40	AADJ000025	96.70	ABDJ000020	140.20
100	0.88	0.8	AADJ000002	89.40	ABDJ000002	129.70	AADJ000026	98.40	ABDJ000021	142.60
120	0.88	0.8	AADJ000003	94.20	ABDJ000003	136.50	AADJ000027	103.60	ABDJ000022	150.20
125	0.88	0.8	AADJ000040	94.20	ABDJ000004	136.50	AADJ000046	103.60	ABDJ000023	150.20
140	0.88	0.8	AADJ000004	120.50	ABDJ000005	174.70	AADJ000028	132.50	ABDJ000024	192.10
150	0.88	0.8	AADJ000005	121.60	ABDJ000006	176.20	AADJ000029	133.70	ABDJ000025	193.90
160	0.88	0.8	AADJ000006	123.10	ABDJ000007	178.50	AADJ000030	135.40	ABDJ000026	196.30
180	0.88	0.8	AADJ000007	152.00	ABDJ000008	220.40	AADJ000031	167.20	ABDJ000027	242.50
200	0.88	0.8	AADJ000008	156.30	ABDJ000009	226.60	AADJ000032	171.90	ABDJ000028	249.20
225	0.88	0.8	AADJ000009	162.60	ABDJ000010	235.70	AADJ000033	178.80	ABDJ000029	259.30
250	0.88	0.8	AADJ000010	165.70	ABDJ000011	240.20	AADJ000034	182.30	ABDJ000030	264.30
275	0.88	0.8	AADJ000011	173.10	ABDJ000012	250.90	AADJ000035	190.40	ABDJ000031	270.20
280	0.88	0.8	AADJ000041	174.60	ABDJ000013	253.20	AADJ000045	192.10	ABDJ000032	270.20
300	0.88	0.8	AADJ000012	180.40	ABDJ000014	262.90	AADJ000036	198.50	ABDJ000033	288.40
315	0.88	0.8	AADJ000013	188.40	ABDJ000015	278.70	AADJ000037	207.20	ABDJ000034	304.20
350	0.88	0.8	AADJ000014	202.50	ABDJ000016	318.40	AADJ000038	222.80	ABDJ000035	343.80
400	0.88	0.8	AADJ000015	221.50	ABDJ000017	371.20	AADJ000039	243.60	ABDJ000036	407.60
450	1.25	0.8	AADJ000016	233.10	ABDJ000018	401.20	-	-	-	-
500	1.25	0.8	AADJ000017	245.10	ABDJ000019	442.40	-	-	-	-
550	1.25	-	AADJ000018	317.70	-	-	-	-	-	-
600	1.25	-	AADJ000019	339.80	-	-	-	-	-	-
630	1.25	-	AADJ000020	372.90	-	-	-	-	-	-
650	1.25	-	AADJ000021	372.90	-	-	-	-	-	-
700	1.25	-	AADJ000042	596.00	-	-	-	-	-	-
750	1.25	-	AADJ000043	698.50	-	-	-	-	-	-
800	1.25	-	AADJ000044	763.70	-	-	-	-	-	-

Pneumatinė droselinė sklendė

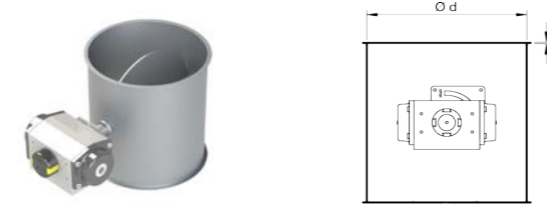

- Pneumatinės droselinės sklendės su pneumaticiniu cilindru, atidaranciu ir uždarančiu sklendę. Su ašių sandarikliais.
- Sklendės skląstis sandarinimas guminiiais sandarikliais.
- Pasirinkite atitinkamos įtampos ritę ir jungtį (žr 32 psl).

d, mm	Cink. s, mm	Nerūd. s, mm	Be sandariklio				Su sandarikliu			
			Cinkuotas plienas		Nerūdijantis plienas		Cinkuotas plienas		Nerūdijantis plienas	
			Kodas	Kaina €	Kodas	Kaina €	Kodas	Kaina €	Kodas	Kaina €
80	0.88	0.8	AADK000139	638.00	AADK000168	652.10	ABDK000052	925.00		
100	0.88	0.8	AADK000140	639.00	AADK000169	654.60	ABDK000053	926.50		
120	0.88	0.8	AADK000141	644.00	AADK000170	660.90	ABDK000054	933.70		
125	0.88	0.8	AADK000142	651.40	AADK000171	668.40	ABDK000055	944.50		
140	0.88	0.8	AADK000143	658.80	AADK000172	675.80	ABDK000056	955.30		
150	0.88	0.8	AADK000144	659.80	AADK000173	676.80	ABDK000057	956.70		
160	0.88	0.8	AADK000145	661.30	AADK000174	678.30	ABDK000058	958.80		
180	0.88	0.8	AADK000146	688.50	AADK000175	705.50	ABDK000059	998.40		
200	0.88	0.8	AADK000147	692.50	AADK000176	709.50	ABDK000060	1,004.20		
225	0.88	0.8	AADK000148	698.50	AADK000177	715.50	ABDK000061	1,012.80		
250	0.88	0.8	AADK000149	701.50	AADK000178	718.50	ABDK000062	1,017.10		
275	0.88	0.8	AADK000150	708.40	AADK000179	729.60	ABDK000063	1,027.10		
280	0.88	0.8	AADK000151	711.90	AADK000180	736.60	ABDK000064	1,032.20		
300	0.88	0.8	AADK000152	715.30	AADK000181	743.60	ABDK000065	1,037.20		
315	0.88	0.8	AADK000153	722.80	AADK000182	757.60	ABDK000066	1,048.00		
350	0.88	0.8	AADK000154	736.20	AADK000183	765.20	ABDK000067	1,067.40		
400	0.88	0.8	AADK000155	754.00	AADK000184	782.30	ABDK000068	1,093.30		
450	1.25	-	AADK000156	764.90	-	-	-	-		
500	1.25	-	AADK000157	776.30	-	-	-	-		
550	1.25	-	AADK000158	844.70	-	-	-	-		
600	1.25	-	AADK000159	865.60	-	-	-	-		
630	1.25	-	AADK000160	929.60	-	-	-	-		
650	1.25	-	AADK000161	970.20	-	-	-	-		
700	1.25	-	AADK000165	1,018.70	-	-	-	-		
750	1.25	-	AADK000166	1,069.70	-	-	-	-		
800	1.25	-	AADK000167	1,123.20	-	-	-	-		

Padėties detektorius

d, mm	Kodas	Kaina €
80 - 800	NCED000039	190.00



Deflektorius

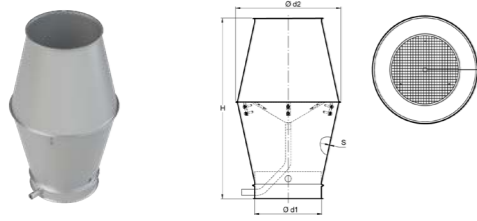

- Deflektorių sudaro 2 taškiniu būdu tarpusavyje suvirinti kūgiai, viduje turintys standų varinį vamzdį, kuriuo nubėga vanduo.
- Vertikali anga sukuria mažiau pasipriešinimo ir susidaro didesnis srautas nei naudojant stogelį nuo lietaus.
- Su grotelėmis

d1, mm	d2, mm	H, mm	Cinkuotas plienas			Nerūdijantis plienas		
			s, mm	Kodas	Kaina €	s, mm	Kodas	Kaina €
100	165	370	0.88	AAGB000001	180.00	0.8	ABGB000020	275.00
120	185	425	0.88	AAGB000002	180.00	0.8	ABGB000021	275.00
125	185	425	0.88	AAGB000028	180.00	0.8	ABGB000022	275.00
140	215	465	0.88	AAGB000003	188.70	0.8	ABGB000023	309.40
150	230	490	0.88	AAGB000004	197.20	0.8	ABGB000024	329.60
160	245	510	0.88	AAGB000005	197.20	0.8	ABGB000025	360.30
180	275	545	0.88	AAGB000006	222.90	0.8	ABGB000026	416.00
200	305	590	0.88	AAGB000007	240.10	0.8	ABGB000027	419.40
225	345	635	0.88	AAGB000008	317.20	0.8	ABGB000028	566.50
250	380	690	0.88	AAGB000009	317.20	0.8	ABGB000029	632.50
275	420	740	0.88	AAGB000010	377.20	0.8	ABGB000030	749.20
280	425	740	0.88	AAGB000029	377.20	0.8	ABGB000031	785.20
300	460	790	0.88	AAGB000011	377.20	0.8	ABGB000032	821.10
315	480	820	0.88	AAGB000012	394.30	0.8	ABGB000033	884.40
350	535	936	0.88	AAGB000013	437.20	0.8	ABGB000034	1,009.20
400	610	1036	0.88	AAGB000014	522.90	0.8	ABGB000035	1,189.50
450	690	1136	0.88	AAGB000015	617.10	0.8	ABGB000036	1,558.50
500	765	1244	0.88	AAGB000016	720.00	0.8	ABGB000037	1,754.00
550	840	1350	0.88	AAGB000017	822.80	-	-	-
600	915	1450	0.88	AAGB000018	942.80	-	-	-
630	960	1540	0.88	AAGB000019	1,224.40	-	-	-
650	990	1540	0.88	AAGB000020	1,233.70	-	-	-
700	1070	1658	0.88	AAGB000030	1,516.40	-	-	-
750	1145	1746	0.88	AAGB000031	1,545.00	-	-	-
800	1220	1695	0.88	AAGB000032	1,564.00	-	-	-
850	1295	1795	0.88	AAGB000033	1,706.80	-	-	-
900	1375	1950	0.88	AAGB000034	1,893.90	-	-	-
950	1450	1975	0.88	AAGB000035	1,936.80	-	-	-
1000	1525	2120	0.88	AAGB000036	2,096.00	-	-	-

Stogo praėjimas

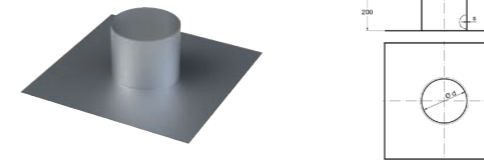

- Stogo praėjimai sukurti naudoti vamzdynams su atbortavimu.
- Jei vamzdyno skersmuo didesnis, galima jungti ir su flanšais.

d, mm	Cinkuotas plienas			Nerūdijantis plienas		
	s, mm	Kodas	Kaina €	s, mm	Kodas	Kaina €
80	0.88	AAGD000023	71.20	0.8	ABGD000001	103.20
100	0.88	AAGD000023	71.20	0.8	ABGD000002	103.20
120	0.88	AAGD000024	71.20	0.8	ABGD000003	103.20
125	0.88	AAGD000024	71.20	0.8	ABGD000003	103.20
140	0.88	AAGD000001	71.20	0.8	ABGD000004	110.90
150	0.88	AAGD000001	71.20	0.8	ABGD000004	110.90
160	0.88	AAGD000001	71.20	0.8	ABGD000005	115.70
180	0.88	AAGD000002	78.30	0.8	ABGD000006	120.60
200	0.88	AAGD000003	85.40	0.8	ABGD000007	130.20
225	0.88	AAGD000004	85.40	0.8	ABGD000008	146.50
250	0.88	AAGD000005	92.60	0.8	ABGD000009	154.30
275	0.88	AAGD000006	99.70	0.8	ABGD000010	165.40
280	0.88	AAGD000006	99.70	0.8	ABGD000010	165.40
300	0.88	AAGD000007	106.80	0.8	ABGD000011	178.40
315	0.88	AAGD000007	106.80	0.8	ABGD000011	178.40
350	0.88	AAGD000008	113.90	0.8	ABGD000012	202.50
400	0.88	AAGD000009	121.00	0.8	ABGD000013	231.40
450	0.88	AAGD000010	135.20	0.8	ABGD000014	260.30
500	0.88	AAGD000011	149.50	0.8	ABGD000015	289.20
550	0.88	AAGD000012	163.70	-	-	-
600	0.88	AAGD000013	170.80	-	-	-
630	0.88	AAGD000014	185.00	-	-	-
650	0.88	AAGD000015	192.20	-	-	-
700	0.88	AAGD000016	206.40	-	-	-
750	0.88	AAGD000017	220.60	-	-	-
800	0.88	AAGD000018	235.80	-	-	-
850	0.88	AAGD000019	244.30	-	-	-
900	0.88	AAGD000020	267.00	-	-	-
950	0.88	AAGD000021	298.30	-	-	-
1000	0.88	AAGD000022	305.40	-	-	-

Lankstus stogo praėjimas

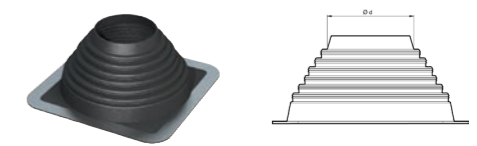

- Lankstūs stogo praėjimai pagaminti iš formuotos EPDM gumos su integruotu aliuminio profiliu.
- Šį stogo praėjimą galima montuoti ant įvairių stogų, nes jis yra lankstus.

d, mm	EPDM guma	
	Kodas	Kaina €
80	AZGG000001	133.80
100	AZGG000001	133.80
120	AZGG000001	133.80
125	AZGG000001	133.80
140	AZGG000001	133.80
150	AZGG000001	133.80
160	AZGG000001	133.80
180	AZGG000002	227.00
200	AZGG000002	227.00
225	AZGG000002	227.00
250	AZGG000002	227.00
275	AZGG000002	227.00
280	AZGG000002	227.00
300	AZGG000003	722.10
315	AZGG000003	722.10
350	AZGG000003	722.10
400	AZGG000003	722.10
450	AZGG000003	722.10
500	AZGG000003	722.10
550	AZGG000004	1,060.60
600	AZGG000004	1,060.60
630	AZGG000004	1,060.60
650	AZGG000004	1,060.60
700	AZGG000004	1,060.60

Antgalis privirinimui

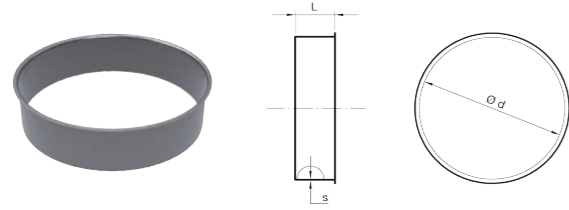

Atgalis, privirinamas prie staklių, filtrų, sraigtnių konvejerių, kur reikia pradėti montuoti vamzdyną.

vamzdžio d, mm	d, mm	L, mm	s, mm	Anglinis plienas	
				Kodas	Kaina €
80	77	55	2.00	BAZF000001	10.20
100	99	55	2.00	BAZF000002	10.40
120	119	55	2.00	BAZF000003	11.40
125	124	55	2.00	BAZF000004	12.70
140	139	55	2.00	BAZF000004	13.10
150	149	55	2.00	BAZF000005	13.10
160	159	55	2.00	BAZF000006	13.70
180	179	55	2.00	BAZF000008	14.20
200	199	55	2.00	BAZF000009	14.70
224	224	55	2.00	BAZF000010	15.20
250	249	55	2.00	BAZF000011	15.20
275	274	55	2.00	BAZF000012	18.50
280	279	55	2.00	BAZF000013	18.50
300	299	55	2.00	BAZF000014	18.50
315	314	55	2.00	BAZF000015	19.30
350	349	55	2.00	BAZF000016	19.30
400	398	55	2.00	BAZF000017	21.40
450	448	55	2.00	BAZF000018	24.40
500	498	55	2.00	BAZF000019	27.90
550	549	55	2.00	BAZF000020	32.10
600	598	55	2.00	BAZF000022	34.50
630	628	55	2.00	BAZF000023	35.80

Grotelės

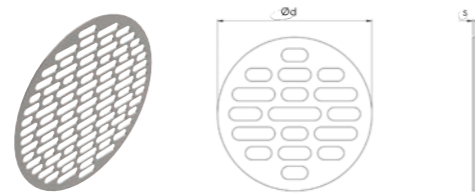

Ant vamzdžio montuojamos oro išpūtimo grotelės.

d, mm	Nerūdijantis plienas			Dažytas plienas RAL 7032		
	s, mm	Kodas	Kaina €	s, mm	Kodas	Kaina €
80	1.50	ABZE000001	12.50	2.00	-	-
100	1.50	ABZE000002	13.00	2.00	BAZE000001	13.90
120	1.50	ABZE000003	13.00	2.00	BAZE000002	16.60
125	1.50	ABZE000018	13.00	2.00	BAZE000003	22.00
140	1.50	ABZE000004	21.00	2.00	BAZE000004	23.00
150	1.50	ABZE000005	21.00	2.00	BAZE000005	25.00
160	1.50	ABZE000006	21.00	2.00	BAZE000006	31.00
180	1.50	ABZE000007	28.00	2.00	BAZE000007	32.00
200	1.50	ABZE000008	35.00	2.00	BAZE000008	36.90
225	1.50	ABZE000009	37.00	2.00	BAZE000009	37.70
250	1.50	ABZE000010	48.00	2.00	BAZE000010	40.60
275	1.50	ABZE000011	54.30	2.00	BAZE000011	43.50
280	1.50	ABZE000019	60.10	2.00	BAZE000012	47.00
300	1.50	ABZE000012	65.90	2.00	BAZE000013	50.60
315	1.50	ABZE000013	78.70	2.00	BAZE000014	58.10
350	1.50	ABZE000014	93.80	2.00	BAZE000015	62.10
400	1.50	ABZE000015	110.60	2.00	BAZE000016	73.90
450	1.50	ABZE000016	137.20	2.00	BAZE000017	94.20
500	1.50	ABZE000017	171.40	2.00	BAZE000018	112.90

Standartinis slopintuvas

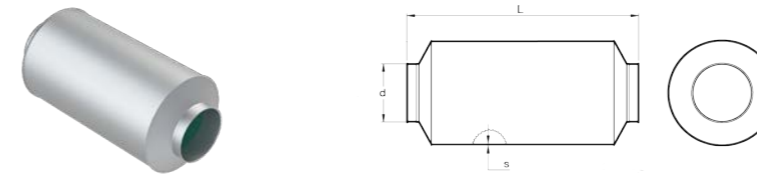

- Slopintuvai sumažina triukšmo lygį vamzdynuose ar aplinkoje.
- Pagaminti iš cinkuoto plieno su viduje įmontuota garso slopinimo medžiaga.

d, mm	s, mm	L=2.0 m		L=1.5 m		L=1.0 m		L=0.5 m	
		Cinkuotas plienas		Cinkuotas plienas		Cinkuotas plienas		Cinkuotas plienas	
		Kodas	Kaina €	Kodas	Kaina €	Kodas	Kaina €	Kodas	Kaina €
100	0.88	-	-	-	-	AAFA000037	259.20	AAFA000001	195.90
120	0.88	-	-	-	-	AAFA000038	276.50	AAFA000002	201.60
125	0.88	-	-	-	-	AAFA0000321	313.90	AAFA0000405	213.10
140	0.88	-	-	-	-	AAFA000039	351.30	AAFA000003	224.70
150	0.88	AAFA000138	535.70	AAFA000091	443.50	AAFA000040	351.30	AAFA000004	259.20
160	0.88	AAFA000139	593.20	AAFA000092	472.30	AAFA000041	385.90	AAFA000005	265.00
180	0.88	AAFA000140	593.20	AAFA000093	483.80	AAFA000042	385.90	AAFA000006	270.80
200	0.88	AAFA000141	627.80	AAFA000094	512.60	AAFA000043	397.40	AAFA000007	282.30
225	0.88	AAFA000142	691.20	AAFA000095	558.70	AAFA000044	437.70	AAFA000008	305.30
250	0.88	AAFA000143	783.30	AAFA000096	639.30	AAFA000045	489.60	AAFA000009	334.10
275	0.88	AAFA000144	835.10	AAFA000097	685.40	AAFA000046	529.90	AAFA000010	362.90
280	0.88	AAFA000305	835.10	AAFA000313	685.40	AAFA000322	529.90	AAFA000406	362.90
300	0.88	AAFA000145	835.10	AAFA000098	685.40	AAFA000047	529.90	AAFA000011	362.90
315	0.88	AAFA000146	956.10	AAFA000099	777.60	AAFA000048	587.50	AAFA000012	403.20
350	0.88	AAFA000147	956.10	AAFA000100	777.60	AAFA000049	587.50	AAFA000013	403.20
400	0.88	AAFA000148	1,105.80	AAFA000101	898.50	AAFA000050	685.40	AAFA000014	472.30
450	0.88	AAFA000149	1,249.80	AAFA000102	1,036.70	AAFA000051	800.60	AAFA000015	564.50
500	0.88	AAFA000150	1,382.30	AAFA000103	1,128.90	AAFA000052	863.90	AAFA000016	604.80
550	0.88	AAFA000151	1,537.80	AAFA000104	1,255.60	AAFA000053	950.30	AAFA000017	668.10
600	0.88	AAFA000152	1,704.80	AAFA000105	1,393.80	AAFA000054	1,048.20	AAFA000018	737.20
630	0.88	AAFA000153	1,848.80	AAFA000106	1,526.20	AAFA000055	1,209.50	-	-
650	0.88	AAFA000154	1,848.80	AAFA000107	1,526.20	AAFA000056	1,209.50	-	-
700	0.88	AAFA000306	1,997.20	AAFA000314	1,634.40	AAFA000323	1,306.10	-	-
750	0.88	AAFA000307	2,129.70	AAFA000315	1,789.90	AAFA000324	1,427.10	-	-
800	0.88	AAFA000308	2,297.00	AAFA000316	1,865.00	AAFA000325	1,479.20	-	-
850	0.88	AAFA000309	2,435.30	AAFA000317	1,920.50	AAFA000326	1,583.00	-	-
900	0.88	AAFA000310	2,573.50	AAFA000318	2,107.00	AAFA000327	1,686.60	-	-
950	0.88	AAFA000311	2,723.10	AAFA000319	2,175.80	AAFA000328	1,781.90	-	-
1000	0.88	AAFA000312	2,872.50	AAFA000320	2,360.70	AAFA000329	1,876.90	-	-

slopintuvus galime pagaminti su TERDLAR folija, skirta drėgnai aplinkai

Slopintuvas su perforuota plokšte

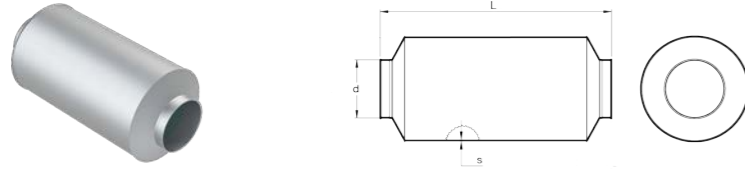

Standartiniai slopintuvai su papildoma vidine perforuota plokšte apsaugo garsą slopinančią medžiagą nuo pašalinių dalelių.

d, mm	s, mm	L=2.0 m		L=1.5 m		L=1.0 m		L=0.5 m	
		Cinkuotas plienas		Cinkuotas plienas		Cinkuotas plienas		Cinkuotas plienas	
		Kodas	Kaina €	Kodas	Kaina €	Kodas	Kaina €	Kodas	Kaina €
100	0.88	-	-	-	-	AAFA000064	328.30	AAFA000019	241.90
120	0.88	-	-	-	-	AAFA000065	351.30	AAFA000020	259.20
125	0.88	-	-	-	-	AAFA000332	385.90	AAFA000330	270.80
140	0.88	-	-	-	-	AAFA000066	420.50	AAFA000021	282.30
150	0.88	-	-	-	-	AAFA000067	466.60	AAFA000022	316.80
160	0.88	AAFA000162	743.00	AAFA000115	627.80	AAFA000068	483.80	AAFA000023	328.30
180	0.88	AAFA000163	800.60	AAFA000116	656.60	AAFA000069	501.10	AAFA000024	339.80
200	0.88	AAFA000164	869.70	AAFA000117	708.40	AAFA000070	529.90	AAFA000025	357.10
225	0.88	AAFA000165	1,048.20	AAFA000118	771.80	AAFA000071	627.80	AAFA000026	391.70
250	0.88	AAFA000166	1,128.90	AAFA000119	863.90	AAFA000072	679.60	AAFA000027	432.00
275	0.88	AAFA000167	1,198.00	AAFA000120	956.10	AAFA000073	720.00	AAFA000028	460.80
280	0.88	AAFA000349	1,198.00	AAFA000341	956.10	AAFA000333	720.00	AAFA000331	460.80
300	0.88	AAFA000168	1,198.00	AAFA000121	956.10	AAFA000074	720.00	AAFA000029	460.80
315	0.88	AAFA000169	1,347.70	AAFA000122	1,082.80	AAFA000075	777.60	AAFA000030	518.40
350	0.88	AAFA000170	1,347.70	AAFA000123	1,082.80	AAFA000076	777.60	AAFA000031	518.40
400	0.88	AAFA000171	1,560.80	AAFA000124	1,249.80	AAFA000077	933.00	AAFA000032	616.30
450	0.88	AAFA000172	1,750.90	AAFA000125	1,428.30	AAFA000078	1,048.20	AAFA000033	725.70
500	0.88	AAFA000173	1,935.10	AAFA000126	1,560.80	AAFA000079	1,134.60	AAFA000034	777.60
550	0.88	AAFA000174	2,142.50	AAFA000127	1,722.10	AAFA000080	1,238.30	AAFA000035	852.40
600	0.88	AAFA000175	2,361.30	AAFA000128	1,900.60	AAFA000081	1,382.30	AAFA000036	944.60
630	0.88	AAFA000176	2,551.40	AAFA000129	2,073.40	AAFA000082	1,578.10	-	-
650	0.88	AAFA000177	2,551.40	AAFA000130	2,073.40	AAFA000083	1,578.10	-	-
700	0.88	AAFA000350	2,751.70	AAFA000342	2,216.00	AAFA000334	1,697.70	-	-
750	0.88	AAFA000351	2,936.00	AAFA000343	2,411.90	AAFA000335	1,847.50	-	-
800	0.88	AAFA000352	3,155.10	AAFA000344	2,521.60	AAFA000336	1,928.40	-	-
850	0.88	AAFA000353	3,342.40	AAFA000345	2,682.90	AAFA000337	1,983.70	-	-
900	0.88	AAFA000354	3,529.60	AAFA000346	2,844.20	AAFA000338	2,181.90	-	-
950	0.88	AAFA000355	3,731.40	AAFA000347	3,008.20	AAFA000339	2,237.30	-	-
1000	0.88	AAFA000356	3,933.00	AAFA000348	3,172.80	AAFA000340	2,424.10	-	-

slopintuvus galime pagaminti su TERDLAR folija, skirta drėgnai aplinkai

Slopintuvas su pertvara

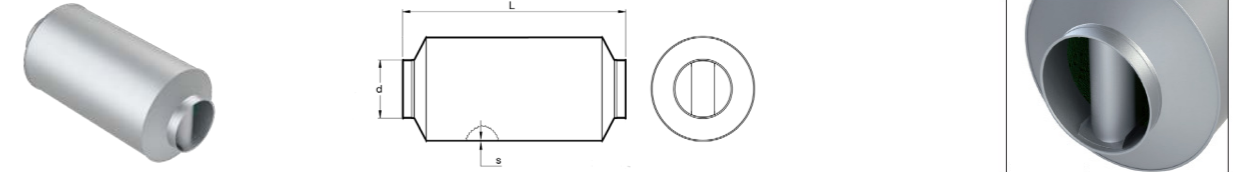

- Slopintuvai su pertvara.
- Pagaminti iš cinkuoto plieno su viduje įmontuota garso slopinimo medžiaga.

d, mm	s, mm	L=2.0 m		L=1.5 m		L=1.0 m	
		Cinkuotas plienas		Cinkuotas plienas		Cinkuotas plienas	
		Kodas	Kaina €	Kodas	Kaina €	Kodas	Kaina €
225	0.88	AAFA000265	921.50	AAFA000225	737.20	AAFA000185	570.20
250	0.88	AAFA000266	1,013.70	AAFA000226	823.60	AAFA000186	627.80
275	0.88	AAFA000267	1,094.30	AAFA000227	887.00	AAFA000187	679.60
280	0.88	AAFA000397	1,094.30	AAFA000389	887.00	AAFA000381	679.60
300	0.88	AAFA000268	1,094.30	AAFA000228	887.00	AAFA000188	679.60
315	0.88	AAFA000269	1,221.00	AAFA000229	984.90	AAFA000189	748.70
350	0.88	AAFA000270	1,221.00	AAFA000230	984.90	AAFA000190	748.70
400	0.88	AAFA000271	1,388.00	AAFA000231	1,123.10	AAFA000191	858.20
450	0.88	AAFA000272	1,555.00	AAFA000232	1,278.60	AAFA000192	984.90
500	0.88	AAFA000273	1,687.50	AAFA000233	1,382.30	AAFA000193	1,059.70
550	0.88	AAFA000274	1,854.50	AAFA000234	1,520.50	AAFA000194	1,294.20
600	0.88	AAFA000275	2,050.30	AAFA000235	1,699.00	AAFA000195	1,341.30
630	0.88	AAFA000276	2,154.00	AAFA000236	1,843.00	AAFA000196	1,428.30
650	0.88	AAFA000277	2,154.00	AAFA000237	1,843.00	AAFA000197	1,428.30
700	0.88	AAFA000398	2,365.80	AAFA000390	1,962.60	AAFA000382	1,536.50
750	0.88	AAFA000399	2,578.90	AAFA000391	2,129.70	AAFA000383	1,669.00
800	0.88	AAFA000400	2,671.30	AAFA000392	2,216.30	AAFA000384	1,726.80
850	0.88	AAFA000401	2,818.30	AAFA000393	2,360.20	AAFA000385	1,839.30
900	0.88	AAFA000402	2,965.20	AAFA000394	2,492.90	AAFA000386	1,951.50
950	0.88	AAFA000403	3,120.90	AAFA000395	2,631.40	AAFA000387	2,055.50
1000	0.88	AAFA000404	3,276.40	AAFA000396	2,769.60	AAFA000388	2,159.10

slopintuvus galime pagaminti su TERDLAR folija, skirta drėgnai aplinkai

Slopintuvas su perforuota plokšte ir pertvara

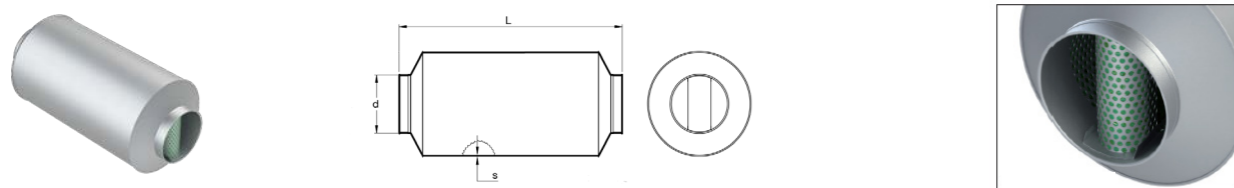

- Slopintuvai su perforuota plokšte ir pertvara.
- Papildoma plona perforuota plokštė apsaugo garso slopinimo medžiagą nuo pašalinių dalelių/atliekų.

d, mm	s, mm	L=2.0 m		L=1.5 m		L=1.0 m	
		Cinkuotas plienas		Cinkuotas plienas		Cinkuotas plienas	
		Kodas	Kaina €	Kodas	Kaina €	Kodas	Kaina €
225	0.88	AAFA000285	1,278.60	AAFA000245	1,033.70	AAFA000205	760.30
250	0.88	AAFA000286	1,405.30	AAFA000246	1,146.10	AAFA000206	817.90
275	0.88	AAFA000287	1,543.50	AAFA000247	1,261.30	AAFA000207	904.20
280	0.88	AAFA000373	1,543.50	AAFA000365	1,261.30	AAFA000357	904.20
300	0.88	AAFA000288	1,543.50	AAFA000248	1,261.30	AAFA000208	904.20
315	0.88	AAFA000289	1,750.90	AAFA000249	1,422.60	AAFA000209	996.40
350	0.88	AAFA000290	1,750.90	AAFA000250	1,422.60	AAFA000210	996.40
400	0.88	AAFA000291	1,992.70	AAFA000251	1,624.10	AAFA000211	1,180.70
450	0.88	AAFA000292	2,217.30	AAFA000252	1,837.20	AAFA000212	1,313.10
500	0.88	AAFA000293	2,436.20	AAFA000253	1,998.50	AAFA000213	1,422.60
550	0.88	AAFA000294	2,678.10	AAFA000254	2,194.30	AAFA000214	1,543.50
600	0.88	AAFA000295	2,954.50	AAFA000255	2,424.70	AAFA000215	1,727.80
630	0.88	AAFA000296	3,190.70	AAFA000256	2,626.30	AAFA000216	1,946.70
650	0.88	AAFA000297	3,190.70	AAFA000257	2,626.30	AAFA000217	1,946.70
700	0.88	AAFA000374	3,425.50	AAFA000366	2,797.70	AAFA000358	2,089.40
750	0.88	AAFA000375	3,650.20	AAFA000367	3,028.20	AAFA000359	2,256.40
800	0.88	AAFA000376	3,898.00	AAFA000368	3,166.60	AAFA000360	2,360.30
850	0.88	AAFA000377	4,122.80	AAFA000369	3,362.60	AAFA000361	2,507.30
900	0.88	AAFA000378	4,347.40	AAFA000370	3,558.40	AAFA000362	2,654.20
950	0.88	AAFA000379	4,586.70	AAFA000371	3,754.50	AAFA000363	2,795.50
1000	0.88	AAFA000380	4,825.70	AAFA000372	3,950.30	AAFA000364	2,936.60

slopintuvus galime pagaminti su TERDLAR folija, skirta drėgnai aplinkai

Siaura apkaba



- Dviejų dalių siauros apkabos be sandariklio su 2 × M5 varžtais.
- 0,75–1,25 mm vamzdynų sujungimui.
- Jei reikia daugiau sandarumo, naudokite EPDM sandariklį (GZFJ).

d, mm	Cinkuotas plienas			Nerūdijantis plienas	
	Kodas	Už vnt.	10 vnt.	Kodas	Už vnt.
80	GAAB000001	5.00	42.00	GBAA000001	15.30
100	GAAB000002	5.00	42.00	GBAA000002	15.30
120	GAAB000003	5.00	42.00	GBAA000003	19.70
125	GAAB000018	5.00	42.00	GBAA000009	20.00
140	GAAB000004	5.00	42.00	GBAA000004	21.40
150	GAAB000005	5.00	42.00	GBAA000005	21.80
160	GAAB000006	5.80	49.00	GBAA000006	22.20
180	GAAB000007	5.80	49.00	GBAA000007	22.90
200	GAAB000008	6.20	52.00	GBAA000008	23.40
225	GAAB000009	6.20	52.00	-	-
250	GAAB000010	6.20	52.00	-	-
275	GAAB000011	6.20	52.00	-	-
280	GAAB000019	6.20	52.00	-	-
300	GAAB000012	6.20	52.00	-	-
315	GAAB000013	7.40	62.00	-	-
350	GAAB000014	8.20	69.00	-	-
400	GAAB000015	8.60	72.00	-	-
450	GAAB000016	9.10	76.00	-	-
500	GAAB000017	9.50	80.00	-	-

EPDM sandariklis

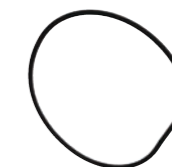

- EPDM sandariklis siauroms ir plačioms apkaboms.
- Tinka iki 80°C.
- Juodas, 1 mm.

d, mm	Kodas	Kaina €
80	GZFJ000001	1.70
100	GZFJ000002	1.70
120	GZFJ000003	1.70
125	GZFJ000019	2.30
140	GZFJ000004	2.30
150	GZFJ000005	4.50
160	GZFJ000006	4.50
180	GZFJ000008	4.50
200	GZFJ000009	5.30
225	GZFJ000010	5.30
250	GZFJ000011	5.80
275	GZFJ000012	5.80
280	GZFJ000020	5.80
300	GZFJ000013	6.10
315	GZFJ000014	6.10
350	GZFJ000015	6.30
400	GZFJ000016	6.30
450	GZFJ000017	6.30
500	GZFJ000018	6.30
550	GZFJ000021	6.30
600	GZFJ000022	6.30
630	GZFJ000023	6.30
650	GZFJ000024	6.30
700	GZFJ000025	6.60
750	GZFJ000026	6.60
800	GZFJ000027	7.00
850	-	-
900	GZFJ000029	7.30
950	-	-
1000	GZFJ000031	7.50

Plati apkaba

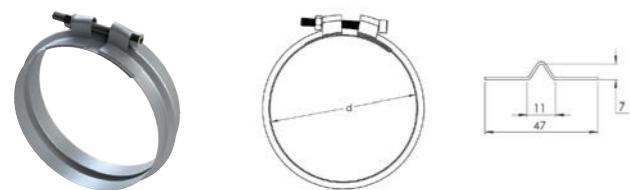

- Skirta montuoti didesnio skersmens vamzdžiams nei su siauromis apkabomis.
- 0,75 – 1,50 mm tiesiems vamzdynams montuoti.
- Sandaresniam jungimui, naudokite EPDM sandariklį (GZFJ).

d, mm	Cinkuotas plienas		Nerūdijantis plienas	
	Kodas	Kaina €	Kodas	Kaina €
150	GAAF000002	9.90	-	-
160	GAAF000003	9.90	-	-
180	GAAF000004	9.90	GBAF000001	16.90
200	GAAF000005	9.90	GBAF000002	16.90
225	GAAF000006	9.90	GBAF000003	16.90
250	GAAF000007	9.90	GBAF000004	16.90
275	GAAF000008	10.40	GBAF000005	17.40
280	-	-	-	-
300	GAAF000009	10.40	GBAF000006	17.40
315	GAAF000010	10.70	GBAF000007	17.70
350	GAAF000011	10.70	GBAF000008	17.90
400	GAAF000012	11.70	GBAF000009	21.70
450	GAAF000013	12.10	GBAF000010	21.70
500	GAAF000014	12.60	GBAF000011	26.10
550	GAAF000015	14.20	-	-
600	GAAF000016	14.70	-	-
630	GAAF000017	15.40	-	-
650	GAAF000018	15.40	-	-
700	GAAF000019	17.20	-	-
750	GAAF000020	19.80	-	-
800	GAAF000021	21.90	-	-
850	GAAF000022	23.20	-	-
900	GAAF000023	23.40	-	-
950	GAAF000024	32.90	-	-
1000	GAAF000025	33.20	-	-

Greito jungimo apkaba



- Apkabos Ø80 - Ø100 mm su reguliuojama rankena ir lankstu, nuo Ø120 mm be lanksto ir su reguliuojama rankena.
- 0,75–1,25 mm vamzdynams montuoti.
- Be sandariklio. Sandaresniam jungimui naudojama su EPDM sandarikliu (GZFJ).

d, mm	Cinkuotas plienas	
	Kodas	Kaina €
80	GAAJ000001	7.80
100	GAAJ000002	7.80
120	GAAJ000003	6.40
125	GAAJ000004	7.20
140	GAAJ000005	7.20
150	GAAJ000006	6.40
160	GAAJ000007	7.30
180	GAAJ000008	7.30
200	GAAJ000009	7.30
225	GAAJ000010	7.30
250	GAAJ000011	7.30
275	GAAJ000012	7.90
280	GAAJ000013	7.90
300	GAAJ000014	7.90
315	GAAJ000015	7.90
350	GAAJ000016	8.00
400	GAAJ000017	8.70
450	GAAJ000018	9.50
500	GAAJ000019	10.70
550	GAAJ000020	11.20
600	GAAJ000021	11.70
630	GAAJ000022	15.20

Greito jungimo apkaba su EPDM sandarinimo mase



- Siaura apkaba su EPDM sandarinimo mase.
- Ø80 - Ø140 mm su lankstu ir užraktu, nuo Ø150 mm be lanksto.

d, mm	Cinkuotas plienas	
	Kodas	Kaina €
80	GAAD000001	12.70
100	GAAD000002	12.80
120	GAAD000003	13.10
125	GAAD000019	13.10
140	GAAD000004	13.10
150	GAAD000005	13.10
160	GAAD000006	13.10
180	GAAD000007	13.30
200	GAAD000008	13.50
225	GAAD000009	13.70
250	GAAD000010	13.70
275	GAAD000020	14.00
280	GAAD000021	14.20
300	GAAD000011	14.40
315	GAAD000012	14.60
350	GAAD000013	14.90
400	GAAD000014	15.60
450	GAAD000015	16.90
500	GAAD000016	19.20
550	GAAD000017	20.50
600	GAAD000018	21.50

Greito jungimo apkaba su PVC sandarikliu



- Apkaba su PVC sandarikliu bei integruota rankena ir lankstu.
- Ø80 - Ø400 mm su integruotu lankstu ir rankena, nuo Ø450 mm be lanksto ir su M8x80 varžtu.
- Tinka iki 80 °C.

d, mm	Cinkuotas plienas		Nerūdijantis plienas	
	Kodas	Kaina €	Kodas	Kaina €
80	GAAC000001	12.50	-	-
100	GAAC000002	12.50	GBAC000002	25.70
120	GAAC000003	13.50	GBAC000003	25.70
125	GAAC000021	13.70	GBAC000004	25.70
140	GAAC000004	14.60	GBAC000005	26.30
150	GAAC000005	14.60	GBAC000006	27.00
160	GAAC000006	15.10	GBAC000007	29.10
180	GAAC000007	15.60	GBAC000008	29.60
200	GAAC000008	17.20	GBAC000009	31.50
225	GAAC000009	18.20	GBAC000010	35.20
250	GAAC000010	18.80	GBAC000011	36.60
275	GAAC000011	19.80	-	-
280	GAAC000022	19.80	-	-
300	GAAC000012	19.80	GBAC000012	40.80
315	GAAC000013	20.80	GBAC000013	45.90
350	GAAC000014	21.40	GBAC000014	51.10
400	GAAC000015	21.40	GBAC000015	58.60
450	GAAC000016	22.10	GBAC000016	68.90
500	GAAC000017	25.20	-	-
550	GAAC000018	26.80	-	-
600	GAAC000019	28.20	-	-
630	GAAC000020	32.10	-	-

Sustiprintos konstrukcijos apkaba su varžtu 1 mm

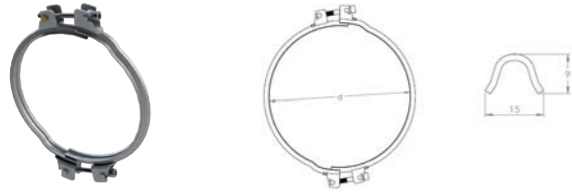

- Sustiprinta cinkuota ar nerūdijančio plieno AISI 304 apkaba su 2-iem varžtais skirta montuoti vamzdyną iki 1 mm storio.
- Su „Terostat“ sandarikliu arba be sandariklio. „Terostat“ yra modifikuota „Silane“ polimero pagrindo pasta, užsandarinanti tarpą tarp elementų. Apkaba be sandariklio naudojama su NBR sandarikliu (GZFB).
- Naudojamos teigiamo ar neigiamo slėgio sistemoms.

d, mm	Be sandariklio				Su „Terostat“ sandarikliu			
	Cinkuotas plienas		Nerūdijantis plienas		Cinkuotas plienas		Nerūdijantis plienas	
	Kodas	Kaina €	Kodas	Kaina €	Kodas	Kaina €	Kodas	Kaina €
80	GAAG000001	15.20	GBAG000001	48.30	GAAH000001	17.60	GBAH000001	48.80
100	GAAG000002	15.20	GBAG000002	48.30	GAAH000002	17.60	GBAH000002	48.80
120	GAAG000003	17.10	GBAG000003	49.00	GAAH000003	19.90	GBAH000003	49.40
125	GAAG000024	17.80	GBAG000024	50.30	GAAH000071	19.20	GBAH000063	50.90
140	GAAG000004	18.50	GBAG000004	50.80	GAAH000004	21.10	GBAH000004	51.30
150	GAAG000005	18.90	GBAG000005	51.80	GAAH000005	22.10	GBAH000005	52.20
160	GAAG000006	21.10	GBAG000006	53.90	GAAH000006	24.60	GBAH000006	54.40
180	GAAG000008	24.50	GBAG000008	58.70	GAAH000008	28.90	GBAH000008	59.20
200	GAAG000009	24.50	GBAG000009	58.70	GAAH000009	28.90	GBAH000009	59.20
225	GAAG000010	25.20	GBAG000010	61.70	GAAH000010	30.30	GBAH000010	62.20
250	GAAG000011	25.70	GBAG000011	64.70	GAAH000011	30.30	GBAH000011	65.10
275	GAAG000012	35.50	GBAG000012	81.30	-	-	-	-
280	GAAG000013	31.60	GBAG000013	75.00	GAAH000012	40.40	GBAH000012	75.40
300	GAAG000014	34.40	GBAG000014	75.00	GAAH000013	40.40	GBAH000013	75.40
315	GAAG000015	36.80	GBAG000015	75.60	GAAH000014	42.40	GBAH000014	76.00
350	GAAG000016	41.20	GBAG000016	76.40	GAAH000015	48.30	GBAH000015	76.70
400	GAAG000017	44.40	GBAG000017	79.70	GAAH000016	52.50	GBAH000016	80.00
450	GAAG000018	53.80	GBAG000018	83.90	GAAH000017	61.80	GBAH000017	84.20
500	GAAG000019	61.80	GBAG000019	88.00	GAAH000018	71.00	GBAH000018	88.30
550	GAAG000020	72.20	GBAG000020	91.50	GAAH000019	81.40	GBAH000019	91.70
600	GAAG000022	73.20	GBAG000022	97.90	GAAH000021	86.50	GBAH000021	98.10
630	GAAG000023	77.70	GBAG000023	97.90	GAAH000022	94.20	GBAH000022	98.10
650	GAAG000025	89.50	GBAG000025	97.90	GAAH000023	96.30	-	-

Greito jungimo sustiprinta apkaba 1 mm

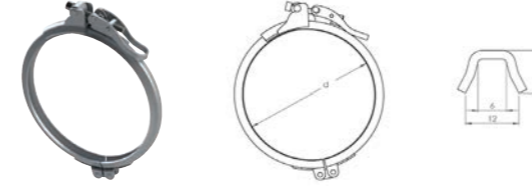

- Sustiprinta cinkuota arba nerūdijančio plieno AISI 304 greito jungimo apkaba skirta montuoti vamzdyną iki 1 mm storio.
- Naudojami su NBR sandarikliu (GZFB).

d, mm	Be sandariklio			
	Cinkuotas plienas		Nerūdijantis plienas	
	Kodas	Kaina €	Kodas	Kaina €
80	GAAE000001	23.00	GBAE000001	73.70
100	GAAE000002	23.00	GBAE000002	73.70
120	GAAE000003	23.80	GBAE000003	77.60
125	GAAE000023	24.50	GBAE000023	79.30
140	GAAE000004	25.20	GBAE000004	80.90
150	GAAE000005	25.20	GBAE000005	82.70
160	GAAE000006	26.30	GBAE000006	84.30
180	GAAE000008	27.00	GBAE000008	89.40
200	GAAE000009	27.60	GBAE000009	89.40
225	GAAE000010	28.10	GBAE000010	93.80
250	GAAE000011	28.60	GBAE000011	98.00
275	-	-	-	-
280	GAAE000012	32.20	GBAE000012	106.90
300	GAAE000013	35.70	GBAE000013	106.90
315	GAAE000014	39.20	GBAE000014	111.20
350	GAAE000015	42.70	GBAE000015	115.50
400	GAAE000016	51.00	GBAE000016	125.60
450	GAAE000017	61.70	GBAE000017	130.70
500	GAAE000018	70.10	GBAE000018	135.90
550	GAAE000019	83.10	GBAE000019	146.30
600	GAAE000021	93.80	GBAE000021	167.90
630	GAAE000022	104.50	GBAE000022	167.90
650	GAAE000024	124.30	GBAE000024	167.90

Sandariklis sustiprintai apkabai 1 mm

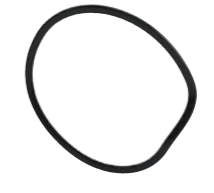

- Sandarikliai, naudojami 1 mm greito jungimo apkaboms.
- NBR (perburanas), nuo -20 °C iki +100 °C, EPDM (keltanas) nuo -40 °C iki +120 °C ir silikonas nuo -60 °C iki +200 °C.
- Labai atsparus amoniakui, heptanui, chlorotiesiems angliavandeniams, pentanui, riebalams, organinėms ir mineralinėms alyvoms.

d, mm	Kodas	Kaina €
80	GZFB000001	6.90
100	GZFB000002	6.90
120	GZFB000003	8.00
125	GZFB000063	8.20
140	GZFB000004	8.50
150	GZFB000005	9.20
160	GZFB000006	9.20
180	GZFB000008	9.80
200	GZFB000009	10.60
225	GZFB000010	11.40
250	GZFB000011	12.30
275	GZFB000012	12.30
280	GZFB000064	14.0
300	GZFB000013	14.70
315	GZFB000014	14.70
350	GZFB000015	16.60
400	GZFB000016	17.50
450	GZFB000017	19.30
500	GZFB000018	21.20
550	GZFB000019	24.60
600	GZFB000021	26.40
630	GZFB000022	26.40
650	GZFB000069	29.40

* užsakant nurodykite tipą EPDM (GZFA), NBR (GZFB) arba silikono (GZFC)

Flanšas



- Karšto cinkavimo flanšai.
- 2-jų dalių "puzzle" flanšai lengvai uždedami ant atbortuoto vamzdžio.

d, mm	Cinkuotas plienas		Cinkuotas plienas, 2-jų dalių		RII T2 flanšas DIN 24154	
	Kodas	Kaina €	Kodas	Kaina €	Kodas	Kaina €
80	GABA000001	12.30	GABG000001	14.20	GABC000001	19.10
100	GABA000002	15.90	GABG000002	16.40	GABC000002	20.90
120	GABA000003	17.10	GABG000003	18.60	GABC000003	22.80
125	GABA000030	30.70	GABG000021	18.60	GABC000004	26.30
140	GABA000004	24.30	GABG000004	20.70	GABC000005	26.30
150	GABA000005	17.70	GABG000005	21.80	GABC000006	26.30
160	GABA000006	17.90	GABG000006	23.50	GABC000007	28.80
180	GABA000007	18.40	GABG000007	25.70	GABC000009	30.70
200	GABA000008	19.90	GABG000008	38.20	GABC000010	31.50
225	GABA000009	20.90	GABG000009	38.20	GABC000011	34.10
250	GABA000010	21.90	GABG000010	38.20	GABC000012	34.70
275	GABA000011	23.00	GABG000011	45.70	GABC000013	52.30
280	GABA000031	36.20	GABG000022	45.70	GABC000014	53.70
300	GABA000012	23.60	GABG000012	46.90	GABC000015	54.70
315	GABA000013	25.30	GABG000013	52.30	GABC000016	62.40
350	GABA000014	31.60	GABG000014	58.90	GABC000017	63.80
400	GABA000015	33.40	GABG000015	72.00	GABC000019	66.40
450	GABA000016	35.50	GABG000016	83.40	GABC000020	68.40
500	GABA000017	38.90	GABG000017	96.40	GABC000021	69.40
550	GABA000018	39.70	GABG000018	110.00	-	-
560	-	-	-	-	GABC000023	89.00
600	GABA000019	46.50	GABG000019	124.80	GABC000024	115.70
630	GABA000020	48.20	GABG000020	138.40	GABC000025	130.00
650	GABA000021	49.70	GABG000023	147.70	-	-
700	GABA000022	73.10	GABG000024	168.40	GABC000026*	153.20
750	GABA000023	78.00	GABG000025	195.10	-	-
800	GABA000024	82.60	GABG000026	205.90	GABC000027	167.20
850	GABA000025	88.60	GABG000027	231.00	-	-
900	GABA000026	91.80	GABG000028	255.50	GABC000028	188.40
950	GABA000027	97.70	GABG000029	280.60	-	-
1000	GABA000028	101.70	GABG000030	305.10	GABC000029	211.00

Guminis flanšas



- Sandaresniam jungimui guminiai flanšai montuojami tarp 2-jų metalinių flanšų.
- 3 mm

d, mm	Kodas	Kaina €
80	GZBA000001	13.00
100	GZBA000002	13.70
120	GZBA000003	17.00
125	GZBA000029	18.30
140	GZBA000004	19.60
150	GZBA000005	20.30
160	GZBA000006	21.70
180	GZBA000007	23.60
200	GZBA000008	24.30
225	GZBA000009	27.50
250	GZBA000010	29.50
275	GZBA000011	37.20
280	-	-
300	GZBA000012	38.60
315	GZBA000013	43.30
350	GZBA000014	46.70
400	GZBA000015	50.40
450	GZBA000016	59.90
500	GZBA000017	69.90
550	GZBA000018	80.10
600	GZBA000019	93.40
630	GZBA000020	105.50
650	GZBA000021	108.10
700	GZBA000022	139.30
750	GZBA000023	155.70
800	GZBA000024	176.50
850	GZBA000025	224.90
900	GZBA000026	224.90
950	GZBA000027	373.70
1000	GZBA000028	373.70

Pakaba



- Pakabos skirtos vamzdynui pakabinti ir pritvirtinti prie pastato konstrukcijų.
- Komplekte 2 montavimo varžtai.
- Pakabinimui Ø80-Ø400 užsisakykite varžtą ir movą (GAEZ000001).

d, mm	s, mm	Cinkuotas plienas	
		Kodas	Kaina €
80	2.50	GAEA000001	6.30
100	2.50	GAEA000002	6.30
120	2.50	GAEA000003	7.20
125	2.50	GAEA000029	8.30
140	2.50	GAEA000004	7.60
150	2.50	GAEA000005	8.00
160	2.50	GAEA000006	8.60
180	2.50	GAEA000007	9.00
200	2.50	GAEA000008	10.30
225	2.50	GAEA000009	11.50
250	2.50	GAEA000010	11.50
275	2.50	GAEA000011	13.70
280	2.50	GAEA000030	13.90
300	2.50	GAEA000012	13.70
315	2.50	GAEA000013	14.50
350	3.00	GAEA000014	14.80
400	3.00	GAEA000015	18.30
450	3.00	GAEA000016	21.40
500	3.00	GAEA000017	23.20
550	3.00	GAEA000018	24.80
600	3.00	GAEA000019	26.70
630	3.00	GAEA000020	27.20
650	3.00	GAEA000021	28.20
700	3.00	GAEA000022	31.80
750	3.00	GAEA000023	34.30
800	3.00	GAEA000024	37.30
850	3.00	GAEA000025	100.00
900	3.00	GAEA000026	122.70
950	3.00	GAEA000027	126.00
1000	3.00	GAEA000028	158.70

Sieninis laikiklis

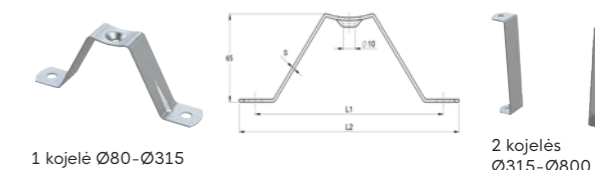

Laikikliai skirti pakaboms montavimui prie sienos ar lubų.

Laikikliai su 1 kojele					
d, mm	s, mm	L1, mm	L2, mm	Cinkuotas plienas	
				Kodas	Kaina €
80-160	2.50	135	165	GAEC000001	3.60
180-315	2.50	210	240	GAEC000002	7.50

Laikikliai su 2 kojelėmis					
d, mm	s, mm	L, mm	Plotis, mm	Cinkuotas plienas	
				Kodas	Kaina €
350	3.00	235	40	GAED000001	7.30
400	3.00	260	40	GAED000002	7.80
450	3.00	285	40	GAED000003	8.50
500	3.00	310	40	GAED000004	8.90
550	3.00	335	40	GAED000005	12.30
600	3.00	360	40	GAED000006	19.40
630	3.00	380	40	GAED000007	26.10
650	3.00	390	40	GAED000008	26.10
700	3.00	463	40	GAED000009	33.70
750	3.00	490	40	GAED000010	39.20
800	3.00	515	40	GAED000011	36.00

* Ø710

AISI pakaba



- Pakabos skirtos vamzdynui pakabinti ir pritvirtinti prie pastato konstrukcijų.
- Komplekte M8/M10 varžtas.

d, mm	s, mm	Nerūdijantis plienas	
		Kodas	Kaina €
80	2.0	GBEA000001	30.60
100	2.0	GBEA000002	32.70
120	2.0	GBEA000003	34.20
125	-	-	-
140	2.0	GBEA000004	37.80
150	2.0	GBEA000005	38.80
160	2.0	GBEA000006	39.90
180	2.0	GBEA000007	42.40
200	2.0	GBEA000008	45.00
225	2.0	GBEA000009	47.90
250	2.0	GBEA000010	50.90
275	2.0	GBEA000011	54.50
280	2.0	GBEA000011	54.50
300	2.0	GBEA000012	57.10
315	2.0	GBEA000013	58.70
350	2.0	GBEA000014	97.00
400	2.0	GBEA000015	69.20
450	2.0	GBEA000016	116.80
500	2.0	GBEA000017	126.10

Priedai

Montažinė juosta			
s, mm	L, m	Kodas	Kaina €
17	30	GAZA000001	22.00
25	30	GAZA000002	39.40

Pakabinimo spaustuvai			
L, mm	Sriegis	Kodas	Kaina €
3-18	M8	GAZB000001	4.00
0-20	M10	GAZB000002	4.50

Pakabinimo bėgeliai		
L, mm	Kodas	Kaina €
300	GAZC000001	16.30
450	GAZC000002	21.90
600	GAZC000003	25.80
750	GAZC000004	37.60
800	GAZC000005	71.40
1000	GAZC000006	82.50

Movos			
L, mm	Sriegis	Kodas	Kaina €
25	M8	GAZD000001	2.40
35	M10	GAZD000002	3.40

Varžtas ir mova		
Sriegis	Kodas	Kaina €
M8	GAEZ000001	2.30

Plokščias varžtas		
Sriegis	Kodas	Kaina €
M8	GAZE000001	2.35
M10	GAZE000002	4.00

Strypas su sriegiu			
L, m	Sriegis	Kodas	Kaina €
1	M8	GAZF000001	4.10
1	M10	GAZF000002	4.20

Įžeminimo varžtai (M6x15)		
Kiekis	Kodas	Kaina €
1 to 50 vnt	GAZH000001	8.80
> 50 vnt	GAZH000001	5.90

Įžeminimo juosta (10 vnt.)		
L, mm	Kodas	Kaina €
200	GZZJ000007	50.74

Sqvaržos / fiksatoriai		
Aprašymas	Kodas	Kaina €
Universali sqvaržų juosta, 25 m AISI 430 8 mm	GZZB000001	103.60
50 užraktų dėžutė žarnos sqvaržai	GZZC000001	28.10



Lazeriu virintas vamzdis

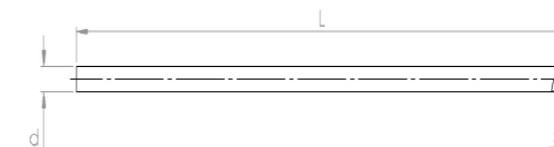

- 100 % sandarus.
- Išilginio lazerinio suvirinimo, su tiesiais galais, jungimui su paprastomis ar sustiprintomis apkabomis.

d, mm	Cink. s, mm	Nerūd. s, mm	L=6.0 m				L=3.0 m			
			Cinkuotas plienas		Nerūdijantis plienas		Cinkuotas plienas		Nerūdijantis plienas	
			Kodas	Kaina €	Kodas	Kaina €	Kodas	Kaina €	Kodas	Kaina €
38	1.2	1.5	-	-	CBAA000001	201.10	-	-	CBAA000006	131.10
50	1.2	1.5	CAA0000001	79.60	CBAA000002	227.50	CAA0000010	41.10	CBAA000007	144.50
63	1.5	1.5	CAA0000002	100.30	CBAA000003	301.20	CAA0000011	52.30	CBAA000008	176.90
76	1.5	1.5	CAA0000003	147.70	CBAA000004	421.80	CAA0000012	76.20	CBAA000009	227.00
89	1.5	-	CAA0000004	172.30	-	-	CAA0000013	88.90	-	-
102	1.5	2.0	CAA0000005	197.80	CBAA000005	652.20	CAA0000014	101.60	CBAA000010	342.00
114	1.5	-	CAA0000006	220.70	-	-	CAA0000015	113.40	-	-
127	1.5	-	CAA0000007	256.50	-	-	CAA0000016	132.30	-	-
152	2.0	-	CAA0000008	395.10	-	-	CAA0000017	203.40	-	-
203	2.0	-	CAA0000009	527.60	-	-	CAA0000018	271.80	-	-

Birių medžiagų siurbimo vamzdis

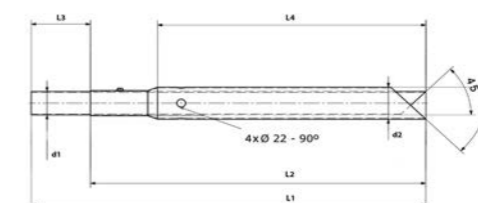

- Šie įsiurbimo vamzdžiai yra sukurti grūdų pramonei, tačiau juos galima naudoti bet kurioje srityje, kai reikia pneumatinio granuliuotų medžiagų (cemento, smėlio ir kt.) transportavimo.
- Neuzsikemša, veiksmingai siurbia įvairaus dydžio ir tipo daleles.

d1, mm	d2, mm	L1, mm	L2, mm	L3, mm	L4, mm	Nerūdijantis plienas	
						Kodas	Kaina €
38	60	1000	850	150	680	CBAB000001	389.90
50	70	1000	850	150	680	CBAB000002	416.70
60	80	1000	850	150	680	CBAB000003	437.50
76	101	1000	850	150	680	CBAB000004	485.00

Alkūnė

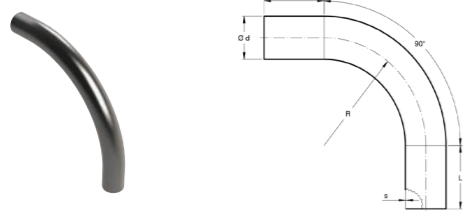

Visiškai sandarios lazeriu virintos alkūnės.

d, mm	R, mm	L, mm	s, mm	90°				45°			
				Cinkuotas plienas		Nerūdijantis plienas		Cinkuotas plienas		Nerūdijantis plienas	
				Kodas	Kaina €	Kodas	Kaina €	Kodas	Kaina €	Kodas	Kaina €
38	75	150	1.50	CABA000019	17.10	-	-	CABA000020	16.10	-	-
50	125	150	1.50	CABA000001	17.70	CBBA000002	40.90	CABA000010	16.60	CBBA000007	36.10
63	157,5	150	1.50	CABA000002	23.40	CBBA000003	45.10	CABA000011	23.10	CBBA000008	45.10
76	190	150	1.50	CABA000003	27.90	CBBA000004	53.70	CABA000012	25.70	CBBA000009	53.70
89	178	150	2.00	CABA000004	49.60	-	-	CABA000013	45.50	-	-
102	254	170	2.00	CABA000005	62.50	CBBA000005	78.30	CABA000014	60.90	CBBA000010	78.30
114	207	179	2.00	CABA000006	74.00	-	-	CABA000015	78.80	-	-
127	317,5	170	2.00	CABA000007	85.00	-	-	CABA000016	89.60	-	-
152	305	400	2.00	CABA000008	149.40	-	-	CABA000017	138.50	-	-
203	400	100	2.00	CABA000009	426.00	-	-	CABA000018	405.00	-	-

Lanksti alkūnė



- Universalios, lengvos ir lankščios alkūnės, skirtos dulkėms, skiedroms, metalo dalelėms, dujoms ir kt. susiurbti medienos pramonėje, baldų gamyboje, mechanikos ir metalurgijos bei kitose pramonėse.
- Rekomenduojama naudoti tada, kuomet reikia susiurbti nedidelį dulkių kiekį.
- Standartinis ilgis: 12 m.

d1, mm	d2, mm	Kodas	Kaina €*
51	56	CZBA000001	106.80
63	68	CZBA000002	110.80
76	81	CZBA000003	113.40
102	108	CZBA000004	153.40
127	134	CZBA000005	178.00
152	159	CZBA000006	179.60
203	211	CZBA000007	274.80

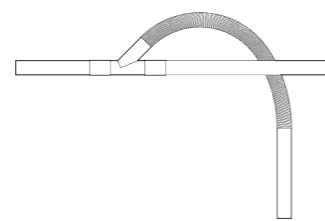

Sumontuotos alkūnės pavyzdys

*vieno metro kaina

Didelio radiuso alkūnė

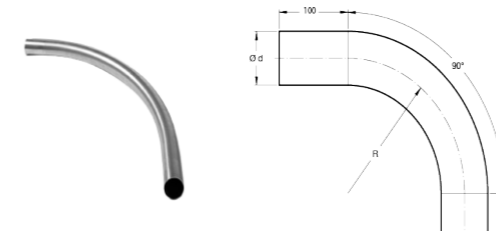

- Platus nerūdijančiojo plieno AISI 304 alkūnių pasirinkimas pneumatiniam transportavimui.
- Galimi ir kitokio skersmens ar radiuso pasirinkimai.

d, mm	s, mm	90°							
		R=250 mm		R=500 mm		R=800 mm		R=1000 mm	
		Nerūdijantis plienas		Nerūdijantis plienas		Nerūdijantis plienas		Nerūdijantis plienas	
		Kodas	Kaina €	Kodas	Kaina €	Kodas	Kaina €	Kodas	Kaina €
38	1.5	CBBB000044	69.00	CBBB000045	90.90	CBBB000046	185.50	CBBB000047	217.10
50	2.0	CBBB000001	124.80	CBBB000005	165.70	CBBB000010	293.10	CBBB000015	300.40
63	2.0	CBBB000048*	166.70	CBBB000006	217.60	CBBB000011	372.00	CBBB000016	383.90
76	2.0	CBBB000002	191.00	CBBB000007	246.00	CBBB000012	401.60	CBBB000017	418.30
89	2.0	CBBB000003	296.30	CBBB000008	326.40	CBBB000013	489.60	CBBB000018	504.80
102	2.0	CBBB000004**	279.50	CBBB000009	402.30	CBBB000014	563.40	CBBB000019	572.50

d, mm	s, mm	45°							
		R=250 mm		R=500 mm		R=800 mm		R=1000 mm	
		Nerūdijantis plienas		Nerūdijantis plienas		Nerūdijantis plienas		Nerūdijantis plienas	
		Kodas	Kaina €	Kodas	Kaina €	Kodas	Kaina €	Kodas	Kaina €
38	1.5	CBBB000040	63.40	CBBB000041	79.70	CBBB000042	163.10	CBBB000043	194.80
50	2.0	CBBB000020	110.90	CBBB000025	142.10	CBBB000030	236.30	CBBB000035	243.70
63	2.0	CBBB000021*	133.70	CBBB000026	193.80	CBBB000031	317.70	CBBB000036	328.00
76	2.0	CBBB000022	170.50	CBBB000027	219.00	CBBB000032	338.20	CBBB000037	353.20
89	2.0	CBBB000023	242.50	CBBB000028	271.10	CBBB000033	388.50	CBBB000038	400.10
102	2.0	CBBB000024**	267.90	CBBB000029	332.40	CBBB000034	454.70	CBBB000039	480.20

galimi variantai su nerūdijančiu plienu AISI 316

*alkūnė Ø 63R =160

**alkūnė Ø102 R =150

Trišakis

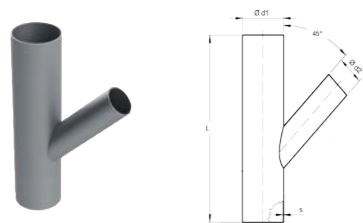

Visiškai sandarūs 45° trišakiai.

d1-d2, mm	L, mm	s, mm	45°			
			Cinkuotas plienas		Nerūdijantis plienas	
			Kodas	Kaina €	Kodas	Kaina €
50-38	300	1.25	CACB000001	50.30	-	-
50-50	300	1.50	CACB000002	46.20	CBCB000005	67.00
63-50	300	1.50	CACB000003	47.60	CBCB000006	68.90
63-63	300	1.50	CACB000004	48.20	CBCB000007	90.70
76-50	300	1.50	CACB000005	50.30	CBCB000008	120.70
76-63	300	1.50	CACB000006	50.30	-	-
76-76	300	1.50	CACB000007	52.50	CBCB000009	124.20
89-63	300	2.00/1.50	CACB000032	105.00	-	-
89-89	300	2.00	CACB000008	58.50	-	-
102-50	400	2.00/1.50	CACB000009	59.80	-	-
102-63	400	2.00/1.50	CACB000010	59.80	-	-
102-76	400	2.00/1.50	CACB000011	62.50	-	-
102-102	400	2.00	CACB000012	73.30	CBCB000010	131.30
114-114	400	2.00	CACB000013	84.20	-	-
127-50	400	2.00/1.50	CACB000014	92.40	-	-
127-63	400	2.00/1.50	CACB000015	95.10	-	-
127-76	400	2.00/1.50	CACB000016	100.50	-	-
127-102	400	2.00	CACB000017	100.50	-	-
127-127	400	2.00	CACB000018	111.40	-	-
152-50	500	2.00/1.50	CACB000019	119.50	-	-
152-63	500	2.00/1.50	CACB000020	119.50	-	-
152-76	500	2.00/1.50	CACB000021	119.50	-	-
152-102	500	2.00	CACB000022	126.30	-	-
152-127	500	1.50	CACB000023	144.90	-	-
152-152	500	2.00	CACB000024	145.90	-	-
203-50	600	2.00/1.25	CACB000025	184.40	-	-
203-63	600	2.00/1.25	CACB000026	184.40	-	-
203-76	600	2.00/1.50	CACB000027	194.90	-	-
203-102	600	2.00/1.50	CACB000028	199.70	-	-
203-127	600	2.00/1.50	CACB000029	213.50	-	-
203-152	600	2.00	CACB000030	239.70	-	-
203-203	600	2.00	CACB000031	265.00	-	-

Alkūnė-trišakis

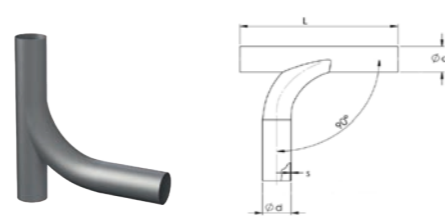

Trišakis, suformuotas su 90° išlenkta alkūne, geresniam oro srautui ir greitesniam montavimui.

d, mm	L, mm	s, mm	90°	
			Cinkuotas plienas	
			Kodas	Kaina €
50	350	1.50	CACA000001	110.00
63	350	1.50	CACA000002	128.10
76	400	1.50	CACA000003	149.40

Perėjimas

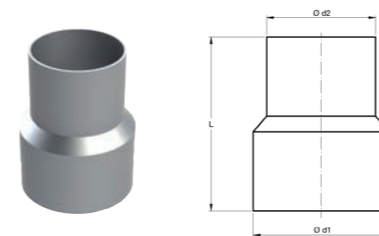

Visiškai sandarūs suvirinti perėjimai skirti skirtingų dydžių vamzdynų sujungimui.

d1-d2, mm	L, mm	s, mm	Cinkuotas plienas		Nerūdijantis plienas	
			Kodas	Kaina €	Kodas	Kaina €
			50-38	120	1.50	CAEA000001
63-50	165	1.50	CAEA000002	25.20	CBEA000003	55.20
76-50	165	1.50	CAEA000003	25.20	CBEA000004	85.40
76-63	170	1.50	CAEA000004	25.20	CBEA000005	87.60
89-63	135	1.50	CAEA000023	33.50	-	-
89-76	150	1.50	CAEA000005	33.50	-	-
102-63	170	1.50	CAEA000006	33.50	-	-
102-76	170	1.50	CAEA000007	33.50	CBEA000006	132.20
102-89	150	2.00	CAEA000008	33.50	-	-
114-102	150	1.50	CAEA000009	33.50	-	-
127-50	200	1.50/1.25	CAEA000010	75.40	-	-
127-63	250	1.50/1.25	CAEA000011	75.40	-	-
127-76	250	1.50	CAEA000012	75.40	-	-
127-102	170	2.00	CAEA000013	75.40	-	-
152-76	250	2.00/1.50	CAEA000014	75.40	-	-
152-102	250	2.00	CAEA000015	75.40	-	-
152-127	250	2.00	CAEA000016	75.40	-	-
203-50	250	2.00/1.50	CAEA000017	100.50	-	-
203-63	250	2.00/1.50	CAEA000018	100.50	-	-
203-76	250	2.00/1.50	CAEA000019	100.50	-	-
203-102	250	2.00/1.50	CAEA000020	108.90	-	-
203-127	250	2.00/1.50	CAEA000021	114.40	-	-
203-152	250	2.00	CAEA000022	122.80	-	-

*s=2.0

Kelnės

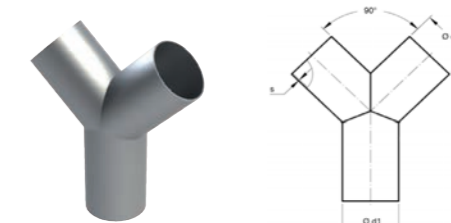

Visiškai sandarios 45° kelnės.

d1-d2, mm	s, mm	45°			
		Cinkuotas plienas		Nerūdijantis plienas	
		Kodas	Kaina €	Kodas	Kaina €
50-50	1.50	CACC000001	48.50	CBCC000001	166.90
63-63	1.50	CACC000002	51.20	CBCC000002	221.20
76-76	1.50	CACC000003	56.50	CBCC000003	292.60
89-89	1.50	CACC000004	91.00	-	-
102-102	2.00	CACC000005	91.00	CBCC000004*	378.00
114-114	1.50	CACC000006	113.00	-	-
127-127	1.50	CACC000007	113.00	-	-
152-152	2.00	CACC000008	153.00	-	-
203-203	2.00	CACC000009	189.60	-	-

Rankinė sklendė

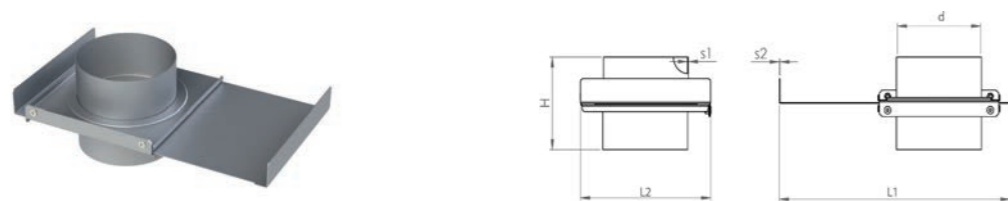

Rankinė sklendė su EPDM ir PEHD sandarikliais (kitokie sandarikliai pagal pageidavimą).

d, mm	s1, mm	s2, mm	L1, mm	L2, mm	H, mm	Cinkuotas plienas		Nerūdijantis plienas	
						Kodas	Kaina €	Kodas	Kaina €
50	1.50	2.0	274	157	243	CADA000001	102.30	CBDA000001	148.30
63	1.50	2.0	274	157	234	CADA000002	112.50	CBDA000002	163.10
76	1.50	2.0	274	157	224	CADA000003	132.80	CBDA000003	192.50
89	1.50	2.0	274	177	224	CADA000004	132.80	-	-
102	1.50	2.0	313	177	234	CADA000005	132.80	CBDA000004	196.20
114	1.50	2.0	358	201	234	CADA000006	155.90	-	-
127	1.50	2.0	358	201	234	CADA000007	155.90	-	-
152	1.50	2.0	413	226	234	CADA000008	173.50	-	-
203	1.50	2.0	513	276	234	CADA000009	210.60	-	-

Pneumatinė sklendė

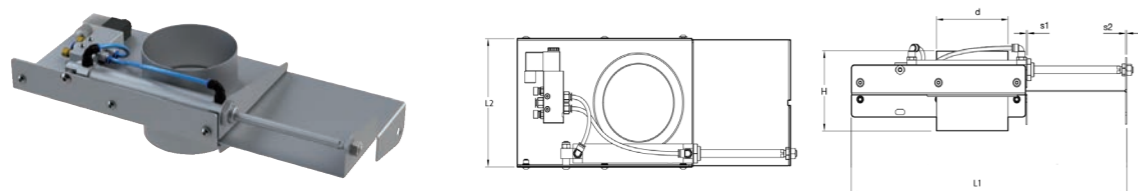

- Pneumatinė sklendė su EPDM ir PEHD sandarikliais (kitokie sandarikliai pagal pageidavimą).
- Elektrinis vožtuvas įtrauktas į kainą. Ritė ir jungtis bus pridėdami prie jūsų užsakymo standartiniams cinkuotiems gaminiais pagal pasirinktą įtampą (žr 32 psl).
- Apsauginį dangtelį užsisakykite iš 34 puslapio (AADF).

d, mm	s1, mm	s2, mm	L1, mm	L2, mm	H, mm	Cinkuotas plienas		Nerūdijantis plienas	
						Kodas	Kaina €	Kodas*	Kaina €
50	1.50	2.0	301	139	245	CADB000064	216.40	CBDB000005	327.90
63	1.50	2.0	301	139	245	CADB000065	221.90	CBDB000006	338.10
76	1.50	2.0	345	157	245	CADB000066	225.80	CBDB000007	372.30
89	1.50	2.0	405	177	245	CADB000067	251.40	-	-
102	1.50	2.0	405	177	245	CADB000068	251.40	CBDB000008	408.20
114	1.50	2.0	482	201	245	CADB000069	254.70	-	-
127	1.50	2.0	482	201	245	CADB000070	254.70	-	-
152	1.50	2.0	555	226	245	CADB000071	298.20	-	-
203	1.50	2.0	708	276	245	CADB000072	397.80	-	-

*užsakydami nurodykite įtampą: 24 V AC/DC arba 220 V AC; nurodyti gaminių kodai 24 V AC/DC

Apkaba



- Lengvos konstrukcijos apkabos yra su elektrai laidžia juoste.
- Vidutinės ir sustiprintos konstrukcijos apkabos turi juodą SBR guminį sandariklį ir elektros laidumo mygtukus.
- Sustiprintos konstrukcijos apkabos gali būti ir su kitokiais sandarikliais: NBR, silikonu arba vitonu.

d, mm	Cinkuotas plienas						Nerūdijantis plienas	
	Lengvos konstrukcijos		Vidutinės konstrukcijos		Sustiprintos konstrukcijos		Sustiprintos konstrukcijos	
	L=70 mm		L=100 mm		L=150 mm		L=150 mm	
	Kodas	Kaina €	Kodas	Kaina €	Kodas	Kaina €	Kodas	Kaina €***
38	-	-	GACB000005	11.30	GACC000011	21.90	GBCC000001	56.60
50	GACA000001	9.40	GACB000006	11.30	GACC000012	22.40	GBCC000002	59.90
63	GACA000002	10.40	GACB000007	12.50	GACC000013	22.90	GBCC000003	63.00
76	GACA000003	11.30	GACB000008	13.40	GACC000014	24.80	GBCC000004	66.30
89	-	-	GACB000009	17.30	GACC000015	28.90	GBCC000005	72.10
102	GACA000004	13.30	GACB000010*	22.60	GACC000016	29.70	GBCC000006	76.00
114	-	-	GACB000011*	24.90	GACC000017	33.70	GBCC000007	83.20
127	GACA000005	15.20	-	-	GACC000018	38.50	GBCC000008	91.00
152	GACA000008*	32.90	-	-	GACC000019	44.30	GBCC000009	102.90
203	GACA000009*	41.00	-	-	GACC000020**	92.30	GBCC000010**	179.70

Sandarikliai

Juodas SBR

- skirtas temperatūrai nuo -30 °C iki +80 °C

Vitonas

- skirtas temperatūrai nuo -20 °C iki +250 °C

Silikonas

- skirtas temperatūrai nuo -65 °C iki +225 °C

Baltas NBR

- skirtas temperatūrai nuo -30 °C iki +110 °C
- Patvirtinta FDA. Europos reglamentas 1935/2004 CE and REACH 1907/2006 CE

*L=150mm **L=200mm ***nesandėliuojamiems produktams minimalus užsakymas - 10 vnt, susisiekite, jei reikalinga kaina už vnt. .

Vožtuvas SL



- Naujausias vožtuvų asortimento papildymas su patobulintomis sandarumo savybėmis.
- Vožtuvas su savaimė užsidarančiais spyruokliniais, sandariais dangčiais.
- Vožtuvai gali būti montuojami ant ortakio ir yra skirti lanksčioms žarnos prijungti lanksčių žarnų jungtimi.
- Šio tipo varstomuosius vožtuvus galima tiesiogiai prijungti prie ortakio su vamzdžio jungtimi.

Tipas	d1, mm	d2, mm	Cinkuotas plienas		Nerūdijantis plienas	
			Kodas	Kaina €	Kodas	Kaina €
38-38	38	43	CADC000004	42.60	CBDE000001	119.50
50-50	50	55	CADC000005	49.90	CBDE000002	126.60
63-63	63	68	CADC000006	63.90	CBDE000003	156.30
76-76	76	81	CADC000007	83.90	CBDE000004	180.00

Padėties detektorius

d, mm	Kodas	Kaina €
38 - 76	NCED000038	37.10



Lanksčios žarnos jungtis SL modeliui

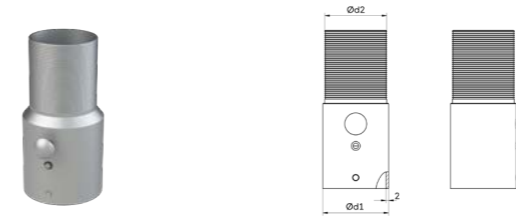

- Lanksčiąją žarną galima greitai ir lengvai prijungti prie vožtuvų su vamzdžiu.
- Įrengtas atleidimo mygtukas.

Tipas	d1, mm	d2, mm	Cinkuotas plienas		Nerūdijantis plienas	
			Kodas	Kaina €	Kodas	Kaina €
38-38	36	38	CAEB000011	28.80	CBEB000005	65.50
50-38	48	38	CAEB000012	31.40	CBEB000006	79.70
50-45	48	45	CAEB000013	31.40	CBEB000007	82.50
50-50	48	50	CAEB000014	31.40	CBEB000008	86.00
63-50	61	50	CAEB000015	36.00	CBEB000009	101.30
63-63	61	63	CAEB000016	36.00	CBEB000010	103.70
76-50	74	50	CAEB000017	54.30	CBEB000011	127.30
76-63	74	63	CAEB000018	54.30	CBEB000012	127.30
76-76	74	76	CAEB000019	54.30	CBEB000013	130.80

Pakaba M8 su sandarikliu



- Pakaba su sandarikliu ir privirintu M8 varžtu.
- Skirta aukšto slėgio vamzdyno pakabinimui.

d, mm	s, mm	Varžtas	Cinkuotas plienas	
			Kodas	Kaina €
38	2.0	M8	GAE000001	2.60
50	2.0	M8	GAE000002	3.50
63	2.0	M8	GAE000003	3.90
76	2.0	M8/M10	GAE000004	5.00
89	2.0	M8/M10	GAE000005	5.40
102	2.0	M8/M10	GAE000006	5.60
114	2.0	M8/M10	GAE000007	6.90
127	2.0	M8/M10	GAE000008	8.10
152	2.0	M8/M10	GAE000009	8.70
203	2.0	M8/M10	GAE000010	9.90

„Venturi“ įpurškimo vožtuvas

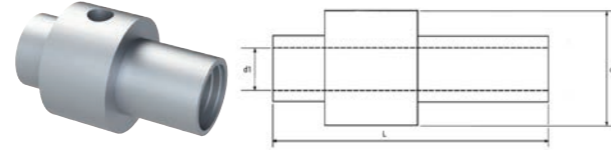

- Sukurtas pneumatiniams miltelių, granulių, objektų transportavimui ir centralizuotam valymui.
- Skirtas aukšto slėgio sistemos prijungimui prie vidutinio slėgio vamzdynų instaliacijos.

d1, mm	d2, mm	L, mm	Anoduotas aliuminis	
			Kodas	Kaina €
25	57	190	CZEA000001	1,070.10
38	70	190	CZEA000002	1,296.40
50	82	190	CZEA000003	1,412.80

Reguliuojamas apsauginis vožtuvas

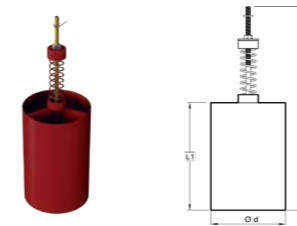

- Reguliuojami apsauginiai vožtuvai apsaugo orapūtes, kai slėgis sistemoje sumažėja.

d, mm	s, mm	L1, mm	L2, mm	Dažytas plienas	
				Kodas	Kaina €
76	2.0	150	320	CZDA000001	480.70
102	2.0	200	350	CZDA000002	485.00
127	2.0	200	355	CZDA000003	489.20
152	2.0	200	355	CZDA000004	493.50
203	2.0	250	440	CZDA000005	497.80

Slopintuvas

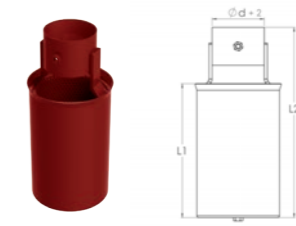

- Slopintuvai naudojami su reguliuojamais apsauginiais vožtuvais.

d, mm	L1, mm	L2, mm	Dažytas plienas	
			Kodas	Kaina €
76	210	300	CZFA000001	503.80
102	210	300	CZFA000002	524.00
127	210	300	CZFA000003	534.00
152	210	300	CZFA000004	539.10
203	260	400	CZFA000005	549.20

Antgalis

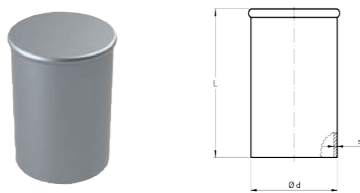

- Visiškai suvirintas hermetiškas antgalis, skirtas vamzdyno uždarymui.

d, mm	s, mm	L=700 mm				
		Cinkuotas plienas		Nerūdijantis plienas		
		Kodas	Kaina €	Kodas	Kaina €	
50	1.50	CAGA000001	20.20	1.5	CBGA000001	58.30
63	1.50	CAGA000002	27.00	1.5	CBGA000002	62.40
76	1.50	CAGA000003	28.30	1.5	CBGA000003	72.10
89	1.50	CAGA000004	33.70	-	-	-
102	2.00	CAGA000005	33.70	2.0	CBGA000004	91.40
114	1.50	CAGA000006	38.00	-	-	-
127	2.00	CAGA000007	38.00	-	-	-
152	1.50	CAGA000008	48.00	-	-	-
203	1.50	CAGA000009	48.50	-	-	-

Įsiurbimo rankovė

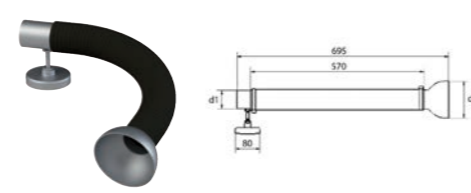

- Lanksti įsiurbimo rankovė su gaubtu, skirta dūmams siurbti.
- Su magnetu, kad būtų galima pastatyti ant paviršiaus.

d1, mm	d2, mm	PE žarna su aliuminio gaubtu	
		Kodas	Kaina €
60	120	CZGA000001	364.30

Apsauginis vožtuvas

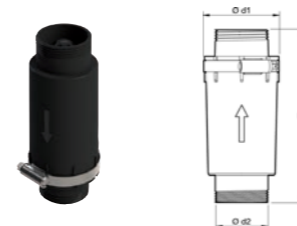

- Apsauginiai vožtuvai saugo orapūtes, kai slėgis nukrenta pernelyg žemai.
- Sukalibruoti ir nereguliuojami.

mBar	d1, mm	d2, mm	L, mm	Plastikas	
				Kodas	Kaina €
200	60	40	140.5	CZDB000001	346.10
270	60	40	140.5	CZDB000002	346.10
310	60	40	140.5	CZDB000004	346.10
410	60	40	140.5	CZDB000006	346.10

Grindinis antgalis šiukšlėms

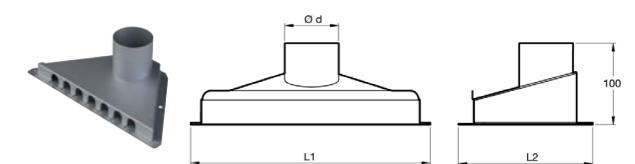

- Per grindinį antgalį šiukšlės susiurbiamos nuo grindų.
- Su grotelėmis.

d, mm	L1, mm	L2, mm	Cinkuotas plienas	
			Kodas	Kaina €
32	144	79	CAGB000001	199.90
38	170	94	CAGB000002	235.00
50	223	123	CAGB000003	237.20
63	280	157	CAGB000004	241.10
76	337	188	CAGB000005	243.70

Priedai

Metalinė žarnos jungtis		
d, mm	Kodas	Kaina €
38	CAZA000001	130.40
50	CAZA000002	31.90



1

Lanksti dviejų žarnų jungtis		
d, mm	Kodas	Kaina €
32-38	CZZT000001	15.50
38-38	CZZT000002	20.50
50-50	CZZT000003	26.70



PU lanksčiosios žarnos jungtis		
d, mm	Kodas	Kaina €
38	CZZB000001	29.50
50	CZZB000002	30.10



PVSM lanksčiosios žarnos jungtis		
d, mm	Kodas	Kaina €
32	CZZA000001	12.20
38	CZZA000002	12.60
50	CZZA000003	13.70



2

Lankstusis srauto reguliatorius		
d, mm	Kodas	Kaina €
50-45-38-32-28	CZZU000001	72.70



3

Srauto reguliatorius		
d, mm	Kodas	Kaina €
50	CZZV000001	52.60



Žarnos ritinys		
d, mm	Kodas	Kaina €
32	CZZW000001	37.50



Krepšys		
d, mm	Kodas	Kaina €
32	CZZX000001	54.70

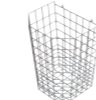

Grindų antgalis		
d, mm	Kodas	Kaina €
32	CZZC000001	154.50
38	CZZC000002	154.50
50	CZZC000003	154.50



4

Guminės grindų antgalio juostelės		
d, mm	Kodas	Kaina €
38	CZZE000001	23.10
50	CZZE000001	23.10



Apvalaus šepėčio antgalis		
d, mm	Kodas	Kaina €
32	CZZF000001	27.50
38	CZZF000002	30.20
50	CZZF000003	33.70



5

Plastikinio vamzdžio antgalis		
d, mm	Kodas	Kaina €
38	CZZG000001	101.90
50	CZZG000002	101.90



6

Taškinis antgalis		
d, mm	Kodas	Kaina €
38	CZZH000001	60.90
50	CZZH000002	60.90



7

Plyšinis antgalis		
d, mm	Kodas	Kaina €
38	CZZQ000001	21.50



8

Chromuoto plieno įsiurbimo vamzdis		
d, mm	Kodas	Kaina €
32	CZZK000001	23.50
38	CZZK000002	24.10
50	CZZK000003	27.40



9

Chromuoto plieno vamzdis su alkūne		
d, mm	Kodas	Kaina €
38	CZZM000001	68.30
50	CZZM000002	91.90



10

Chromuoto plieno alkūnė		
d, mm	Kodas	Kaina €
32	CZZL000001	19.00
38	CZZL000002	24.20
50	CZZL000003	34.70



11

Plyšinis chromuoto plieno antgalis		
d, mm	Kodas	Kaina €
32	CZZJ000001	30.50
38	CZZJ000002	132.90
50	CZZJ000003	92.80



12

CZZN žarnos jungties komponentai:

Besisukanti žarnos jungtis		
d, mm	Kodas	Kaina €
38-58*	CZZN000001	21.90
50-58*	CZZN000002	21.90



13

Apvalaus šepėčio antgalis (CZZN jungčiai)		
d, mm	Kodas	Kaina €
38/50-58*	CZZP000001	27.50



14

Plyšinis antgalis (CZZN jungčiai)		
d, mm	Kodas	Kaina €
38/50-58*	CZZQ000002	21.50
38/50-58*	CZZR000001	68.80



15

Galimos priedų jungtys:

No.	1	2	3	4	5	6	7	8	9	10	11	12	13	14	15	16
1																
2																
3																
4																
5																
6																
7																
8																
9																
10																
11																
12																
13																
14																
15																
16																

*Ø58 yra priedo skersmuo

Vidutinė antistatinė poliuretano žarna

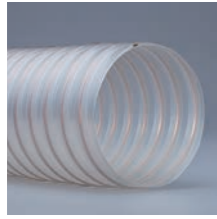

- „Fairflex“ vidutinio kietumo 0,4 mm storio poliuretano žarna.
- Naudojama oro, dulkių, alyvos ir benzono garų įsiurbimui, ypač tinka maisto ir vaistų pramonėms.
- Savybės: antistatinė $R \leq 10^8 \Omega$, atspari ugniai, mikrobams ir hidrolizei pagal DIN 4102 B1.
- Standartiniai ilgiai: 3 m, 6 m ir 10 m.

d, mm	s, mm	Kodas			Kaina €/m
		3 m	6 m	10 m	
38	0.40	FAAA000001	FAAA000002	FAAA000003	9.20
50	0.40	FAAA000004	FAAA000005	FAAA000006	12.40
60	0.40	FAAA000007	FAAA000008	FAAA000009	14.10
63	0.40	FAAA000010	FAAA000011	FAAA000012	16.70
70	0.40	FAAA000013	FAAA000014	FAAA000015	16.70
76	0.40	FAAA000016	FAAA000017	FAAA000018	17.70
80	0.40	FAAA000019	FAAA000020	FAAA000021	18.90
100	0.40	FAAA000022	FAAA000023	FAAA000024	19.30
120	0.40	FAAA000025	FAAA000026	FAAA000027	23.40
125	0.40	FAAA000070	FAAA000071	FAAA000072	24.10
140	0.40	FAAA000028	FAAA000029	FAAA000030	26.00
150	0.40	FAAA000031	FAAA000032	FAAA000033	27.90
160	0.40	FAAA000034	FAAA000035	FAAA000036	29.80
180	0.40	FAAA000037	FAAA000038	FAAA000039	33.60
200	0.40	FAAA000040	FAAA000041	FAAA000042	34.80
225	0.40	FAAA000043	FAAA000044	FAAA000045	40.30
250	0.40	FAAA000046	FAAA000047	FAAA000048	43.60
275	0.40	FAAA000049	FAAA000050	FAAA000051	50.80
280	-	-	-	-	-
300	0.40	FAAA000052	FAAA000053	FAAA000054	55.30
315	0.40	FAAA000055	FAAA000056	FAAA000057	58.20
350	0.40	FAAA000058	FAAA000059	FAAA000060	64.60
400	0.40	FAAA000061	FAAA000062	FAAA000063	85.10
450	0.40	FAAA000064	FAAA000065	FAAA000066	99.50
500	0.40	FAAA000067	FAAA000068	FAAA000069	102.20
550	0.40	-	-	-	-
600	0.40	FAAA000073	FAAA000074	FAAA000075	138.30

sertifikatai pagal pageidavimą

Sustiprinta antistatinė poliuretano žarna

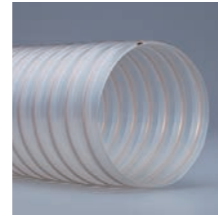

- „Fairflex“ sustiprinta 0,6 mm storio poliuretano žarna.
- Naudojama medžiagų, dulkių, alyvos ir benzono garų įsiurbimui. Ypač tinka maisto, popieriaus, medienos ir tekstilės pramonėms.
- Savybės: antistatinė $R \leq 10^8 \Omega$, atspari ugniai, mikrobams ir hidrolizei pagal DIN 4102 B1.
- Standartiniai ilgiai: 3 m, 6 m ir 10 m.

d, mm	s, mm	Kodas			Kaina €/m
		3 m	6 m	10 m	
38	0.60	FAAB000001	FAAB000002	FAAB000003	13.50
50	0.60	FAAB000004	FAAB000005	FAAB000006	16.40
60	0.60	FAAB000007	FAAB000008	FAAB000009	18.10
63	0.60	FAAB000010	FAAB000011	FAAB000012	18.10
70	0.60	FAAB000013	FAAB000014	FAAB000015	18.80
76	0.60	FAAB000016	FAAB000017	FAAB000018	19.00
80	0.60	FAAB000019	FAAB000020	FAAB000021	19.50
100	0.60	FAAB000022	FAAB000023	FAAB000024	23.60
120	0.60	FAAB000025	FAAB000026	FAAB000027	28.20
125	0.60	FAAB000064	FAAB000065	FAAB000066	29.00
140	0.60	FAAB000028	FAAB000029	FAAB000030	38.40
150	0.60	FAAB000031	FAAB000032	FAAB000033	40.10
160	0.60	FAAB000034	FAAB000035	FAAB000036	43.30
180	0.60	FAAB000037	FAAB000038	FAAB000039	50.00
200	0.60	FAAB000040	FAAB000041	FAAB000042	56.70
225	0.60	FAAB000043	FAAB000044	FAAB000045	63.40
250	0.60	FAAB000046	FAAB000047	FAAB000048	73.80
275	0.60	FAAB000049	FAAB000050	FAAB000051	82.90
280	-	-	-	-	-
300	0.60	FAAB000052	FAAB000053	FAAB000054	90.30
315	0.60	FAAB000055	FAAB000056	FAAB000057	98.40
350	0.60	FAAB000058	FAAB000059	FAAB000060	106.40
400	0.60	FAAB000061	FAAB000062	FAAB000063	121.60
450	0.60	FAAB000067	FAAB000068	FAAB000069	136.70
500	0.60	FAAB000070	FAAB000071	FAAB000072	151.70

Itin sustiprinta antistatinė poliuretano žarna



- „Fairflex“ itin tvirta poliuretano žarna.
- Naudojama abrazyvių medžiagų ir dulkių įsiurbimui medienos, metalo ir plastiko pramonėje, ypač tinka granulėms transportuoti.
- Savybės: antistatinė $R \leq 10^8 \Omega$, atspari ugniai, mikrobams ir hidrolizei pagal DIN 4102 B1.
- Standartiniai ilgiai: 3 m, 6 m ir 10 m.

d, mm	s, mm	Kodas			Kaina €/m
		3 m	6 m	10 m	
38	1.00	FAAC000001	FAAC000002	FAAC000003	16.80
50	1.00	FAAC000004	FAAC000005	FAAC000006	19.10
60	1.00	FAAC000007	FAAC000008	FAAC000009	22.80
63	1.00	FAAC000010	FAAC000011	FAAC000012	22.80
70	1.00	FAAC000013	FAAC000014	FAAC000015	26.50
76	1.00	FAAC000016	FAAC000017	FAAC000018	28.30
80	1.00	FAAC000019	FAAC000020	FAAC000021	33.00
100	1.00	FAAC000022	FAAC000023	FAAC000024	41.00
120	1.00	FAAC000025	FAAC000026	FAAC000027	49.90
125	1.00	FAAC000070	FAAC000071	FAAC000072	51.90
140	1.00	FAAC000028	FAAC000029	FAAC000030	58.00
150	1.00	FAAC000031	FAAC000032	FAAC000033	62.10
160	1.00	FAAC000034	FAAC000035	FAAC000036	66.20
180	1.00	FAAC000037	FAAC000038	FAAC000039	74.30
200	1.00	FAAC000040	FAAC000041	FAAC000042	80.30
225	1.00	FAAC000043	FAAC000044	FAAC000045	90.20
250	1.00	FAAC000046	FAAC000047	FAAC000048	100.10
275	1.00	FAAC000049	FAAC000050	FAAC000051	110.00
280	1.00	-	-	-	-
300	1.00	FAAC000052	FAAC000053	FAAC000054	120.00
315	1.00	FAAC000055	FAAC000056	FAAC000057	126.00
350	1.40	FAAC000058	FAAC000059	FAAC000060	201.20
400	1.40	FAAC000061	FAAC000062	FAAC000063	229.60
450	1.40	FAAC000064	FAAC000065	FAAC000066	258.30
500	1.40	FAAC000067	FAAC000068	FAAC000069	287.10

sertifikatai pagal pageidavimą

Žarna atspari suspaudimui

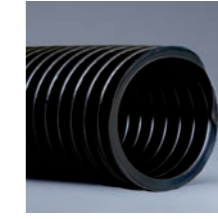

- Spiralinė lanksti LDPE žarna (polietilenas).
- Elektrai laidūs, paviršiaus varža pagal DIN 53482, $R < 10^6 \Omega/\text{cm}$. Kitaip nei poliuretano žarnoje, joje nėra vielinės spiralės, tai reiškia, kad ji išlaiko formą net ant jos užmynus.
- Tinka dulkių siurbliams, pramoninio ištraukimo sistemoms, šlifavimo ir poliravimo dulkių, suvirinimo dūmų, mechaninių įrankių (šlifuočių), kvėpavimo aparatų ir oro angų ištraukimo sistemoms.
- Standartinis ilgis 20 m (Ø50 galima užsakyti ir 10 m arba 15 m ilgio).

d, mm	s, mm	Kodas (20 m)	Kaina €/m
38	0.70	FBAA000002	22.00
50	0.70	FBAA000005	25.70
63	0.70	FBAA000009	37.20

Sustiprinta sąvarža žarnoms



- Specialios sąvaržos žarnoms naudojamos sustiprintoms žarnoms prijungti ar kai slėgis sistemoje yra labai aukštas.
- Naudojamos su lanksčiomis alkūnėmis.

d, mm	Cinkuotas plienas	
	Kodas	Kaina €
38	GADB000001	8.30
50	GADB000002	8.60
63	GADB000003	8.80
76	GADB000004	10.00
89	GADB000005	10.30
102	GADB000006	10.60
114	GADB000007	13.00
127	GADB000008	13.50
152	GADB000009	15.70
203	GADB000010	17.10

Sąvarža



Plona sąvarža visų tipų žarnoms.

d, mm	Cinkuotas plienas	
	Kodas	Kaina €
80	GADA000001	2.00
100	GADA000002	2.90
120	GADA000003	3.40
125	GADA000015	3.40
140	GADA000004	3.50
150	GADA000005	3.60
160	GADA000006	3.80
180	GADA000007	4.00
200	GADA000008	4.30
225	GADA000009	4.60
250	GADA000010	5.20
275	GADA000011	5.90
280	GADA000011	5.90
300	GADA000012	6.60
350	GADA000013	6.90

Jungtis žarnai

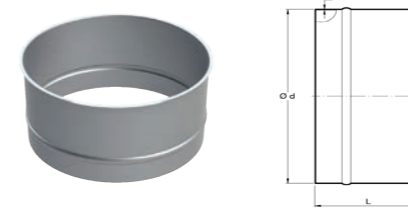

Jungtis įvairių tipų žarnoms.

d, mm	L, mm	Cinkuotas plienas			Nerūdijantis plienas		
		s, mm	Kodas	Kaina €	s, mm	Kodas	Kaina €
80	1.20	0.75	AAZA000001	12.30	0.8	ABZA000001	29.10
100	1.20	0.75	AAZA000002	12.30	0.8	ABZA000002	29.10
120	1.20	0.88	AAZA000003	12.30	0.8	ABZA000003	29.10
125	1.20	0.88	AAZA000021	12.30	0.8	ABZA000004	29.10
140	1.20	0.88	AAZA000004	12.30	0.8	ABZA000005	29.10
150	1.20	0.88	AAZA000005	12.30	0.8	ABZA000006	29.10
160	1.20	0.88	AAZA000006	12.30	0.8	ABZA000007	34.90
180	1.20	0.88	AAZA000007	12.30	0.8	ABZA000008	34.90
200	1.20	0.88	AAZA000008	18.30	0.8	ABZA000009	34.90
225	1.20	0.88	AAZA000009	18.30	0.8	ABZA000010	39.70
250	1.20	0.88	AAZA000010	18.30	0.8	ABZA000011	39.70
275	1.20	0.88	AAZA000011	18.30	0.8	ABZA000012	52.40
280	1.20	0.88	AAZA000022	18.30	0.8	ABZA000013	52.40
300	1.20	0.88	AAZA000012	24.40	0.8	ABZA000014	52.40
315	1.20	0.88	AAZA000013	24.40	0.8	ABZA000015	52.40
350	1.20	0.88	AAZA000014	24.40	0.8	ABZA000016	64.00
400	1.20	0.88	AAZA000015	30.60	0.8	ABZA000017	64.00
450	1.20	0.88	AAZA000016	30.60	0.8	ABZA000018	68.10
500	1.20	0.88	AAZA000017	42.70	0.8	ABZA000019	77.60
550	1.20	0.88	AAZA000018	42.70	0.8	ABZA000020	77.60
600	1.20	0.88	AAZA000019	45.20	0.8	ABZA000021	93.30
630	1.20	0.88	AAZA000020	45.80	0.8	ABZA000022	93.30

AISI 430 sąvarža



12 mm reguliuojama sąvarža su varžtais lanksčiai žarnai greitai tvirtinti.

d, mm	AISI 430	
	Kodas	Kaina €
25-100	GZDA000001	2.20
25-150	GZDA000002	2.50
25-175	GZDA000003	2.80
25-225	GZDA000004	3.10
60-270	GZDA000005	3.70
60-325	GZDA000006	4.00

YOGA standartinė ištraukimo rankovė



- YOGA ištraukimo rankovės skirtos dulkių ir suvirinimo dūmams ištraukti ir dulkių dalelėms susiurbti.
- Galima sumontuoti kaip atskirą ištraukimo rankovę su ventiliatoriumi arba į jungti į bendrą vamzdynų sistemą.
- Ištraukimas ir smulkių dalelių įsiurbimas.

d, mm	L, mm	Su gaubtu, be įrangos			Su gaubtu, halogeniniu prožektoriumi ir transformatoriumi		
		Tipas	Kodas	Kaina €	Tipas	Kodas	Kaina €
100	1500	YOGA-M/1,5	KAAA000001	1,285.60	-	-	-
	2000	YOGA-M/2	KAAA000002	1,332.30	-	-	-
125	2000	YOGA-K/2	KAAA000003	1,457.00	-	-	-
	3000	YOGA-K/3	KAAA000004	1,476.50	-	-	-
160	2000	YOGA-L/2	KAAA000005	1,739.40	YOGA-LL/2	KAAA000011	2,144.60
	3000	YOGA-L/3	KAAA000006	1,852.40	YOGA-LL/3	KAAA000012	2,259.50
	4000	YOGA-L/4	KAAA000007	2,080.30	YOGA-LL/4	KAAA000013	2,491.30
200	2000	YOGA-D/2	KAAA000008	1,965.40	YOGA-DL/2	KAAA000014	2,384.10
	3000	YOGA-D/3	KAAA000009	2,201.00	YOGA-DL/3	KAAA000015	2,664.60
	4000	YOGA-D/4	KAAA000010	2,316.00	YOGA-DL/4	KAAA000016	2,785.40

Sieninis laikiklis YOGA			
d, mm	Tipas	Kodas	Kaina €
100	YOGA-K/M-WALLSUPP	KAZA000002	169.50
125	YOGA-K/M-WALLSUPP	KAZA000002	169.50
160	YOGA-L-WALLSUPP	KAZA000003	183.10
200	YOGA-D-WALLSUPP	KAZA000004	222.10



U	YOFAN ventiliatorius su ištraukimo rankove		
	Tipas	Kodas	Kaina €
230V	YOFAN-3-1	KABA000001	1,205.70
400V	YOFAN-3-3	KABA000002	1,135.60
230V	YOFAN-5-1	KABA000003	1,513.50
400V	YOFAN-5-3	KABA000004	1,384.90
230V	YOFAN-6-1	KABA000005	1,630.30
400V	YOFAN-6-3	KABA000006	1,723.80
230V	YOFAN-7-1	KABA000007	1,797.80
400V	YOFAN-7-3	KABA000008	1,770.60
400V	YOFAN-8-3	KABA000009	2,045.20
400V	YOFAN-9-3	KABA000010	2,204.90
400V	YOFAN-10-3	KABA000011	2,974.30
400V	YOFAN-11-3	KABA000012	4,236.50
400V	YOFAN-13-3	KABA000013	5,247.40

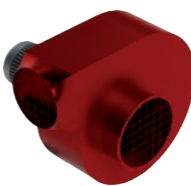

užsakydami ištraukimo rankoves nurodykite jų skersmenį ir tipą (pastatomąją ar kabinamąją)

siurbimo rankovių prailginimai gali būti skirtingų dydžių

YOGEX ištraukimo rankovė ATEX II 2G/D



- YODEX-L/Z ištraukimo rankovės ištraukia dulkes ir dujas, atsirandančias technologinių procesų metu, kai gali susidaryti sprogį aplinka, pvz., degių medžiagų mišinys dulkių ar dujų pavidalu.
- Certifikatai pateikiami pristatant užsakymą.

Su gaubtu, be įrangos				
d, mm	L, mm	Tipas	Kodas	Kaina €
160	2000	YOGEX-L/Z-2	KAAD000001	4,953.20
	3000	YOGEX-L/Z-3	KAAD000002	5,411.00
	4000	YOGEX-L/Z-4	KAAD000003	5,619.40

Sieninis laikiklis YOGEX			
d, mm	Tipas	Kodas	Kaina €
160	YOGEX-L-WALLSUPP	KAZA000005	383.80

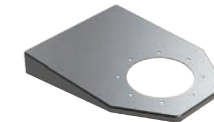

YOGB teleskopinė ištraukimo rankovė



- YOGB kabinamos ištraukimo rankovės veiksmingai ištraukia suvirinimo dulkes, dujas ir kitas smulkias daleles.
- Jas galima montuoti ten, kur erdvė darbo vietoje yra ribota.

d, mm	L, mm	Tipas	Kodas	Kaina €
160	1600	YOGB-L-1600	KAAC000001	1,460.90
	2000	YOGB-L-2-2000	KAAC000002	1,899.40
	2400	YOGB-L-2-2400	KAAC000003	1,938.30
	2000	YOGB-L-3-2000	KAAC000004	1,948.60
	3000	YOGB-L-3-3000	KAAC000005	2,376.80

Sieninis laikiklis YOGA			
d, mm	Tipas	Kodas	Kaina €
160	YOGA-L-WALLSUPP	KAZA000003	183.10

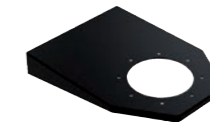

užsakydami ištraukimo rankoves nurodykite jų skersmenį ir tipą (pastatomąją ar kabinamąją)

siurbimo rankovių prailginimai gali būti skirtingų dydžių

Ištraukimo stalas



- Universalus ištraukimo stalas su standartiniu ištraukimu ties stalviršiu.
- Galima naudoti kaip klajavimo, šlifavimo, poliravimo, suvirinimo ar rankinio pjovimo stalą.

d, mm	Stalas				Stalas + galinė sienelė su ištraukimu			
	gylis 1000 mm		gylis 1250 mm		gylis 1000 mm		gylis 1250 mm	
	Kodas	Kaina €	Kodas	Kaina €	Kodas	Kaina €	Kodas	Kaina €
1000	KBAA000001	2,822.30	KBAA000002	3,526.90	KBAA000011	4,344.40	KBAA000012	4,970.90
1500	KBAA000003	3,204.40	KBAA000004	4,005.50	KBAA000013	4,896.90	KBAA000014	5,619.90
2000	KBAA000005	3,576.10	KBAA000006	4,469.70	KBAA000015	5,685.70	KBAA000016	6,480.60
2500	KBAA000007	5,470.00	KBAA000008	6,833.90	KBAA000017	8,099.20	KBAA000018	10,592.80
3000	KBAA000009	6,145.80	KBAA000010	7,756.20	KBAA000019	9,348.00	KBAA000020	10,810.50

d, mm	Stalas + galinė sienelė su ištraukimu + šoninė sienelė ir viršutinis lankstas be triukšmo slopinimo				Stalas + galinė sienelė su ištraukimu + šoninė sienelė & viršutinis lankstas su triukšmo slopinimu			
	gylis 1000 mm		gylis 1250 mm		gylis 1000 mm		gylis 1250 mm	
	Kodas	Kaina €	Kodas	Kaina €	Kodas	Kaina €	Kodas	Kaina €
	1000	KBAA000021	5,897.20	KBAA000022	6,628.50	KBAA000031	7,080.40	KBAA000032
1500	KBAA000023	6,540.10	KBAA000024	7,361.80	KBAA000033	7,793.10	KBAA000034	8,680.50
2000	KBAA000025	7,417.20	KBAA000026	8,314.80	KBAA000035	8,807.80	KBAA000036	9,760.90
2500	KBAA000027	9,917.00	KBAA000028	12,517.40	KBAA000037	11,363.10	KBAA000038	14,016.90
3000	KBAA000029	11,262.40	KBAA000030	12,815.30	KBAA000039	12,807.10	KBAA000040	14,415.40

YOKO įsiurbimo sienelė

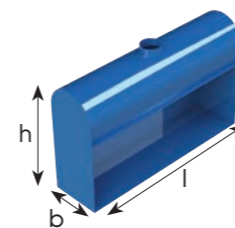

- YOKO įsiurbimo sienelės ištraukia procesų metu kylančias dujas ir dūmus.
- Didelis paviršius, puikiai siurbia, dalys nesusidėvi.

l x b x h, mm	Modelis A: tiesi galinė dalis		Modelis B: lenkta galinė dalis	
	Kodas	Kaina €	Kodas	Kaina €
500 x 315 x 680	KBBA000001	1,353.70	KBBA000002	1,172.90
800 x 315 x 680	KBBA000003	1,353.70	KBBA000004	1,172.90
1000 x 315 x 680	KBBA000005	1,353.70	KBBA000006	1,172.90
1500 x 315 x 680	KBBA000007	1,485.10	KBBA000008	1,300.30
2000 x 315 x 680	KBBA000009	1,824.00	KBBA000010	1,620.70

YOKO-S įsiurbimo sienelė

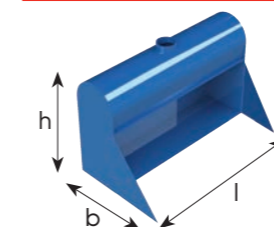

Įsiurbimo sienelės su šoninėmis plokštėmis.

l x b x h, mm	Modelis A: tiesi galinė dalis		Modelis B: lenkta galinė dalis	
	Kodas	Kaina €	Kodas	Kaina €
500 x 315 x 680	KBBA000011	1,704.90	KBBA000012	1,524.20
800 x 315 x 680	KBBA000013	1,704.90	KBBA000014	1,524.20
1000 x 315 x 680	KBBA000015	1,704.90	KBBA000016	1,524.20
1500 x 315 x 680	KBBA000017	1,848.70	KBBA000018	1,663.80
2000 x 315 x 680	KBBA000019	2,232.80	KBBA000020	2,029.40

ATEXON kibirkščių aptikimo sistema



Kibirkščių detektorius



Valdymo skydas



Gesinimo įrenginys

- Kibirkščių aptikimo sistema skirta apsaugoti pramoninius procesus, padedant sumažinti užsidegimo šaltinių, pavyzdžiui, degančių žarijų, riziką patekti į saugomą įrangą.
- Sistema aptinka kibirkštis ir jas automatiškai užgesina nenutraukdama proceso.
- Kaina yra apskaičiuojama pagal jums reikalingus komponentus.

Pagrindiniai kibirkščių aptikimo sistemos komponentai



- | | |
|------------------------------------------|---------------------------------|
| 1. Kibirkščių detektorius | 6. Ventilatoriaus valdiklis |
| 2. Savaimė išsivalantis vandens antgalis | 7. Perkaitimo jutiklis |
| 3. Decentralizuotas valdiklis | 8. Vandens slėgio reguliatorius |
| 4. Valdymo skydelis | 9. Vandens bakas ir siurblys |
| 5. Pritaikoma sirena | |



Kontaktai

„Formula Air“ Nyderlandai
Pagrindinis biuras / Gamyba /
Pardavimai
Bosscheweg 36
5741 SX Beek en Donk,
Nyderlandai
+31 492 45 15 45
info-nl@formula-air.com

„Formula Air“ Prancūzija
Pardavimai
Zac de la Carrière Dorée
BP 105, 59310 Orchies
Prancūzija
+33 9 72 15 29 38
contact-fr@formula-air.com

„Formula Air“ Vietnamas
Gamyba / Pardavimai
#33, Lot 2, Den Lu 1
Hoang Mai District, Hanoi
Vietnamas
+84 (24) 38 62 68 01
info@vinaduct.com

„Formula Air“ Belgija
Logistika / Pardavimai
Rue des Dizeaux 4
1360 Perwez
Belgija
+32 81 23 45 71
info-be@formula-air.com

„Formula Air“ Prancūzija
Pardavimai
2, rue Armand Bloch
25200 Montbéliard
Prancūzija
+33 9 72 15 29 38
contact-est@formula-air.com

„Formula Air“ Skandinavija
Pardavimai
Stortorget 17
211 22 Malmö
Švedija
+46 40 654 06 10
info-scan@formula-air.com

„Formula Air“ Lietuva
Gamyba / Pardavimai
P. Motiekaičio g. 3
LT-77104 Šiauliai
Lietuva
+370 41 54 04 82
info-lt@formula-air.com

„Formula Air“ Prancūzija
Pardavimai
6, avenue des Lions
44800 Saint-Herblain
Prancūzija
+33 9 72 15 29 38
contact-ouest@formula-air.com

„Formula Air“ Eksportas
Pardavimai
Rue des Dizeaux 4
1360 Perwez
Belgija
+32 81 23 45 71
info-be@formula-air.com

„Formula Air“ Vokietija
Pardavimai
Dr.-Oetker Straße 10
54516 Wittlich
Vokietija
+49 6571 269860
info-de@formula-air.com

„Formula Air“ Prancūzija
Pardavimai
Chemin de Peyrecave
09600 Regat
Prancūzija
+33 9 72 15 29 38
contact-sud@formula-air.com