

Garso slopinimas

AS slopintuvai dulkėtam orui, su pertvara



AS slopintuvai dulkėtam orui, su pertvara

AS slopintuvai skirti triukšmui ortakyje arba dirbtuvėse slopinti. Slopintuvai gaminami iš cinkuotos skardos su garsą sugeriančia medžiaga viduje. Ši medžiaga nuo užteršimo apsaugota perforuotos skardos lakštu.

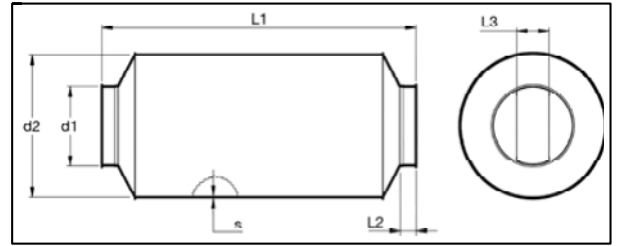

Medžiagos

Sendzimir cinkuota skarda.

Tipas

Valcuoti, siūliniu būdu suvirinti lakštai su 6 mm briaunomis visų tipų apkaboms.

Pasirinkimai

- Įvairūs Diametrai
- Įvairūs ilgiai
- Įvairaus storio lakštai
- Su Tedlar folija drėgnai terpei
- Nerūdijantis plienas (AISI 304)
- Gali būti dažytas
- Įvairios briaunos arba jungtys parodytos 14 lentelėje „Briaunos ir jungtys“

Ø d mm	Kodas	Ø d1 mm	Ø d2 mm	L1 mm	L2 mm	L3 mm	s mm	Svoris kg
225	AS05225PB	225	425	500	50	100	0.88	
250	AS05250PB	250	450	500	50	100	0.88	
275	AS05275PB	275	475	500	50	100	0.88	
300	AS05300PB	300	500	500	50	100	0.88	
315	AS05315PB	315	515	500	50	100	0.88	
350	AS05350PB	350	550	500	50	100	0.88	
400	AS05400PB	400	600	500	50	100	0.88	
450	AS05450PB	450	650	500	50	100	0.88	
500	AS05500PB	500	700	500	50	100	0.88	
550	AS05550PB	550	750	500	50	100	0.88	
600	AS05600PB	600	800	500	50	100	0.88	

AS slopintuvai dulkėtam orui, be pertvaros



AS slopintuvai dulkėtam orui, be pertvaros

AS slopintuvai skirti triukšmui ortakyje arba dirbtuvėse slopinti. Slopintuvai gaminami iš cinkuotos skardos su garsą sugeriančia medžiaga viduje. Ši medžiaga nuo užteršimo apsaugota perforuotos skardos lakštu.

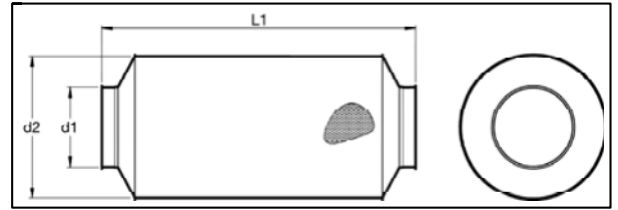

Medžiagos

Sendzimir cinkuota skarda.

Tipas

Valcuoti, siūliniu būdu suvirinti lakštai su 6 mm briaunomis visų tipų apkaboms.

Pasirinkimai

- Įvairūs Diametrai
- Įvairūs ilgiai
- Įvairaus storio lakštai
- Su Tedlar folija drėgnai terpei
- Nerūdijantis plienas (AISI 304)
- Gali būti dažytas
- Įvairios briaunos arba jungtys parodytos 14 lentelėje „Briaunos ir jungtys“

Ø d mm	Kodas	Ø d1 mm	Ø d2 mm	L1 mm	L2 mm	s mm	Svoris kg
100	AS05100PN	100	300	500	50	0.88	
120	AS05120PN	120	320	500	50	0.88	
140	AS05140PN	140	340	500	50	0.88	
150	AS05150PN	150	350	500	50	0.88	
160	AS05160PN	160	360	500	50	0.88	
180	AS05180PN	180	380	500	50	0.88	
200	AS05200PN	200	400	500	50	0.88	
225	AS05225PN	225	425	500	50	0.88	
250	AS05250PN	250	450	500	50	0.88	
275	AS05275PN	275	475	500	50	0.88	
300	AS05300PN	300	500	500	50	0.88	
315	AS05315PN	315	515	500	50	0.88	
350	AS05350PN	350	550	500	50	0.88	
400	AS05400PN	400	600	500	50	0.88	
450	AS05450PN	450	650	500	50	0.88	
500	AS05500PN	500	700	500	50	0.88	
550	AS05550PN	550	750	500	50	0.88	
600	AS05600PN	600	800	500	50	0.88	

AS slopintuvai švariam orui, su pertvara



AS slopintuvai švariam orui, su pertvara

AS slopintuvai skirti triukšmui ortakyje arba dirbtuvėse slopinti. Slopintuvai gaminami iš cinkuotos skardos su garsą sugeriančia medžiaga viduje.

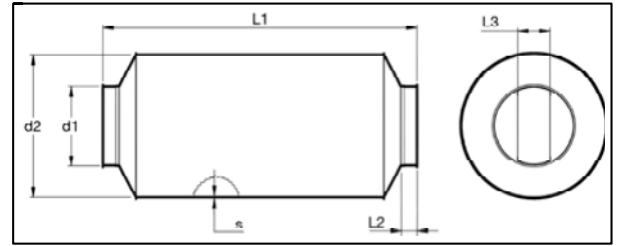

Medžiagos

Sendzimir cinkuota skarda.

Tipas

Valcuoti, siūliniu būdu suvirinti lakštai su 6 mm briaunomis visų tipų apkaboms.

Pasirinkimai

- Įvairūs Diametrai
- Įvairūs ilgiai
- Įvairaus storio lakštai
- Su perforuoto metalo plokšte, apsaugančia garsą sugeriančią medžiagą nuo užteršimo
- Su perforuoto metalo plokšte, apsaugančia garsą sugeriančią medžiagą nuo užteršimo
- Su Tedlar folija drėgnai terpei
- Nerūdijantis plienas (AISI 304)
- Gali būti dažytas
- Įvairios briaunos arba jungtys parodytos 14 lentelėje „Briaunos ir jungtys“

Ø d mm	Kodas	Ø d1 mm	Ø d2 mm	L1 mm	L2 mm	L3 mm	s mm	Svoris kg
225	AS05225SB	225	425	500	50	100	0.88	
250	AS05250SB	250	450	500	50	100	0.88	
275	AS05275SB	275	475	500	50	100	0.88	
300	AS05300SB	300	500	500	50	100	0.88	
315	AS05315SB	315	515	500	50	100	0.88	
350	AS05350SB	350	550	500	50	100	0.88	
400	AS05400SB	400	600	500	50	100	0.88	
450	AS05450SB	450	650	500	50	100	0.88	
500	AS05500SB	500	700	500	50	100	0.88	
550	AS05550SB	550	750	500	50	100	0.88	
600	AS05600SB	600	800	500	50	100	0.88	

AS slopintuvai švariam orui, be pertvaros



AS slopintuvai švariam orui, be pertvaros

AS slopintuvai skirti triukšmui ortakyje arba dirbtuvėse slopinti. Slopintuvai gaminami iš cinkuotos skardos su garsą sugeriančia medžiaga viduje.

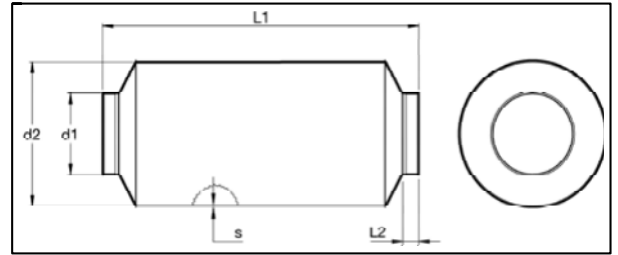

Medžiagos

Sendzimir cinkuota skarda.

Tipas

Valcuoti, siūliniu būdu suvirinti lakštai su 6 mm briaunomis visų tipų apkaboms.

Pasirinkimai

- Įvairūs Diametrai
- Įvairūs ilgiai
- Įvairaus storio lakštai
- Su pertvara papildomam garso sugėrimui
- Su perforuoto metalo plokšte, apsaugančia garsą sugeriančią medžiagą nuo užteršimo
- Su Tedlar folija drėgnai terpei
- Nerūdijantis plienas (AISI 304)
- Gali būti dažytas
- Įvairios briaunos arba jungtys parodytos 14 lentelėje „Briaunos ir jungtys“

Ø d mm	Kodas	Ø d1 mm	Ø d2 mm	L1 mm	L2 mm	s mm	Svoris kg
100	AS05100SN	100	300	500	50	0.88	
120	AS05120SN	120	320	500	50	0.88	
140	AS05140SN	140	340	500	50	0.88	
150	AS05150SN	150	350	500	50	0.88	
160	AS05160SN	160	360	500	50	0.88	
180	AS05180SN	180	380	500	50	0.88	
200	AS05200SN	200	400	500	50	0.88	
225	AS05225SN	225	425	500	50	0.88	
250	AS05250SN	250	450	500	50	0.88	
275	AS05275SN	275	475	500	50	0.88	
300	AS05300SN	300	500	500	50	0.88	
315	AS05315SN	315	515	500	50	0.88	
350	AS05350SN	350	550	500	50	0.88	
400	AS05400SN	400	600	500	50	0.88	
450	AS05450SN	450	650	500	50	0.88	
500	AS05500SN	500	700	500	50	0.88	
550	AS05550SN	550	750	500	50	0.88	
600	AS05600SN	600	800	500	50	0.88	

AS slopintuvai dulkėtam orui, su petrvara



AS slopintuvai dulkėtam orui, su petrvara

AS slopintuvai skirti triukšmui ortakyje arba dirbtuvėse slopinti. Slopintuvai gaminami iš cinkuotos skardos su garsą sugeriančia medžiaga viduje. Ši medžiaga nuo užteršimo apsaugota perforuotos skardos lakštu.

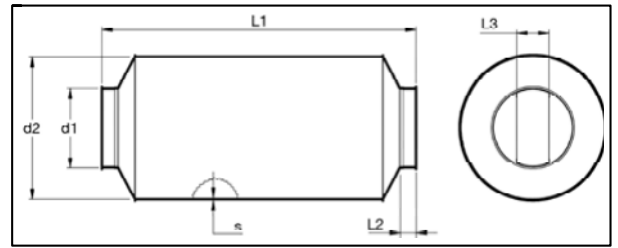

Medžiagos

Sendzimir cinkuota skarda.

Tipas

Valcuoti, siūliniu būdu suvirinti lakštai su 6 mm briaunomis visų tipų apkaboms.

Pasirinkimai

- Įvairūs Diametrai
- Įvairūs ilgiai
- Įvairaus storio lakštai
- Su Tedlar folija drėgnai terpei
- Nerūdijantis plienas (AISI 304)
- Gali būti dažytas
- Įvairios briaunos arba jungtys parodytos 14 lentelėje „Briaunos ir jungtys“

Ø d mm	Kodas	Ø d1 mm	Ø d2 mm	L1 mm	L2 mm	L3 mm	s mm	Svoris kg
225	AS10225PB	225	425	1000	50	100	0.88	
250	AS10250PB	250	450	1000	50	100	0.88	
275	AS10275PB	275	475	1000	50	100	0.88	
300	AS10300PB	300	500	1000	50	100	0.88	
315	AS10315PB	315	515	1000	50	100	0.88	
350	AS10350PB	350	550	1000	50	100	0.88	
400	AS10400PB	400	600	1000	50	100	0.88	
450	AS10450PB	450	650	1000	50	100	0.88	
500	AS10500PB	500	700	1000	50	100	0.88	
550	AS10550PB	550	750	1000	50	100	0.88	
600	AS10600PB	600	800	1000	50	100	0.88	
630	AS10630PB	630	830	1000	50	100	0.88	
650	AS10650PB	650	850	1000	50	100	0.88	
700	AS10700PB	700	900	1000	50	100	0.88	
750	AS10750PB	750	950	1000	50	100	0.88	
800	AS10800PB	800	1000	1000	50	100	0.88	
850	AS10850PB	850	1050	1000	50	100	0.88	
900	AS10900PB	900	1100	1000	50	100	0.88	
950	AS10950PB	950	1150	1000	50	100	0.88	
1000	AS10M10PB	1000	1200	1000	50	200	0.88	
1250	AS10M13PB	1250	1450	1000	50	200	0.88	

AS slopintuvai dulkėtam orui, be pertvaros

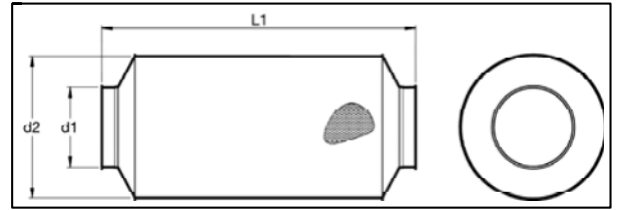

AS slopintuvai dulkėtam orui, be pertvaros

AS slopintuvai skirti triukšmui ortakyje arba dirbtuvėse slopinti. Slopintuvai gaminami iš cinkuotos skardos su garsą sugeriančia medžiaga viduje. Ši medžiaga nuo užteršimo apsaugota perforuotos skardos lakštu.

Medžiagos

Sendzimir cinkuota skarda.

Tipas

Valcuoti, siūliniu būdu suvirinti lakštai su 6 mm briaunomis visų tipų apkaboms.

Pasirinkimai

- Įvairūs Diametrai
- Įvairūs ilgiai
- Įvairaus storio lakštai
- Su Tedlar folija drėgnai terpei
- Nerūdijantis plienas (AISI 304)
- Gali būti dažytas
- Įvairios briaunos arba jungtys parodytos 14 lentelėje „Briaunos ir jungtys“

Ø d mm	Kodas	Ø d1 mm	Ø d2 mm	L1 mm	L2 mm	s mm	Svoris kg
100	AS10100PN	100	300	1000	50	0.88	
120	AS10120PN	120	320	1000	50	0.88	
140	AS10140PN	140	340	1000	50	0.88	
150	AS10150PN	150	350	1000	50	0.88	
160	AS10160PN	160	360	1000	50	0.88	
180	AS10180PN	180	380	1000	50	0.88	
200	AS10200PN	200	400	1000	50	0.88	
225	AS10225PN	225	425	1000	50	0.88	
250	AS10250PN	250	450	1000	50	0.88	
275	AS10275PN	275	475	1000	50	0.88	
300	AS10300PN	300	500	1000	50	0.88	
315	AS10315PN	315	515	1000	50	0.88	
350	AS10350PN	350	550	1000	50	0.88	
400	AS10400PN	400	600	1000	50	0.88	
450	AS10450PN	450	650	1000	50	0.88	
500	AS10500PN	500	700	1000	50	0.88	
550	AS10550PN	550	750	1000	50	0.88	
600	AS10600PN	600	800	1000	50	0.88	
630	AS10630PN	630	830	1000	50	0.88	
650	AS10650PN	650	850	1000	50	0.88	
700	AS10700PN	700	900	1000	50	0.88	
750	AS10750PN	750	950	1000	50	0.88	
800	AS10800PN	800	1000	1000	50	0.88	
850	AS10850PN	850	1050	1000	50	0.88	
900	AS10900PN	900	1100	1000	50	0.88	
950	AS10950PN	950	1150	1000	50	0.88	
1000	AS10M10PN	1000	1200	1000	50	0.88	
1250	AS10M13PN	1250	1450	1000	50	0.88	

AS slopintuvai švariam orui, su pertvara

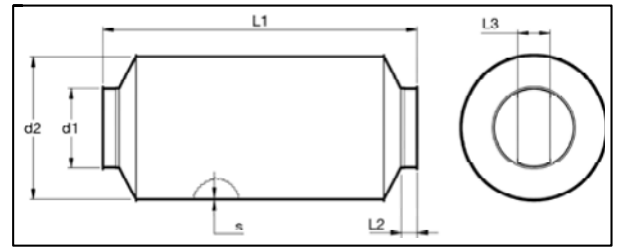

AS slopintuvai švariam orui, su pertvara

AS slopintuvai skirti triukšmui ortakyje arba dirbtuvėse slopinti. Slopintuvai gaminami iš cinkuotos skardos su garsą sugeriančia medžiaga viduje. Ši medžiaga nuo užteršimo apsaugota perforuotos skardos lakštu.

Medžiagos

Sendzimir cinkuota skarda.

Tipas

Valcuoti, siūliniu būdu suvirinti lakštai su 6 mm briaunomis visų tipų apkaboms.

Pasirinkimai

- Įvairūs Diametrai
- Įvairūs ilgiai
- Įvairaus storio lakštai
- Su perforuoto metalo plokšte, apsaugančia garsą sugeriančią medžiagą nuo užteršimo
- Su Tedlar folija drėgnai terpei
- Nerūdijantis plienas (AISI 304)
- Gali būti dažytas
- Įvairios briaunos arba jungtys parodytos 14 lentelėje „Briaunos ir jungtys“

Medžiagos

Sendzimir cinkuota skarda.

Tipas

Valcuoti, siūliniu būdu suvirinti lakštai su 6 mm briaunomis visų tipų apkaboms.

Pasirinkimai

- Įvairūs Diametrai
- Įvairūs ilgiai
- Įvairaus storio lakštai
- Su perforuoto metalo plokšte, apsaugančia garsą sugeriančią medžiagą nuo užteršimo
- Su Tedlar folija drėgnai terpei
- Nerūdijantis plienas (AISI 304)
- Gali būti dažytas
- Įvairios briaunos arba jungtys parodytos 14 lentelėje „Briaunos ir jungtys“

Ø d mm	Kodas	Ø d1 mm	Ø d2 mm	L1 mm	L2 mm	L3 mm	s mm	Svoris kg
225	AS10225SB	225	425	1000	50	100	0.88	
250	AS10250SB	250	450	1000	50	100	0.88	
275	AS10275SB	275	475	1000	50	100	0.88	
300	AS10300SB	300	500	1000	50	100	0.88	
315	AS10315SB	315	515	1000	50	100	0.88	
350	AS10350SB	350	550	1000	50	100	0.88	
400	AS10400SB	400	600	1000	50	100	0.88	
450	AS10450SB	450	650	1000	50	100	0.88	
500	AS10500SB	500	700	1000	50	100	0.88	
550	AS10550SB	550	750	1000	50	100	0.88	
600	AS10600SB	600	800	1000	50	100	0.88	
630	AS10630SB	630	830	1000	50	100	0.88	
650	AS10650SB	650	850	1000	50	100	0.88	
700	AS10700SB	700	900	1000	50	100	0.88	
750	AS10750SB	750	950	1000	50	100	0.88	
800	AS10800SB	800	1000	1000	50	100	0.88	
850	AS10850SB	850	1050	1000	50	100	0.88	
900	AS10900SB	900	1100	1000	50	100	0.88	
950	AS10950SB	950	1150	1000	50	100	0.88	
1000	AS10M10SB	1000	1200	1000	50	200	0.88	
1250	AS10M13SB	1250	1450	1000	50	200	0.88	

AS slopintuvai dulkėtam orui, su pertvara

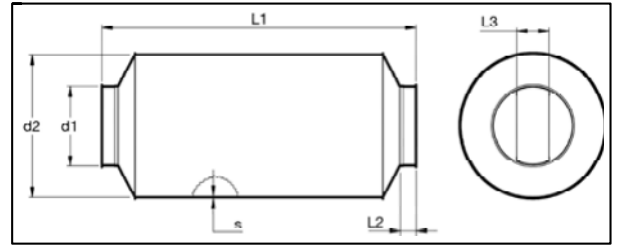

AS slopintuvai dulkėtam orui, su pertvara

AS slopintuvai skirti triukšmui ortakyje arba dirbtuvėse slopinti. Slopintuvai gaminami iš cinkuotos skardos su garsą sugeriančia medžiaga viduje. Ši medžiaga nuo užteršimo apsaugota perforuotos skardos lakštu.

Medžiagos

Sendzimir cinkuota skarda.

Tipas

Valcuoti, siūliniu būdu suvirinti lakštai su 6 mm briaunomis visų tipų apkaboms.

Pasirinkimai

- Įvairūs Diametrai
- Įvairūs ilgiai
- Įvairaus storio lakštai
- Su Tedlar folija drėgnai terpei
- Nerūdijantis plienas (AISI 304)
- Gali būti dažytas
- Įvairios briaunos arba jungtys parodytos 14 lentelėje „Briaunos ir jungtys“

Ø d mm	Kodas	Ø d1 mm	Ø d2 mm	L1 mm	L2 mm	L3 mm	s mm	Svoris kg
225	AS10225PB	225	425	1000	50	100	0.88	
250	AS10250PB	250	450	1000	50	100	0.88	
275	AS10275PB	275	475	1000	50	100	0.88	
300	AS10300PB	300	500	1000	50	100	0.88	
315	AS10315PB	315	515	1000	50	100	0.88	
350	AS10350PB	350	550	1000	50	100	0.88	
400	AS10400PB	400	600	1000	50	100	0.88	
450	AS10450PB	450	650	1000	50	100	0.88	
500	AS10500PB	500	700	1000	50	100	0.88	
550	AS10550PB	550	750	1000	50	100	0.88	
600	AS10600PB	600	800	1000	50	100	0.88	
630	AS10630PB	630	830	1000	50	100	0.88	
650	AS10650PB	650	850	1000	50	100	0.88	
700	AS10700PB	700	900	1000	50	100	0.88	
750	AS10750PB	750	950	1000	50	100	0.88	
800	AS10800PB	800	1000	1000	50	100	0.88	
850	AS10850PB	850	1050	1000	50	100	0.88	
900	AS10900PB	900	1100	1000	50	100	0.88	
950	AS10950PB	950	1150	1000	50	100	0.88	
1000	AS10M10PB	1000	1200	1000	50	200	0.88	
1250	AS10M13PB	1250	1450	1000	50	200	0.88	

AS slopintuvai dulkėtam orui, be pertvaros

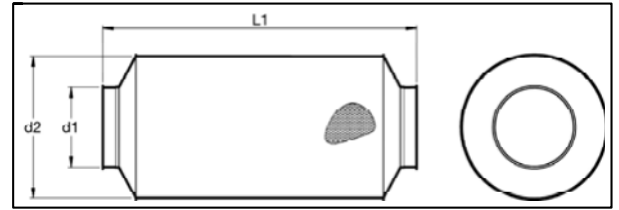

AS slopintuvai dulkėtam orui, be pertvaros

AS slopintuvai skirti triukšmui ortakyje arba dirbtuvėse slopinti. Slopintuvai gaminami iš cinkuotos skardos su garsą sugeriančia medžiaga viduje. Ši medžiaga nuo užteršimo apsaugota perforuotos skardos lakštu.

Medžiagos

Sendzimir cinkuota skarda.

Tipas

Valcuoti, siūliniu būdu suvirinti lakštai su 6 mm briaunomis visų tipų apkaboms.

Pasirinkimai

- Įvairūs Diametrai
- Įvairūs ilgiai
- Įvairaus storio lakštai
- Su Tedlar folija drėgnai terpei
- Nerūdijantis plienas (AISI 304)
- Gali būti dažytas
- Įvairios briaunos arba jungtys parodytos 14 lentelėje „Briaunos ir jungtys“

Ø d mm	Kodas	Ø d1 mm	Ø d2 mm	L1 mm	L2 mm	s mm	Svoris kg
160	AS15160PN	160	360	1500	50	0.88	
180	AS15180PN	180	380	1500	50	0.88	
200	AS15200PN	200	400	1500	50	0.88	
225	AS15225PN	225	425	1500	50	0.88	
250	AS15250PN	250	450	1500	50	0.88	
275	AS15275PN	275	475	1500	50	0.88	
300	AS15300PN	300	500	1500	50	0.88	
315	AS15315PN	315	515	1500	50	0.88	
350	AS15350PN	350	550	1500	50	0.88	
400	AS15400PN	400	600	1500	50	0.88	
450	AS15450PN	450	650	1500	50	0.88	
500	AS15500PN	500	700	1500	50	0.88	
550	AS15550PN	550	750	1500	50	0.88	
600	AS15600PN	600	800	1500	50	0.88	
630	AS15630PN	630	830	1500	50	0.88	
650	AS15650PN	650	850	1500	50	0.88	
700	AS15700PN	700	900	1500	50	0.88	
750	AS15750PN	750	950	1500	50	0.88	
800	AS15800PN	800	1000	1500	50	0.88	
850	AS15850PN	850	1050	1500	50	0.88	
900	AS15900PN	900	1100	1500	50	0.88	
950	AS15950PN	950	1150	1500	50	0.88	
1000	AS15M10PN	1000	1200	1500	50	0.88	
1250	AS15M13PN	1250	1450	1500	50	0.88	

AS slopintuvai švariam orui, su pertvara

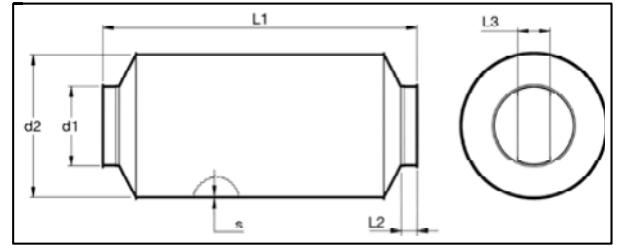

AS slopintuvai švariam orui, su pertvara

AS slopintuvai skirti triukšmui ortakyje arba dirbtuvėse slopinti. Slopintuvai gaminami iš cinkuotos skardos su garsą sugeriančia medžiaga viduje.

Medžiagos

Sendzimir cinkuota skarda.

Tipas

Valcuoti, siūliniu būdu suvirinti lakštai su 6 mm briaunomis visų tipų apkaboms.

Pasirinkimai

- Įvairūs Diametrai
- Įvairūs ilgiai
- Įvairaus storio lakštai
- Su perforuoto metalo plokšte, apsaugančia garsą sugeriančią medžiagą nuo užteršimo
- Su Tedlar folija drėgnai terpei
- Nerūdijantis plienas (AISI 304)
- Gali būti dažytas
- Įvairios briaunos arba jungtys parodytos 14 lentelėje „Briaunos ir jungtys“

Ø d mm	Kodas	Ø d1 mm	Ø d2 mm	L1 mm	L2 mm	L3 mm	s mm	Svoris kg
225	AS15225SB	225	425	1500	50	100	0.88	
250	AS15250SB	250	450	1500	50	100	0.88	
275	AS15275SB	275	475	1500	50	100	0.88	
300	AS15300SB	300	500	1500	50	100	0.88	
315	AS15315SB	315	515	1500	50	100	0.88	
350	AS15350SB	350	550	1500	50	100	0.88	
400	AS15400SB	400	600	1500	50	100	0.88	
450	AS15450SB	450	650	1500	50	100	0.88	
500	AS15500SB	500	700	1500	50	100	0.88	
550	AS15550SB	550	750	1500	50	100	0.88	
600	AS15600SB	600	800	1500	50	100	0.88	
630	AS15630SB	630	830	1500	50	100	0.88	
650	AS15650SB	650	850	1500	50	100	0.88	
700	AS15700SB	700	900	1500	50	100	0.88	
750	AS15750SB	750	950	1500	50	100	0.88	
800	AS15800SB	800	1000	1500	50	100	0.88	
850	AS15850SB	850	1050	1500	50	100	0.88	
900	AS15900SB	900	1100	1500	50	100	0.88	
950	AS15950SB	950	1150	1500	50	100	0.88	
1000	AS15M10SB	1000	1200	1500	50	200	0.88	
1250	AS15M13SB	1250	1450	1500	50	200	0.88	

AS slopintuvai švariam orui, be pertvaros



AS slopintuvai švariam orui, be pertvaros

AS slopintuvai skirti triukšmui ortakyje arba dirbtuvėse slopinti. Slopintuvai gaminami iš cinkuotos skardos su garsą sugeriančia medžiaga viduje.

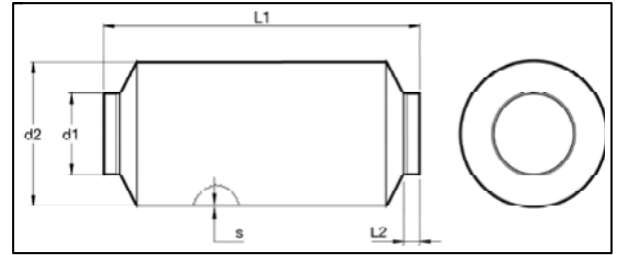

Medžiagos

Sendzimir cinkuota skarda.

Tipas

Valcuoti, siūliniu būdu suvirinti lakštai su 6 mm briaunomis visų tipų apkaboms.

Pasirinkimai

- Įvairūs Diametrai
- Įvairūs ilgiai
- Įvairaus storio lakštai
- Su pertvara papildomam garso sugėrimui
- Su perforuoto metalo plokšte, apsaugančia garsą sugeriančią medžiagą nuo užteršimo
- Su Tedlar folija drėgnai terpei
- Nerūdijantis plienas (AISI 304)
- Gali būti dažytas
- Įvairios briaunos arba jungtys parodytos 14 lentelėje „Briaunos ir jungtys“

Ø d mm	Kodas	Ø d1 mm	Ø d2 mm	L1 mm	L2 mm	L3 mm	s mm	Svoris kg
225	AS15225SN	225	425	1500	50	100	0.88	
250	AS15250SN	250	450	1500	50	100	0.88	
275	AS15275SN	275	475	1500	50	100	0.88	
300	AS15300SN	300	500	1500	50	100	0.88	
315	AS15315SN	315	515	1500	50	100	0.88	
350	AS15350SN	350	550	1500	50	100	0.88	
400	AS15400SN	400	600	1500	50	100	0.88	
450	AS15450SN	450	650	1500	50	100	0.88	
500	AS15500SN	500	700	1500	50	100	0.88	
550	AS15550SN	550	750	1500	50	100	0.88	
600	AS15600SN	600	800	1500	50	100	0.88	
630	AS15630SN	630	830	1500	50	100	0.88	
650	AS15650SN	650	850	1500	50	100	0.88	
700	AS15700SN	700	900	1500	50	100	0.88	
750	AS15750SN	750	950	1500	50	100	0.88	
800	AS15800SN	800	1000	1500	50	100	0.88	
850	AS15850SN	850	1050	1500	50	100	0.88	
900	AS15900SN	900	1100	1500	50	100	0.88	
950	AS15950SN	950	1150	1500	50	100	0.88	
1000	AS15M10SN	1000	1200	1500	50	200	0.88	
1250	AS15M13SN	1250	1450	1500	50	200	0.88	

AS slopintuvai dulkėtam orui, su pertvara

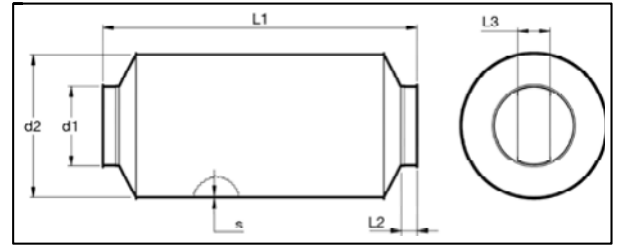

AS slopintuvai dulkėtam orui, su pertvara

AS slopintuvai skirti triukšmui ortakyje arba dirbtuvėse slopinti. Slopintuvai gaminami iš cinkuotos skardos su garsą sugeriančia medžiaga viduje. Ši medžiaga nuo užteršimo apsaugota perforuotos skardos lakštu.

Medžiagos

Sendzimir cinkuota skarda.

Tipas

Valcuoti, siūliniu būdu suvirinti lakštai su 6 mm briaunomis visų tipų apkaboms.

Pasirinkimai

- Įvairūs Diametrai
- Įvairūs ilgiai
- Įvairaus storio lakštai
- Su Tedlar folija drėgnai terpei
- Nerūdijantis plienas (AISI 304)
- Gali būti dažytas
- Įvairios briaunos arba jungtys parodytos 14 lentelėje „Briaunos ir jungtys“

Ø d mm	Kodas	Ø d1 mm	Ø d2 mm	L1 mm	L2 mm	L3 mm	s mm	Svoris kg
225	AS20225PB	225	425	2000	50	100	0.88	
250	AS20250PB	250	450	2000	50	100	0.88	
275	AS20275PB	275	475	2000	50	100	0.88	
300	AS20300PB	300	500	2000	50	100	0.88	
315	AS20315PB	315	515	2000	50	100	0.88	
350	AS20350PB	350	550	2000	50	100	0.88	
400	AS20400PB	400	600	2000	50	100	0.88	
450	AS20450PB	450	650	2000	50	100	0.88	
500	AS20500PB	500	700	1000	50	100	0.88	
550	AS20550PB	550	750	2000	50	100	0.88	
600	AS20600PB	600	800	2000	50	100	0.88	
630	AS20630PB	630	830	2000	50	100	0.88	
650	AS20650PB	650	850	2000	50	100	0.88	
700	AS20700PB	700	900	2000	50	100	0.88	
750	AS20750PB	750	950	2000	50	100	0.88	
800	AS20800PB	800	1000	2000	50	100	0.88	
850	AS20850PB	850	1050	2000	50	100	0.88	
900	AS20900PB	900	1100	2000	50	100	0.88	
950	AS20950PB	950	1150	2000	50	100	0.88	
1000	AS20M10PB	1000	1200	2000	50	200	0.88	
1250	AS20M13PB	1250	1450	2000	50	200	0.88	

AS slopintuvai dulkėtam orui, be pertvaros



AS slopintuvai dulkėtam orui, be pertvaros

AS slopintuvai skirti triukšmui ortakyje arba dirbtuvėse slopinti. Slopintuvai gaminami iš cinkuotos skardos su garsą sugeriančia medžiaga viduje. Ši medžiaga nuo užteršimo apsaugota perforuotos skardos lakštu.

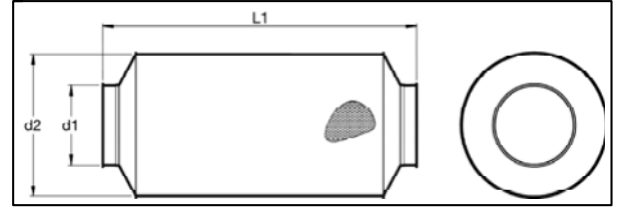

Medžiagos

Sendzimir cinkuota skarda.

Tipas

Valcuoti, siūliniu būdu suvirinti lakštai su 6 mm briaunomis visų tipų apkaboms.

Pasirinkimai

- Įvairūs Diametrai
- Įvairūs ilgiai
- Įvairaus storio lakštai
- Su Tedlar folija drėgnai terpei
- Nerūdijantis plienas (AISI 304)
- Gali būti dažytas
- Įvairios briaunos arba jungtys parodytos 14 lentelėje „Briaunos ir jungtys“

Ø d mm	Kodas	Ø d1 mm	Ø d2 mm	L1 mm	L2 mm	s mm	Svoris kg
160	AS20160PN	160	360	2000	50	0.88	
180	AS20180PN	180	380	2000	50	0.88	
200	AS20200PN	200	400	2000	50	0.88	
225	AS20225PN	225	425	2000	50	0.88	
250	AS20250PN	250	450	2000	50	0.88	
275	AS20275PN	275	475	2000	50	0.88	
300	AS20300PN	300	500	2000	50	0.88	
315	AS20315PN	315	515	2000	50	0.88	
350	AS20350PN	350	550	2000	50	0.88	
400	AS20400PN	400	600	2000	50	0.88	
450	AS20450PN	450	650	2000	50	0.88	
500	AS20500PN	500	700	2000	50	0.88	
550	AS20550PN	550	750	2000	50	0.88	
600	AS20600PN	600	800	2000	50	0.88	
630	AS20630PN	630	830	2000	50	0.88	
650	AS20650PN	650	850	2000	50	0.88	
700	AS20700PN	700	900	2000	50	0.88	
750	AS20750PN	750	950	2000	50	0.88	
800	AS20800PN	800	1000	2000	50	0.88	
850	AS20850PN	850	1050	2000	50	0.88	
900	AS20900PN	900	1100	2000	50	0.88	
950	AS20950PN	950	1150	2000	50	0.88	
1000	AS20M10PN	1000	1200	2000	50	0.88	
1250	AS20M13PN	1250	1450	2000	50	0.88	

AS slopintuvai švariam orui, su pertvara



AS slopintuvai švariam orui, su pertvara

AS slopintuvai skirti triukšmui ortakyje arba dirbtuvėse slopinti. Slopintuvai gaminami iš cinkuotos skardos su garsą sugeriančia medžiaga viduje.

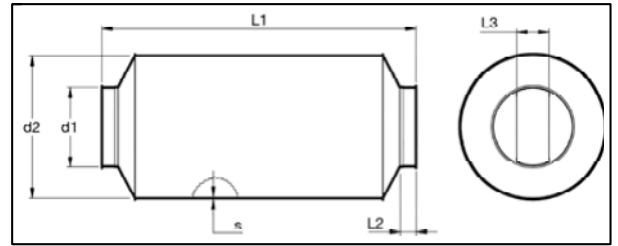

Medžiagos

Sendzimir cinkuota skarda.

Tipas

Valcuoti, siūliniu būdu suvirinti lakštai su 6 mm briaunomis visų tipų apkaboms.

Pasirinkimai

- Įvairūs Diametrai
- Įvairūs ilgiai
- Įvairaus storio lakštai
- Su perforuoto metalo plokšte, apsaugančia garsą sugeriančią medžiagą nuo užteršimo
- Su Tedlar folija drėgnai terpei
- Nerūdijantis plienas (AISI 304)
- Gali būti dažytas
- Įvairios briaunos arba jungtys parodytos 14 lentelėje „Briaunos ir jungtys“

Ø d mm	Kodas	Ø d1 mm	Ø d2 mm	L1 mm	L2 mm	L3 mm	s mm	Svoris kg
225	AS20225SB	225	425	2000	50	100	0.88	
250	AS20250SB	250	450	2000	50	100	0.88	
275	AS20275SB	275	475	2000	50	100	0.88	
300	AS20300SB	300	500	2000	50	100	0.88	
315	AS20315SB	315	515	2000	50	100	0.88	
350	AS20350SB	350	550	2000	50	100	0.88	
400	AS20400SB	400	600	2000	50	100	0.88	
450	AS20450SB	450	650	2000	50	100	0.88	
500	AS20500SB	500	700	1000	50	100	0.88	
550	AS20550SB	550	750	2000	50	100	0.88	
600	AS20600SB	600	800	2000	50	100	0.88	
630	AS20630SB	630	830	2000	50	100	0.88	
650	AS20650SB	650	850	2000	50	100	0.88	
700	AS20700SB	700	900	2000	50	100	0.88	
750	AS20750SB	750	950	2000	50	100	0.88	
800	AS20800SB	800	1000	2000	50	100	0.88	
850	AS20850SB	850	1050	2000	50	100	0.88	
900	AS20900SB	900	1100	2000	50	100	0.88	
950	AS20950SB	950	1150	2000	50	100	0.88	
1000	AS20M10PB	1000	1200	2000	50	200	0.88	
1250	AS20M13SB	1250	1450	2000	50	200	0.88	

AS slopintuvai švariam orui, be pertvaros

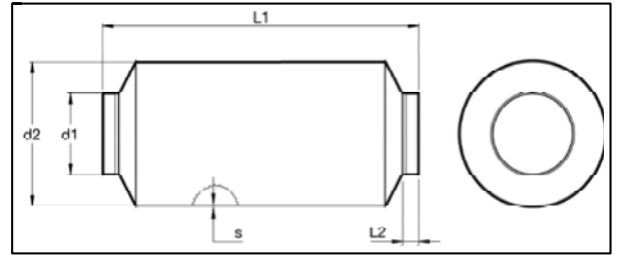

AS slopintuvai švariam orui, be pertvaros

AS slopintuvai skirti triukšmui ortakyje arba dirbtuvėse slopinti. Slopintuvai gaminami iš cinkuotos skardos su garsą sugeriančia medžiaga viduje.

Medžiagos

Sendzimir cinkuota skarda.

Tipas

Valcuoti, siūliniu būdu suvirinti lakštai su 6 mm briaunomis visų tipų apkaboms.

Pasirinkimai

- Įvairūs Diametrai
- Įvairūs ilgiai
- Įvairaus storio lakštai
- Su pertvara papildomam garso sugėrimui
- Su perforuoto metalo plokšte, apsaugančia garsą sugeriančią medžiagą nuo užteršimo
- Su Tedlar folija drėgnai terpei
- Nerūdijantis plienas (AISI 304)
- Gali būti dažytas
- Įvairios briaunos arba jungtys parodytos 14 lentelėje „Briaunos ir jungtys“

Ø d mm	Kodas	Ø d1 mm	Ø d2 mm	L1 mm	L2 mm	s mm	Svoris kg
160	AS20160SN	160	360	2000	50	0.88	
180	AS20180SN	180	380	2000	50	0.88	
200	AS20200SN	200	400	2000	50	0.88	
225	AS20225SN	225	425	2000	50	0.88	
250	AS20250SN	250	450	2000	50	0.88	
275	AS20275SN	275	475	2000	50	0.88	
300	AS20300SN	300	500	2000	50	0.88	
315	AS20315SN	315	515	2000	50	0.88	
350	AS20350SN	350	550	2000	50	0.88	
400	AS20400SN	400	600	2000	50	0.88	
450	AS20450SN	450	650	2000	50	0.88	
500	AS20500SN	500	700	2000	50	0.88	
550	AS20550SN	550	750	2000	50	0.88	
600	AS20600SN	600	800	2000	50	0.88	
630	AS20630SN	630	830	2000	50	0.88	
650	AS20650SN	650	850	2000	50	0.88	
700	AS20700SN	700	900	2000	50	0.88	
750	AS20750SN	750	950	2000	50	0.88	
800	AS20800SN	800	1000	2000	50	0.88	
850	AS20850SN	850	1050	2000	50	0.88	
900	AS20900SN	900	1100	2000	50	0.88	
950	AS20950SN	950	1150	2000	50	0.88	
1000	AS20M10SN	1000	1200	2000	50	0.88	
1250	AS20M13SN	1250	1450	2000	50	0.88	

Akustinės dėžės

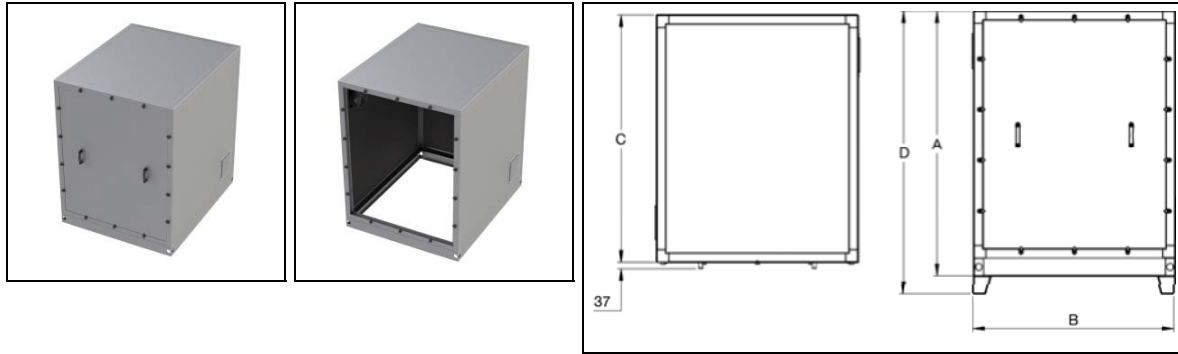

Akustinės dėžės FH

Akustinės dėžės yra skirtos sumažinti jose esančių ventiliatorių keliamą triukšmą.

Plokštės gaminamos iš 1 mm storio skardos, viduje padengiamos garsą sugeriančia medžiaga.

Standartinis gaminys

- Su aušinimo ventiliatorium
- Su rankena durelėse
- Be dugno ir atramų

Medžiagos

- Sendzimir cinkuota skarda (plokštės)
- Aliuminis (rėmas)

Pasirinkimai

- Su dugnu ir atramomis (iki FAB50 modelio)
- Storesnės garsą sugeriančios medžiagos (žr.FAB-H)
- Kiti matmenys
- Įvairių storių lakštai
- Didesnis aušinimo ventiliatorius
- Specialus užsakytas variantas
- Nerūdijantis plienas (AISI 304)
- Gali būti dažytas.

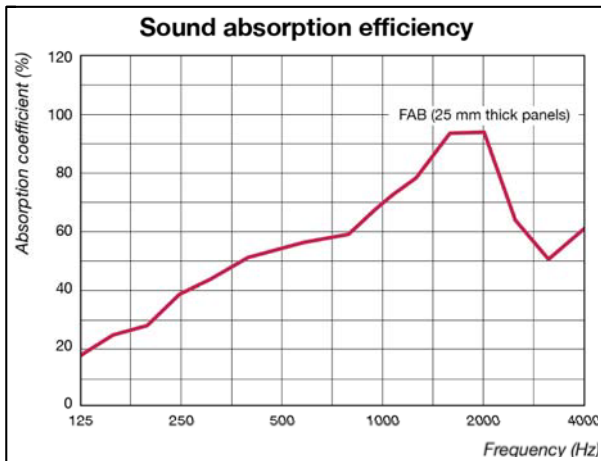

Tipas	Plokštės storis mm	A mm	B mm	C mm	D mm	Svoris (standart.)	Svoris (be dugno)	Didž. apkrova
						kg	kg	kg
ASFH30-NR	25	1095	850	850	1195	55	62	110
ASFH40-NR	25	1395	1150	1150	1495	85	102	280
ASFH45-NR	25	1500	1150	1400	1600	105	129	310
ASFH50-NR	25	1800	1450	1700	1900	150	183	610
ASFH75-NR	25	2125	1575	2025	-	205	-	-
ASFH80-NR	25	2325	1870	2225	-	255	-	-
ASFH90-NR	25	2720	2170	2620	-	345	-	-
ASFH100-NR	25	2915	2380	2815	-	395	-	-